



Respironics Inc.
1001 Murry Ridge Lane
Murrysville, PA 15668 USA



Respironics Deutschland
Gewerbestr. 17
82211 Herrsching, Germany



1117325 R07
LZ 4/13/2016

©2016 Koninklijke Philips N.V. All rights reserved.



Wisp Pediatric
Nasal Mask



PHILIPS
RESPIRONICS

Wisp Pediatric Nasal Mask

EN	001	INSTRUCTIONS FOR USE	PL	092	INSTRUKCJA STOSOWANIA
FR	008	MODE D'EMPLOI	CS	099	NÁVOD K POUŽITÍ
IT	015	ISTRUZIONI PER L'USO	SL	106	NAVODILA ZA UPORABO
DE	022	GEBRAUCHSANWEISUNG	BG	113	ИНСТРУКЦИИ ЗА УПОТРЕБА
ES	030	INSTRUCCIONES DE USO	MK	120	УПАТСТВО ЗА УПОТРЕБА
PT	037	INSTRUÇÕES DE UTILIZAÇÃO	HR	127	UPUTE ZA UPORABU
PT-BR	044	INSTRUÇÕES DE USO	ZH-TW	134	使用說明
EL	051	ΟΔΗΓΙΕΣ ΧΡΗΣΗΣ	MS	140	ARAHAN UNTUK PENGGUNAAN
DA	058	BRUGSANVISNING	SR	147	UPUTSTVO ZA UPOTREBU
NL	065	GEBRUIKSAANWIJZING	HE	154	הוראות שימוש
SV	072	BRUKSANVISNING	TR	161	KULLANIM TALİMATLARI
FI	078	KÄYTTÖOHJEET	KO	167	사용 지침
NO	085	BRUKSANVISNING	AR	174	تعليمات للاستخدام



1 Safety Information

Intended Use

This mask is intended to provide an interface for application of non-invasive ventilation, including CPAP and bi-level therapy, to patients. The mask is for single patient use in the home and multi-patient use in the hospital/institutional environment. The mask is to be used on patients greater than 10 kg/22 lbs (>10 kg/22 lbs) for whom CPAP, bi-level therapy, or non-invasive ventilation has been prescribed.

Note: This mask is not made with natural rubber latex, DEHP or BPA.

Contraindications

This mask is not intended for patients who are dependent on mechanical ventilation for their life support.

Warnings

- When using this mask, it is the responsibility of the healthcare professional to ensure proper device set-up in accordance with patient condition, including the use of proper alarms.
- Appropriate patient monitoring and alarms should be used for patients who are unable to remove the mask themselves to assure the mask and tubing remain in place during therapy.
- The use of nasal or full face masks applies forces on the head and may affect cranial facial growth patterns. Regular Healthcare professional assessment is recommended when using this mask.
- Use of this mask while the system is not on and operating may cause rebreathing of exhaled air. Rebreathing of exhaled air for longer than several minutes can in some circumstances lead to suffocation.
- Discontinue use and contact your healthcare professional if any of the following symptoms occur: skin redness, irritation, discomfort, blurred vision, or drying of the eyes.
- Discontinue use and consult your healthcare professional if any of the following symptoms occur: unusual chest discomfort, shortness of breath, severe headache, eye pain or eye infections.
- Discontinue use and consult your healthcare professional if any of the following symptoms occur: tooth, gum, or jaw soreness. Use of a mask may aggravate an existing dental condition.
- The mask material should be away from eyes.
- Do not overtighten the headgear straps. Watch for signs of overtightening, such as excessive redness, sores or bulging skin around the edges of the mask. Loosen the headgear straps to alleviate symptoms.
- Do not block or seal off the exhalation ports.

2 Mask Parts

Features

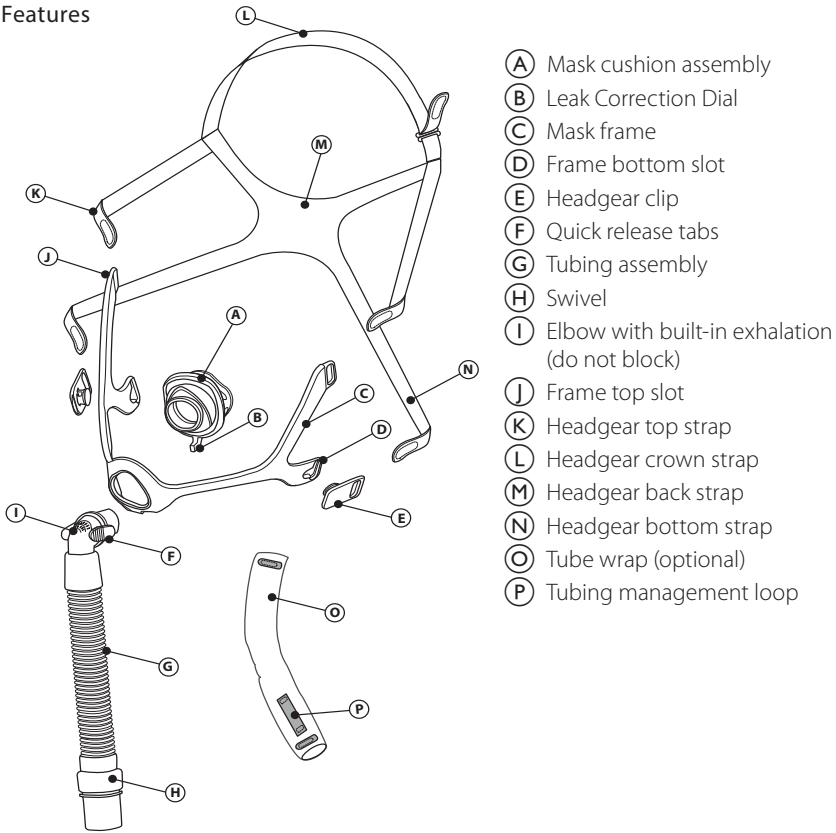

3 Before Use

- Hand wash the entire mask (see **Mask Care** section).
- Wash face. Do not use moisturizer/lotion on hands or face.
- Inspect the mask. Replace the cushion if hardened or torn. Replace any parts that are broken or worn.

4 Mask Care

Cleaning Instructions

Daily: Hand wash the non-fabric parts.

Weekly: Hand wash the fabric parts.

1. Wash in warm water with liquid dishwashing soap.
2. Rinse thoroughly.
3. Air dry completely before use. Lay the fabric parts flat or hang to dry.

⚠ Caution: Do not clean the mask with bleach, alcohol, solutions containing bleach or alcohol, or solutions containing conditioners or moisturizers.

⚠ Caution: Any deviation from these instructions may impact the performance of the product.

Dishwashing Instructions

Weekly: Additionally, the non-fabric mask parts may also be cleaned in the dishwasher.

1. Disassemble.
2. Wash the non-fabric parts in the top shelf of the dishwasher with liquid dishwashing detergent.
3. Air dry completely before use.

5 Achieving the Right Fit

Before Putting on the Mask

Sizing: Select the cushion that fits the width of the nose without blocking the nostrils. The mask sizing gauge can be used as a guide by holding the gauge under the nose (see illustration).

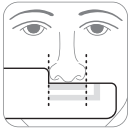

Putting on the Mask

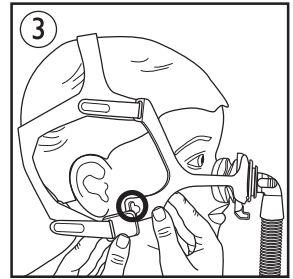
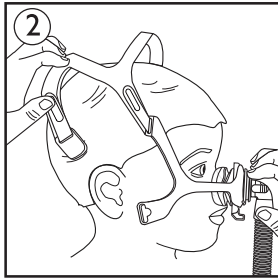
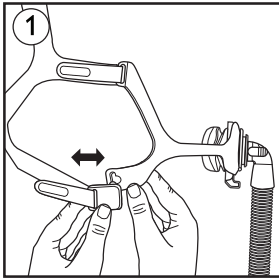

1. Headgear clip: Disconnect one or both by twisting the clip outward ①.

ⓘ **Note:** Use of the headgear clips is optional. You can peel headgear tabs away from headgear straps and pull through the slots in the mask frame.

2. Headgear: Pull headgear on over head ②.

3. Cushion: With the Leak Correction Dial facing downward, place cushion over nose ②. The top of the cushion should sit at the bridge of the nose.

ⓘ **Note:** Wisp adult cushions should not be used with the pediatric mask.

4. Headgear bottom straps or clip: Thread bottom strap through slot in mask frame or press clip against the frame slot to reattach ③.

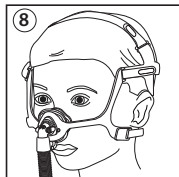
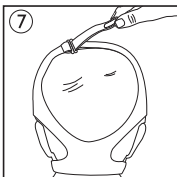
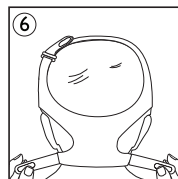
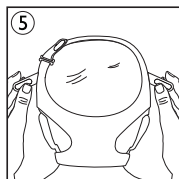
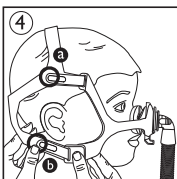

Adjusting the Mask

1. Headgear: Peel the headgear tabs away from the headgear straps then press tabs against the headgear straps to reattach (4).
 - a Connect the top straps to the headgear to achieve a comfortable fit.
 - b Connect the bottom strap to the lower headgear to achieve a comfortable fit.
2. Headgear: Adjust top straps evenly (5).
3. Headgear: Adjust bottom straps evenly (6).
4. Headgear: Adjust crown strap so that the headgear and frame do not touch the ears (7). The mask should rest comfortably against face (8).

If there are excessive air leaks adjust the headgear. For small mask leaks during sleep see **Leak Correction Dial** section.

Note: Do not overtighten the headgear.

Using Tube Management (Optional)

The flexible tubing may be placed over the head (9)(10). Slide the end of the crown strap through the loop on the tube wrap. Then route the end of the crown strap through the slot in the headgear and fasten into place.

Using the Mask

1. Connect the flexible tubing (included with the CPAP or bi-level device) to the swivel.
2. Turn the therapy device on. Make sure the child is lying down and breathing normally.

Leak Correction Dial

The Leak Correction Dial should point straight downward each time the mask is placed on the child.

If the child experiences small mask leaks while sleeping, move the dial to the left or right (11). If leaks cannot be corrected using the dial, re-seat the mask by pulling it directly away from the face and gently setting it back into place.

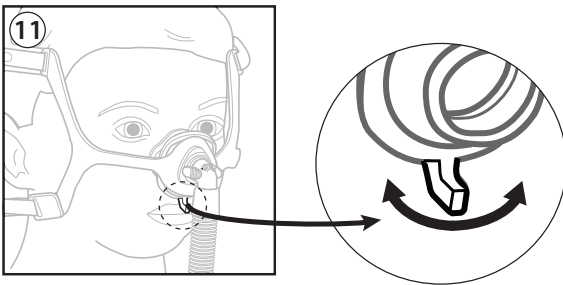
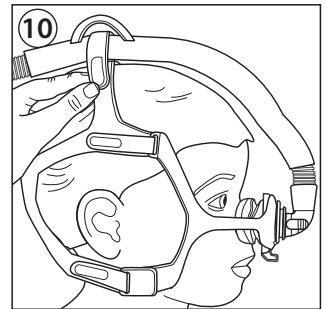
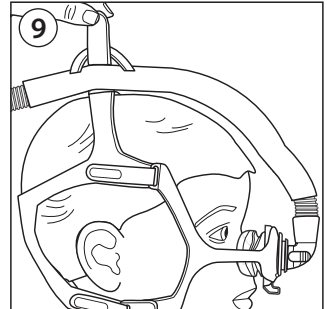

Removing the Entire Mask

1. Disconnect a bottom headgear clip.
2. Slide the mask upward over the head.

6 Disassembly

Removing the Elbow and Tubing

Squeeze the quick release tabs and pull the elbow away from the cushion (12)(13).

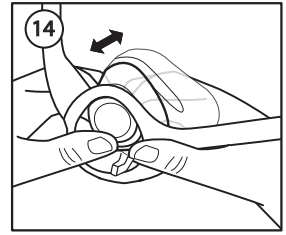
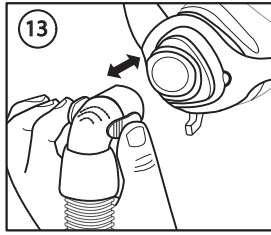
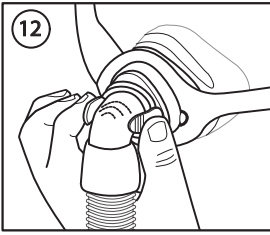

Removing the Cushion

Push the cushion backwards through the frame (14).

Removing the Headgear

1. Detach the headgear bottom clips from the frame or undo the bottom tabs and pull.
2. Undo the headgear top tabs and pull the straps through the frame.

7 Assembly

Attaching the Cushion

With the Leak Correction Dial pointing downward, push the cushion into the frame towards the front and press into place.

The sides of the cushion will match the alignment cutouts in the mask frame (15).

Attaching the Elbow and Tubing

Push the elbow into the cushion until the quick release tabs click into place.

Attaching the Headgear

1. Hold the crown strap upward.
2. Make sure the back strap that displays "Philips Respironics" is facing outward and is right side up.
3. Slide the headgear top strap into the frame top slots.
4. Connect the headgear clips to the frame bottom slots or slide the headgear bottom strap into the frame bottom slots.

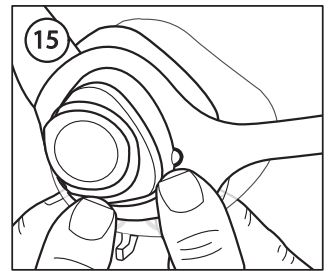

8 Comfort Tips for Caregivers

- If the child has a preference for a certain sleeping position, consider this when choosing placement of the machine.
- The most common mistake is overtightening the headgear. The headgear should fit loosely and comfortably. If the skin bulges around the mask or if red marks appear, loosen the headgear.
- If necessary, adjust the crown strap to move the headgear off of the ears.
- Headgear clips are optional. If you prefer, you can thread the headgear strap directly through the frame slot.
- The quick release elbow allows the mask to be temporarily disconnected from the tubing without the child having to remove the mask. The elbow can be quickly clicked back into place when the child returns to bed.

- Use of the optional tube management feature moves the tube away from the front of the body and reroutes it over the child's head. The quick release feature cannot be used when tube is routed over the top of the head using the tubing management loop on the tube wrap.
- The mask can be removed from the child's head by sliding it upward frame first or headgear first, according to the child's preference. Children may accept the process more easily if the headgear is removed first, pulling the mask away from the face, instead of up over the face frame-first.

9 Health Care Provider & Clinician Information

Philips Respiration System One Resistance Control

Using your mask with a Philips Respiration System One device provides optimal comfort. The provider sets this value (X1) on your device.

Multi-Patient Use

Refer to the Disinfection Guide for Professional Users to reprocess between patients in a clinical setting. Access the latest version of the Disinfection Guide at www.healthcare.philips.com or by contacting customer service at 1-800-345-6443 (USA or Canada only) or +1-724-387-4000.

Specifications

The technical specifications of the mask are provided for your healthcare professional to determine if it is compatible with your therapy device, and that alerts and alarms function properly.

⚠ Warning: Use outside of these specifications may result in ineffective therapy. The pressure flow curve shown below is an approximation of expected performance. Exact measurements may vary.

Pressure Flow Curve

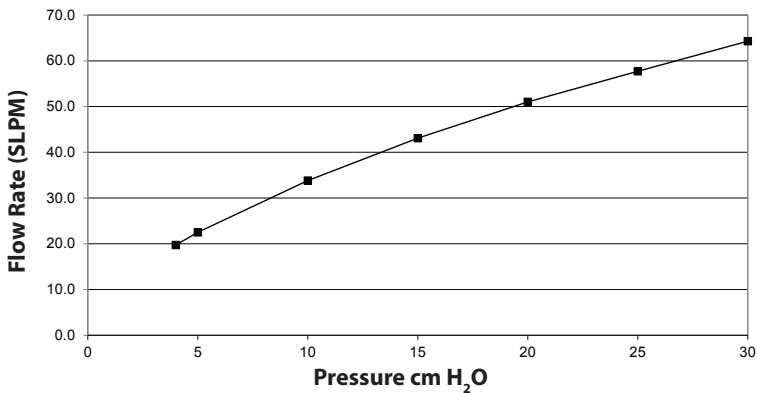

Resistance

Drop in Pressure at:

50 SLPM 100 SLPM

All Sizes 0.7 cm H₂O 2.8 cm H₂O

Disposal

Dispose of in accordance with local regulations.

Deadspace

SCS 18.9 mL

SCM 24.3 mL

SCL 35.9 mL

Storage Conditions

Temperature: -4° F to 140° F (-20° C to 60° C)

Relative Humidity: 15% to 95%, non-condensing

Sound Levels

A-weighted Sound Power Level 29.8 dBA

A-weighted Sound Pressure Level at 1m 22.1 dBA

10 Symbols



Manufacturer



Humidity Limits



Philips Respironics System One
Resistance Control Value



Temperature Limits



Not Made with Natural Rubber Latex

11 Limited Warranty

Respironics, Inc. warrants that its mask systems (including mask frame and cushion) (the “Product”) shall be free from defects of workmanship and materials for a period of ninety (90) days from the date of purchase (the “Warranty Period”). If the Product fails under normal conditions of use during the Warranty Period and the Product is returned to Respironics within the Warranty Period, Respironics will replace the Product. This warranty is nontransferable and only applies to the original owner of the Product. The foregoing replacement remedy will be the sole remedy for breach of the foregoing warranty.

This warranty does not cover damage caused by accident, misuse, abuse, negligence, alteration, failure to use or maintain the Product under conditions of normal use and in accordance with the terms of the product literature, and other defects not related to materials or workmanship.

This warranty does not apply to any Product that may have been repaired or altered by anyone other than Respironics. Respironics disclaims all liability for economic loss, loss of profits, overhead, or indirect, consequential, special or incidental damages which may be claimed to arise from any sale or use of the Product. Some jurisdictions do not allow the exclusion or limitation of incidental or consequential damages, so the above limitation or exclusion may not apply to you.

THIS WARRANTY IS GIVEN IN LIEU OF ALL OTHER EXPRESS WARRANTIES. IN ADDITION, ANY IMPLIED WARRANTY, INCLUDING ANY WARRANTY OF MERCHANTABILITY OR FITNESS FOR A PARTICULAR PURPOSE, IS SPECIFICALLY DISCLAIMED. SOME JURISDICTIONS DO NOT ALLOW DISCLAIMERS OF IMPLIED WARRANTIES, SO THE ABOVE LIMITATION MAY NOT APPLY TO YOU. THIS WARRANTY GIVES YOU SPECIFIC LEGAL RIGHTS, AND YOU MAY ALSO HAVE OTHER RIGHTS UNDER LAWS APPLICABLE IN YOUR SPECIFIC JURISDICTION.

To exercise your rights under this limited warranty, contact your local authorized Respironics, Inc. dealer or Respironics, Inc. at 1001 Murry Ridge Lane, Murrysville, Pennsylvania 15668, USA.

Limited Warranty for Australia and New Zealand only

Note: For Australian and New Zealand customers this warranty replaces the warranty contained above.

Respironics, Inc., a Philips Healthcare company warrants that the Products shall be free from defects of workmanship and materials and will perform in accordance with the Product specifications. 2. This warranty is valid for a period of 30 days from the date of purchase from an authorised Respironics dealer. 3. If the Product is found to contain a defect of workmanship or materials or fails to perform in accordance with the Product specifications during the applicable warranty period, Respironics will repair or replace, at its option, the defective material or part. 4. The customer is responsible for returning the product to an authorised Philips Respironics dealer, and collecting the product from the authorised Philips Respironics dealer after repair or replacement, at its own cost. Philips Respironics is responsible only for the freight cost of transporting the product between the authorised Philips Respironics dealer and Respironics. Respironics reserves the right to charge an evaluation and postage fee for any returned Product as to which no problem is found following investigation. 5. This warranty does not cover damage caused by accident, misuse, abuse, alteration, and other defects not related to materials or workmanship. 6. The warranty provided by Respironics herein is not transferrable by the Buyer in the event of any sale or transfer of Products purchased by the Buyer from an authorised Respironics dealer. 7. To the extent permitted by law, where the Buyer has the benefit of an implied guarantee under the Australian Consumer Law, but the Product is not of a kind ordinarily acquired for personal, domestic or household use or consumption Respironics' liability shall be limited, at the option of Respironics, to the replacement or repair of the Product or the supply of an equivalent Product. 8. To exercise your rights under this warranty, contact your local authorised Philips Respironics dealer. A list of all authorised dealers is available at the following link: http://www.healthcare.philips.com/au_en/homehealth/distributors_index.wpd.

Alternatively, you can make a claim under this warranty by contacting Respironics directly at: Philips Electronics Australia Limited, 65 Epping Road, North Ryde NSW 2113, Australia. Tel: 1300 766 488, Email: prcontact@philips.com. 9. The following statement is provided to a Buyer who is a “consumer” under the Australian Consumer Law: Our goods come with guarantees that cannot be excluded under the Australian Consumer Law. You are entitled to a replacement or refund for a major failure and for compensation for any other reasonably foreseeable loss or

damage. You are also entitled to have the good repaired or replaced if the goods fail to be of acceptable quality and the failure does not amount to a major failure. 10. The following statement is provided to a Buyer who is a "consumer" under the Consumer Guarantees Act 1993, New Zealand: Our goods come with guarantees that cannot be excluded under the Consumer Guarantees Act 1993. This guarantee applies in addition to the conditions and guarantees implied by that legislation.

AUSTRALIAN SPONSOR DETAILS:

Philips Electronics Australia Ltd.
65 Epping Road, North Ryde, NSW 2113
Australia

Masque nasal pédiatrique Wisp

Mode d'emploi – **FR**



1 Informations de sécurité

Usage préconisé

Ce masque sert d'interface patient pour l'application d'une ventilation non invasive, notamment d'un traitement par CPAP et à deux niveaux. Le masque est destiné à l'usage d'un patient unique à domicile et à un usage multipatient dans un établissement hospitalier ou une institution spécialisée. Le masque est destiné aux patients de plus de 10 kg (> 10 kg) et suivant un traitement par CPAP, à deux niveaux ou de ventilation non invasive.

⊖ Remarque : ce masque n'est pas fabriqué avec du latex naturel, du DEHP ni du bisphénol A.

Contre-indications

Ce masque n'est pas destiné aux patients qui dépendent d'une ventilation mécanique pour leur survie.

⚠ Avertissements

- Lors de l'utilisation de ce masque, il incombe au professionnel de santé de garantir le réglage correct de l'appareil conformément à l'état du patient, y compris l'utilisation d'alarmes adaptées.
- Un monitoring et des alarmes patient adaptés doivent être utilisés pour les patients incapables de retirer eux-mêmes le masque, afin de s'assurer que le masque et le tube restent en place pendant le traitement.
- L'utilisation de masques nasaux ou naso-buccaux exerce des contraintes sur la tête et peut altérer les schémas de croissance du visage. Une évaluation régulière de la part du professionnel de santé est recommandée lors de l'utilisation de ce masque.
- L'utilisation de ce masque alors que le système n'est pas en état de marche peut entraîner la réinhalation de l'air expiré. La réinhalation de l'air expiré pendant plusieurs minutes peut provoquer une suffocation dans certains cas.
- Interrompez l'utilisation et contactez votre professionnel de santé si l'un des symptômes suivants apparaît : rougeurs cutanées, irritations, gêne, vision trouble ou assèchement des yeux.
- Interrompez l'utilisation et consultez votre professionnel de santé si l'un des symptômes suivants apparaît : gêne inhabituelle au niveau de la poitrine, essoufflement, violents maux de tête, douleurs ou infections des yeux.
- Interrompez l'utilisation et consultez votre professionnel de santé si l'un des symptômes suivants apparaît : irritation au niveau des dents, des gencives ou des mâchoires. L'utilisation d'un masque peut aggraver les affections dentaires existantes.
- Le matériau du masque doit rester éloigné des yeux.
- Ne serrez pas trop les sangles du harnais. Recherchez des signes de serrage excessif, comme une rougeur importante, des lésions ou des renflements cutanés autour des bords du masque. Desserrez les sangles du harnais pour atténuer les symptômes.
- Ne bloquez pas ou n'obstruez pas les valves d'expiration.

2 Pièces du masque

Caractéristiques

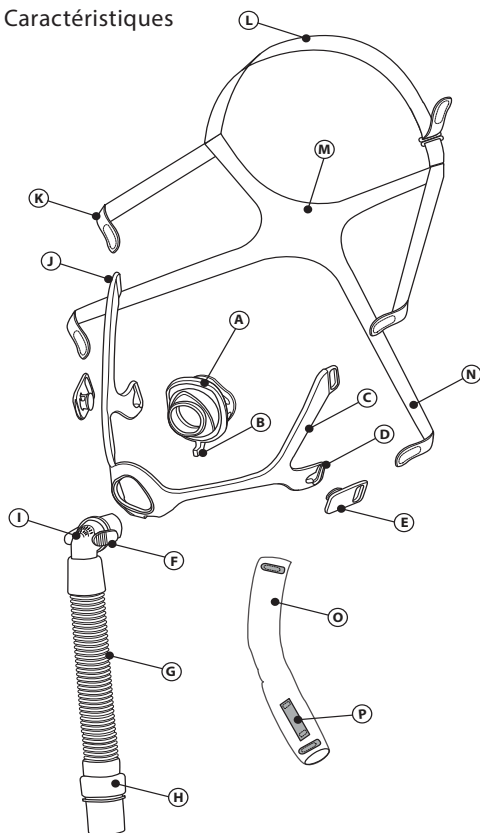

- (A) Coussinet de masque
- (B) Bouton de correction des fuites
- (C) Coque du masque
- (D) Fente inférieure de la coque
- (E) Clip du harnais
- (F) Languettes de retrait rapide
- (G) Tube
- (H) Raccord-pivot
- (I) Coude avec mécanisme d'expiration intégré (ne pas bloquer)
- (J) Fente supérieure de la coque
- (K) Sangle supérieure du harnais
- (L) Courroie de tête du harnais
- (M) Sangle arrière du harnais
- (N) Sangle inférieure du harnais
- (O) Bande de tube (en option)
- (P) Boucle pour le passage du tube

3 Avant l'utilisation

- Lavez à la main le masque dans son intégralité (référez-vous à la section **Entretien du masque**).
- Lavez le visage. N'enduisez pas les mains ou le visage de lotion ou de crème hydratante.
- Procédez à une inspection du masque. Remplacez le coussinet s'il a durci ou s'il s'est déchiré. Remplacez les pièces endommagées ou usées.

4 Entretien du masque

Instructions de nettoyage

Au quotidien : lavez à la main les pièces non textiles.

Toutes les semaines : lavez à la main les pièces en tissu.

1. Lavez dans de l'eau chaude avec un détergent liquide pour vaisselle.
2. Rincez soigneusement.
3. Laissez sécher complètement à l'air libre avant utilisation. Étalez ou suspendez les pièces en tissu pour les faire sécher.

⚠ Mise en garde : ne nettoyez pas le masque avec de l'eau de Javel, de l'alcool, une solution contenant de l'eau de Javel ou de l'alcool, ou une solution contenant des agents hydratants ou adoucissants.

⚠ Mise en garde : tout manquement à ces instructions peut dégrader les performances du produit.

Instructions de lavage en lave-vaisselle

Toutes les semaines : les pièces non textiles du masque peuvent également être nettoyées au lave-vaisselle.

1. Démontez.
2. Lavez les pièces non textiles dans le panier supérieur du lave-vaisselle avec du détergent liquide pour vaisselle.
3. Laissez sécher complètement à l'air libre avant utilisation.

5 Détermination de l'ajustement idéal

Avant de mettre le masque

Choix de la taille : sélectionnez le coussinet adapté à la largeur du nez, sans bloquer les narines. Le gabarit de tailles du masque peut être utilisé comme guide en le maintenant sous le nez (voir l'illustration).

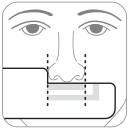

Positionnement du masque

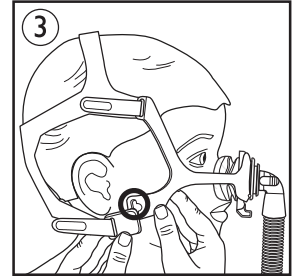
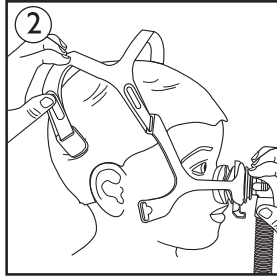
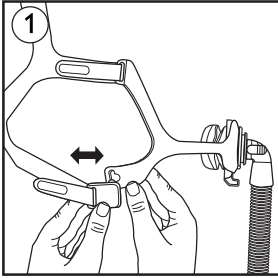

1. Clip de fixation du harnais : détachez-en un ou les deux en le(s) faisant pivoter vers l'extérieur (1).

⊖ **Remarque :** l'utilisation des clips de fixation du harnais est facultative. Vous pouvez tirer sur les languettes du harnais en les éloignant des sangles, puis tirez à travers la fente prévue à cet effet sur la coque du masque.

2. Harnais : passez le harnais par-dessus la tête (2).

3. Coussinet : en orientant le bouton de correction des fuites vers le bas, placez le coussinet sur le nez (2). Le haut du coussinet doit se trouver sur l'arête du nez.

⊖ **Remarque :** les coussinets pour adulte Wisp ne doivent pas être utilisés avec le masque pédiatrique.

4. Sangles inférieures du harnais ou clip : enflez la sangle inférieure à travers la fente prévue à cet effet dans la coque du masque ou appuyez le clip contre la fente de la coque pour le fixer (3).

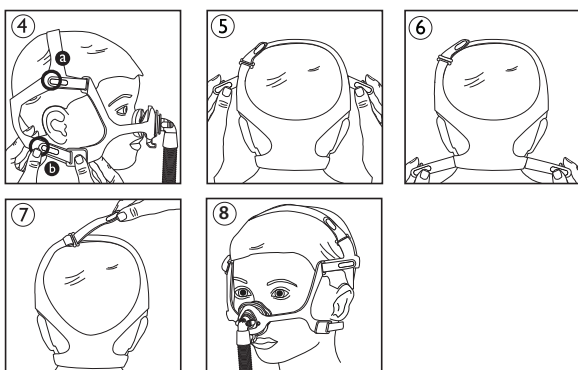

Réglage du masque

1. Harnais : tirez sur les languettes du harnais en les éloignant des sangles, puis appuyez-les contre les sangles pour les fixer (4).

a Fixez les sangles supérieures au harnais jusqu'à un port confortable.

b Fixez les sangles inférieures au harnais jusqu'à un port confortable.

2. Harnais : ajustez uniformément les sangles supérieures (5).

3. Harnais : ajustez uniformément les sangles inférieures (6).

4. Harnais : ajustez la courroie de tête de manière à ce que le harnais et la coque ne touchent pas les oreilles (7).

Le masque doit épouser confortablement le visage (8).

En cas de fuites d'air excessives, réglez le harnais. En cas de petites fuites pendant le sommeil, voir la section **Bouton de correction des fuites**.

⚠ **Remarque** : veillez à ne pas trop serrer le harnais.

Utilisation du dispositif de gestion du tuyau (facultatif)

Le tube flexible peut être placé sur la tête (9)(10). Faites passer l'extrémité de la courroie de tête dans la boucle de la bande de tube. Puis passez l'extrémité de la courroie de tête dans la fente du harnais et attachez-la.

Utilisation du masque

1. Fixez le tube flexible (inclus avec l'appareil CPAP ou à deux niveaux) au raccord.

2. Mettez l'appareil de thérapie sous tension. Assurez-vous que l'enfant est allongé et respire normalement.

Bouton de correction des fuites

Le bouton de correction des fuites doit être orienté vers le bas à chaque fois que le masque est placé sur l'enfant.

Si l'enfant présente de petites fuites de masque lorsqu'il dort, déplacez le bouton sur la gauche ou la droite (11). Si la fuite ne peut être corrigée à l'aide du bouton, repositionnez le masque en l'éloignant du visage puis remettez-le en place délicatement.

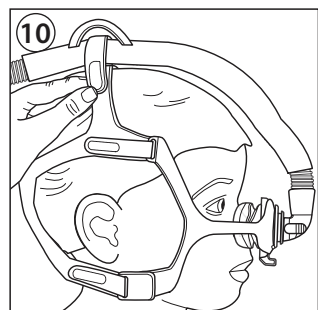
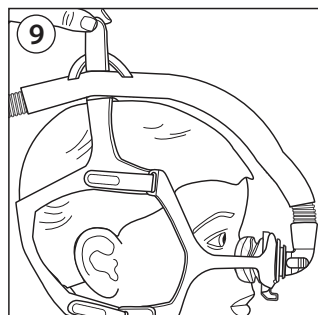

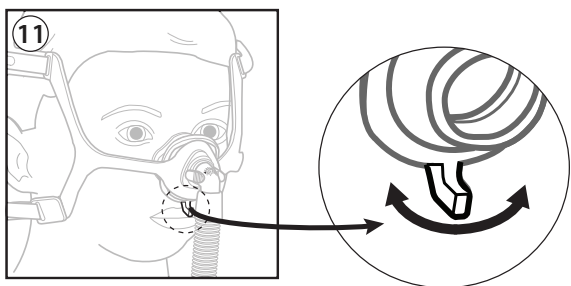

Retrait de l'intégralité du masque

1. Décrochez un des clips inférieurs du harnais.
2. Faites glisser le masque vers le haut, par-dessus la tête.

6 Démontage

Retrait du coude et des tubes

Appuyez sur les languettes de retrait rapide et tirez sur le coude pour l'éloigner du coussinet (12)(13).

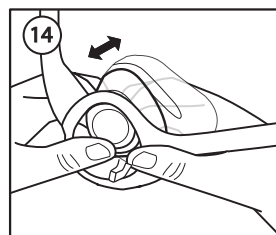
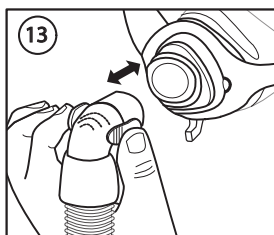
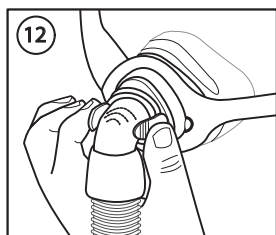

Retrait du coussinet

Poussez le coussinet vers l'arrière à travers la coque (14).

Retrait du harnais

1. Décrochez les clips inférieurs du harnais de la coque ou déliez les languettes inférieures et tirez.
2. Déliez les languettes supérieures du harnais et tirez sur les sangles à travers la coque.

7 Montage

Fixation du coussinet

Une fois le bouton de correction des fuites orienté vers le bas, poussez le coussinet dans la coque, vers l'avant, puis appuyez jusqu'à ce qu'il soit bien stable.

Les côtés du coussinet s'alignent avec les découpes à l'intérieur de la coque du masque (15).

Fixation du coude et des tubes

Poussez le coude dans le coussinet jusqu'à ce que les languettes de retrait rapide se clipsent en place.

Fixation du harnais

1. Tenez la courroie de tête en l'air.
2. Assurez-vous que la sangle arrière indiquant « Philips Respironics » est orientée vers l'extérieur et n'est pas à l'envers.

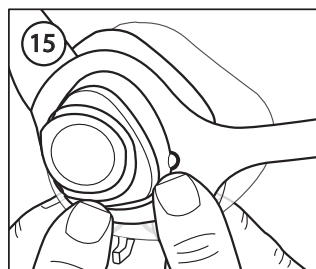

3. Faites glisser la sangle supérieure du harnais dans les fentes supérieures de la coque.
4. Fixez les clips du harnais aux fentes inférieures de la coque ou faites glisser la sangle inférieure du harnais dans les fentes inférieures de la coque.

8 Conseils de confort pour le personnel soignant

- Si l'enfant déclare avoir une préférence pour une certaine position de sommeil, tenez-en compte lors du positionnement de la machine.
- L'erreur la plus fréquente consiste à trop serrer le harnais. Celui-ci doit être lâche et permettre un port confortable. Si la peau forme un renflement autour du masque ou si vous constatez des rougeurs sur le visage, desserrez le harnais.
- Si nécessaire, ajustez la courroie de tête pour dégager le harnais des oreilles.
- Les clips du harnais sont facultatifs. Si vous le préférez, vous pouvez enfiler la sangle du harnais directement dans la fente de la coque.
- Le coude de retrait rapide permet de débrancher temporairement le masque du tube sans que l'enfant ait besoin de retirer le masque. Le coude peut être rapidement clipsé en place lorsque l'enfant revient se coucher.
- L'utilisation de la fonction de gestion du tube en option permet d'éloigner le tube de l'avant du corps et de le faire passer par-dessus la tête de l'enfant. La fonction de retrait rapide ne peut être utilisée lorsque le tube passe par-dessus la tête à l'aide de la boucle de gestion du tube sur la bande de tube.
- Le masque peut être retiré de la tête de l'enfant en le faisant glisser vers le haut, en commençant par la coque ou par le harnais, selon la préférence de l'enfant. Les enfants peuvent accepter le processus plus aisément si le harnais est retiré en premier, avant d'écarter le masque du visage, au lieu de faire passer d'abord la coque sur le visage.

9 Prestataire de soins de santé et informations cliniques

Contrôle de résistance Philips Respironics System One

Lorsqu'il est utilisé conjointement à un appareil Philips Respironics System One, le masque assure un confort optimal. Le prestataire règle cette valeur (X1) sur votre appareil.

Utilisation sur plusieurs patients

Référez-vous au Guide de désinfection réservé aux professionnels afin de retraiter le masque entre deux patients dans un environnement clinique. Vous pouvez vous procurer la dernière version du Guide de désinfection à l'adresse www.healthcare.philips.com ou en contactant le service clientèle au +1-724-387-4000 ou Respironics Deutschland +49 8152 93060.

Caractéristiques techniques

Les caractéristiques techniques permettent à votre professionnel de santé de déterminer la compatibilité du masque avec votre appareil de thérapie, et si les alertes et alarmes fonctionnent correctement.

⚠ Avertissement : une utilisation non conforme à ces caractéristiques peut rendre le traitement inefficace. La courbe de débit/pression ci-dessous est une estimation approximative des performances attendues. Les mesures exactes peuvent varier.

Courbe de débit/pression

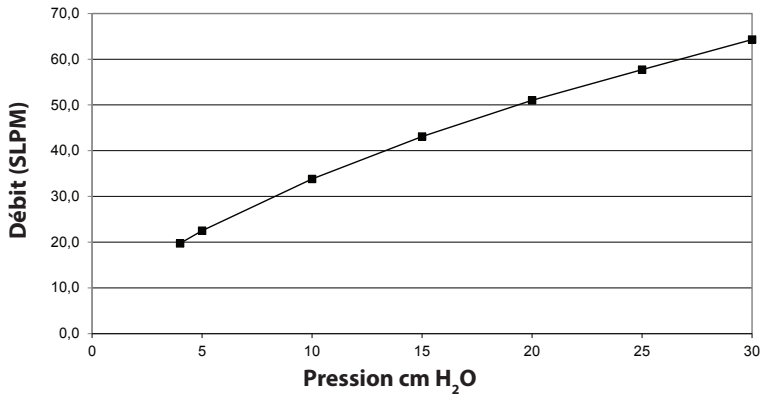

Résistance

Chute de pression à :

50 SLPM 100 SLPM

Toutes tailles 0,7 cm H₂O 2,8 cm H₂O

Espace mort

SCS 18,9 ml

SCM 24,3 ml

SCL 35,9 ml

Niveau sonore

Niveau de puissance acoustique pondérée A 29,8 dBA

Niveau de pression acoustique pondérée A à 1 m 22,1 dBA

10 Symboles



Fabricant



Limites d'humidité



Valeur de contrôle de résistance
Philips Respironics System One



Limites de température



Fabriqué sans latex naturel

11 Garantie limitée

Respironics, Inc. garantit ses systèmes de masques (notamment les coques et les coussinets) (ci-après, le « Produit ») contre tout défaut de fabrication ou de matériaux pendant une période de quatre-vingt-dix (90) jours à compter de la date d'achat (la « Période de garantie »). Si le Produit montre des défaillances dans des conditions d'utilisation normales au cours de la Période de garantie et s'il est renvoyé à Respironics pendant ladite Période de garantie, Respironics remplacera le Produit. La présente garantie n'est pas cessible et concerne uniquement le premier propriétaire du Produit. Le remplacement susmentionné constitue l'unique recours possible au titre de la présente garantie.

La présente garantie ne couvre pas les dommages dus à un accident, à une mauvaise utilisation, à un usage abusif, à un acte de négligence, à une modification, à une mauvaise installation ou à un manque d'entretien du Produit dans des conditions d'utilisation normales et conformément aux conditions énoncées dans la documentation du produit. Elle ne couvre pas non plus les défaillances sans lien avec la fabrication ou les matériaux.

Cette garantie ne s'applique à aucun Produit ayant été réparé ou modifié par quiconque ne fait pas partie du personnel de Respironics. Respironics ne peut pas être tenue pour responsable des pertes économiques, pertes de bénéfices, coûts directs ou indirects et autres dommages consécutifs, spéciaux ou accidentels susceptibles de résulter de la vente ou de l'utilisation du Produit. La limitation ou l'exclusion de certains dommages accessoires ou consécutifs n'est pas valable au regard des règles légales ou réglementaires en vigueur dans certains pays. Par conséquent, la limitation ou l'exclusion susmentionnée peut ne pas s'appliquer dans votre cas.

CETTE GARANTIE ANNULE ET REMPLACE TOUTE AUTRE GARANTIE EXPRESSE. EN OUTRE, TOUTE GARANTIE IMPLICITE, Y COMPRIS LES GARANTIES CONCERNANT LA COMMERCIALISATION OU L'ADÉQUATION DU PRODUIT À UN OBJECTIF DONNÉ, EST SPÉCIFIQUEMENT EXCLUE. CERTAINS PAYS NE PERMETTENT PAS L'EXCLUSION DES GARANTIES IMPLICITES. IL EST DONC POSSIBLE QU'UNE PARTIE DES LIMITATIONS SUSMENTIONNÉES NE VOUS CONCERNE PAS. CETTE GARANTIE VOUS CONFÈRE CERTAINS DROITS LÉGAUX SPÉCIFIQUES AUXQUELS PEUVENT S'AJOUTER D'AUTRES DROITS SOUMIS AUX LOIS EN VIGUEUR DANS VOTRE PAYS.

Pour exercer vos droits en vertu de cette garantie limitée, contactez votre fournisseur local agréé ou directement Respironics, Inc. à l'adresse suivante : 1001 Murry Ridge Lane, Murrysville, Pennsylvania 15668, États-Unis.

Maschera nasale pediatrica Wisp

Istruzioni per l'uso - **IT**



1 Informazioni sulla sicurezza

Usò previsto

Questa maschera è progettata per fornire un'interfaccia per la somministrazione ai pazienti di ventilazione non invasiva, compresa la terapia CPAP e bi-level. La maschera è destinata all'utilizzo domestico monopaziente e in ambiente ospedaliero/sanitario multi-paziente. La maschera deve essere utilizzata su pazienti di peso superiore a 10 kg (>10 kg) ai quali sono state prescritte CPAP, terapia bi-level o ventilazione non invasiva.

⊗ Nota: questa maschera non è stata realizzata con lattice di gomma naturale, DEHP o BPA.

Controindicazioni

Questa maschera non è destinata ai pazienti che dipendono da ventilazione meccanica di supporto vitale.

⚠ Messaggi di avvertenza

- È responsabilità dell'operatore sanitario assicurare la corretta sistemazione della maschera, conformemente alle condizioni del paziente, compreso l'utilizzo degli allarmi corretti.
- I pazienti che non sono in grado di rimuovere la maschera da soli devono essere monitorati e devono essere utilizzati gli allarmi appropriati, per assicurare che la maschera e il tubo rimangano in posizione durante la terapia.
- L'utilizzo delle maschere nasali o facciali comporta l'esercitazione di forze sulla testa e potrebbe incidere sui pattern di crescita cranio-facciale. Durante l'utilizzo di questa maschera, si consiglia all'operatore sanitario di eseguire valutazioni regolari.
- L'utilizzo di questa maschera quando il sistema non è acceso e non sta funzionando potrebbe comportare la reinalazione dell'aria espirata. La reinalazione dell'aria espirata per più di qualche minuto può, in alcuni casi, causare il soffocamento.
- Interrompere l'utilizzo e contattare il fornitore di apparecchiature mediche se dovesse insorgere uno qualsiasi dei seguenti sintomi: arrossamento della pelle, irritazione, fastidio, visione offuscata o secchezza oculare.
- Interrompere l'utilizzo e contattare il fornitore di apparecchiature mediche se dovesse insorgere uno qualsiasi dei seguenti sintomi: sensazione anomala di disagio a livello toracico, respiro affannoso, forte cefalea, dolore agli occhi o infezioni oculari.

- Interrompere l'utilizzo e contattare il fornitore di apparecchiature mediche se dovesse sorgere uno qualsiasi dei seguenti sintomi: dolore a denti, gengive o mascella. L'utilizzo di una maschera potrebbe aggravare una condizione dentale pre-esistente.
- Il materiale della maschera deve essere tenuto lontano dagli occhi.
- Non stringere eccessivamente le cinghie del dispositivo di fissaggio sul capo. Attenzione ai segni di eccessivo serraggio, come arrossamento eccessivo, ferite o pelle rigonfia intorno ai bordi della maschera. Allentare le cinghie del dispositivo di fissaggio sul capo per alleviare i sintomi.
- Non bloccare né sigillare le valvole espiratorie.

2 Parti della maschera

Caratteristiche

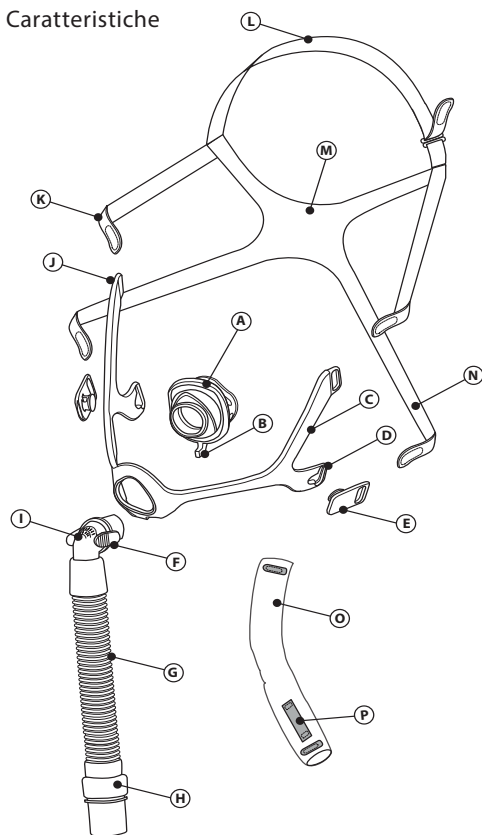

- (A) Gruppo materiale ammortizzante della maschera
- (B) Manopola per la correzione delle perdite
- (C) Telaio della maschera
- (D) Fessura inferiore del telaio
- (E) Clip del dispositivo di fissaggio sul capo
- (F) Linguette di sgancio rapido
- (G) Gruppo tubi
- (H) Snodo
- (I) Raccordo a gomito con valvola espiratoria incorporata (non bloccare)
- (J) Fessura superiore del telaio
- (K) Cinghia superiore del dispositivo di fissaggio sul capo
- (L) Cinghia trasversale del dispositivo di fissaggio sul capo
- (M) Cinghia posteriore del dispositivo di fissaggio sul capo
- (N) Cinghia inferiore del dispositivo di fissaggio sul capo
- (O) Avvolgi tubo (opzionale)
- (P) Anellino di gestione dei tubi

3 Prima dell'uso

- Lavare a mano la maschera (consultare la sezione **Cura della maschera**).
- Lavare il viso. Non utilizzare crema idratante/lozione sulle mani o sul viso.
- Ispezionare la maschera. Sostituire il cuscinetto se è indurito o strappato. Sostituire i componenti danneggiati o usurati.

4 Cura della maschera

Istruzioni per la pulizia

Giornalmente: lavare a mano le parti non in tessuto.

Settimanalmente: lavare a mano le parti in tessuto.

1. Lavare in acqua tiepida con detersivo liquido per stoviglie.

2. Sciacquare accuratamente.
3. Asciugare completamente all'aria prima dell'uso. Asciugare i componenti in tessuto ponendoli su una superficie piana o appesi.

⚠ Attenzione: non utilizzare candeggina, alcol, soluzioni contenenti candeggina o alcol o soluzioni contenenti balsamo o idratante per pulire la maschera.

⚠ Attenzione: qualunque deviazione dalle istruzioni potrebbe compromettere le prestazioni del prodotto.

Istruzioni per il lavaggio in lavastoviglie

Settimanalmente: è possibile inoltre lavare le parti della maschera non in tessuto nella lavastoviglie.

1. Smontare.
2. Lavare le parti non in tessuto nel ripiano superiore della lavastoviglie con detersivo liquido per stoviglie.
3. Asciugare completamente all'aria prima dell'uso.

5 Posizionamento corretto

Prima di indossare la maschera

Dimensioni: selezionare un materiale ammortizzante che sia adatto alla larghezza del naso, senza bloccare le narici. Il calibro per il dimensionamento della maschera può essere utilizzato come guida, bloccandolo sotto il naso (vedere la figura).

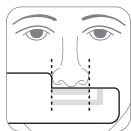

Indossare la maschera

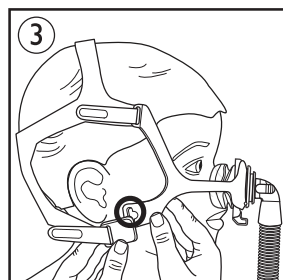
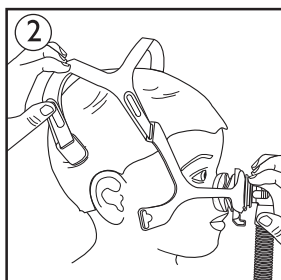
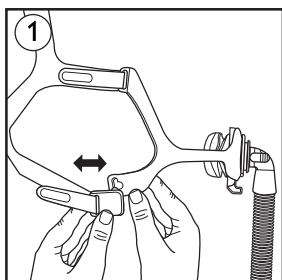

1. Clip del dispositivo di fissaggio sul capo: scollegare una o entrambe ruotando la clip verso l'esterno ①.

⊖ Nota: l'utilizzo delle clip del dispositivo di fissaggio sul capo è opzionale. È possibile staccare le linguette del dispositivo di fissaggio sul capo dalle cinghie dello stesso e tirare attraverso le fessure nel telaio della maschera.

2. Dispositivo di fissaggio sul capo: tirare il dispositivo di fissaggio sul capo sulla testa ②.

3. Materiale ammortizzante: con la manopola per la correzione delle perdite rivolta verso il basso, collocare il materiale ammortizzante sul naso ②. La parte superiore del materiale ammortizzante deve trovarsi sul dorso del naso.

⊖ Nota: non utilizzare i materiali ammortizzanti per adulti Wisp con la maschera pediatrica.

4. Cinghie o clip inferiori del dispositivo di fissaggio sul capo: inserire la cinghia inferiore nella fessura del telaio della maschera o premere la clip sulla fessura del telaio per fissarlo nuovamente ③.

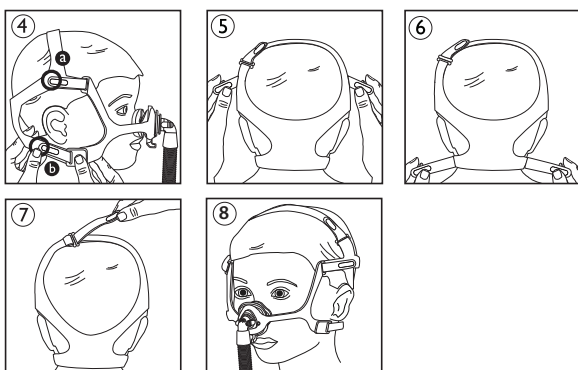

Regolare la maschera

1. Dispositivo di fissaggio sul capo: staccare le linguette del dispositivo di fissaggio sul capo dalla cinghia e spingere le linguette contro la cinghia del dispositivo di fissaggio sul capo per fissarlo nuovamente (4).

Ⓐ Collegare le cinghie superiori al dispositivo di fissaggio sul capo per raggiungere un comfort assoluto.

Ⓑ Collegare la cinghia inferiore al dispositivo di fissaggio sul capo inferiore per raggiungere un comfort assoluto.

2. Dispositivo di fissaggio sul capo: regolare le cinghie superiori in modo uniforme (5).

3. Dispositivo di fissaggio sul capo: regolare le cinghie inferiori in modo uniforme (6).

4. Dispositivo di fissaggio sul capo: regolare la cinghia trasversale in modo che il dispositivo di fissaggio sul capo e il telaio non entrino in contatto con le orecchie (7).

La maschera deve poggiare comodamente contro il viso (8).

In caso di perdite d'aria eccessive, regolare il dispositivo di fissaggio sul capo. Per piccole perdite dalla maschera, consultare la sezione **Manopola per la correzione delle perdite**.

⊖ **Nota:** non stringere eccessivamente il dispositivo di fissaggio sul capo.

Utilizzo della gestione dei tubi (opzionale)

Il tubo flessibile può essere posizionato sulla testa (9)(10). Far scorrere l'estremità della cinghia trasversale attraverso l'anello sull'avvolgi tubo. Quindi, instradare l'estremità della cinghia trasversale attraverso la fessura nel dispositivo di fissaggio sul capo e fissarla in posizione.

Utilizzo della maschera

1. Collegare il tubo flessibile (in dotazione con il dispositivo CPAP o bi-level) allo snodo.

2. Accendere il dispositivo terapeutico. Assicurarsi che il bambino sia disteso e che respiri normalmente.

Manopola per la correzione delle perdite

La manopola per la correzione delle perdite deve essere rivolta direttamente verso il basso ogni volta che il paziente pediatrico indossa la maschera.

Se si verificano piccole perdite dalla maschera durante il sonno, spostare la manopola a sinistra o a destra (11). Se non è possibile correggere le perdite mediante la manopola, riposizionare la maschera allontanandola dal viso direttamente e riposizionandola con delicatezza.

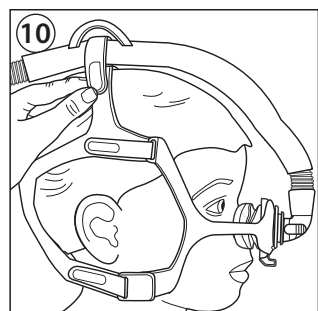
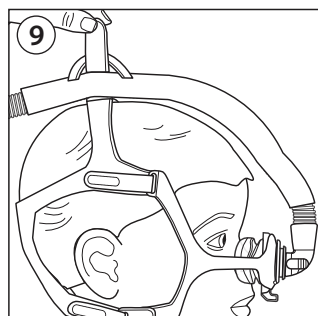

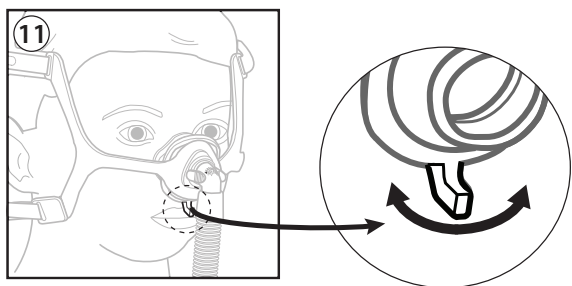

Rimozione della maschera

1. Scollegare la clip inferiore del dispositivo di fissaggio sul capo.
2. Far scorrere la maschera sulla testa.

6 Smontaggio

Rimozione di gomito e tubi

Premere le linguette di sgancio rapido e tirare il gomito allontanandolo dal materiale ammortizzante

⑫⑬.

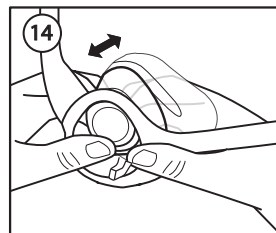
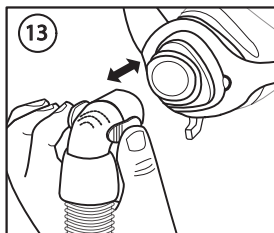
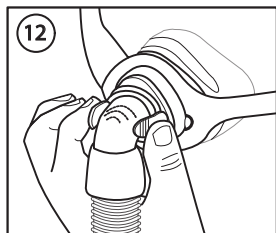

Rimozione del materiale ammortizzante

Spingere all'indietro il materiale ammortizzante attraverso il telaio ⑭.

Rimozione del dispositivo di fissaggio sul capo

1. Staccare i fermagli inferiori del dispositivo di fissaggio sul capo dal telaio o staccare le linguette inferiori e tirare.
2. Staccare le linguette superiori del dispositivo di fissaggio sul capo e tirare le cinghie attraverso il telaio.

7 Montaggio

Fissaggio del materiale ammortizzante

Con la manopola per la correzione delle perdite rivolta verso il basso, spingere il materiale ammortizzante nel telaio dalla parte anteriore e premere in posizione.

I lati del materiale ammortizzante corrisponderanno alle sfenestrature di allineamento nel telaio della maschera ⑮.

Collegamento del gomito e dei tubi

Spingere il gomito nel materiale ammortizzante fino a che le linguette di sgancio rapido non scattano in posizione.

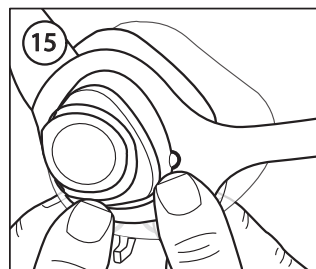

Fissaggio del dispositivo di fissaggio sul capo

1. Mantenere la cinghia trasversale verso l'alto.
2. Assicurarsi che la cinghia posteriore su cui è riportato "Philips Respironics" sia rivolta verso l'esterno e correttamente orientata.
3. Far scorrere la cinghia superiore del dispositivo di fissaggio sul capo nelle fessure superiori del telaio.
4. Collegare le clip del dispositivo di fissaggio sul capo alle fessure inferiori del telaio oppure farvi scorrere la cinghia inferiore dello stesso.

8 Suggerimenti per il comfort per gli assistenti sanitari

- Se il bambino preferisce dormire in una certa posizione, tenerlo in considerazione quando si sceglie la collocazione dell'apparecchiatura.
- L'errore più comune è serrare eccessivamente il dispositivo di fissaggio sul capo. Il dispositivo di fissaggio sul capo dovrebbe adattarsi in maniera larga e comoda. Se la pelle si gonfia intorno alla maschera o se si vedono segni rossi, allentare il dispositivo di fissaggio sul capo.
- Se necessario, regolare la cinghia trasversale per spostare il dispositivo di fissaggio sul capo dalle orecchie.
- Le clip del dispositivo di fissaggio sul capo sono opzionali. Se lo si preferisce, è possibile inserire la cinghia del dispositivo di fissaggio sul capo direttamente nella fessura del telaio.
- Il gomito di sgancio rapido consente alla maschera di essere momentaneamente scollegata dai tubi senza che il bambino debba rimuoverla. Il gomito può essere rapidamente riportato in posizione quando il bambino torna a letto.
- Utilizzando la funzione opzionale per la gestione del tubo è possibile spostare il tubo dalla parte anteriore del corpo e instradarlo nuovamente sulla testa del bambino. Non è possibile utilizzare la funzione di sgancio rapido quando il tubo è orientato sulla parte superiore della testa mediante l'anello di gestione dei tubi sull'avvolgi tubo.
- È possibile rimuovere la maschera dalla testa del bambino facendo scorrere verso l'alto prima il telaio o prima il dispositivo di fissaggio sul capo, secondo le preferenze del bambino. Per i bambini risulta in genere più confortevole rimuovere prima il dispositivo di fissaggio sul capo, allontanando la maschera dal viso invece di sollevare prima il telaio.

9 Informazioni cliniche e per il fornitore di apparecchiature mediche

Controllo resistenza Philips Respironics System One

La maschera, combinata con un dispositivo Philips Respironics System One, fornisce un comfort ottimale. Il fornitore imposta questo valore (X1) sul dispositivo.

Utilizzo multi-paziente

Fare riferimento alla Guida alla disinfezione per uso professionale per il ritrattamento tra un paziente e l'altro in una struttura sanitaria. Accedere all'ultima versione della Guida alla disinfezione all'indirizzo www.healthcare.philips.com o contattando l'Assistenza clienti al numero +1-724-387-4000 o Respironics Deutschland al numero +49 8152 93060.

Specifiche tecniche

Le specifiche tecniche della maschera vengono fornite per il fornitore di apparecchiature mediche al fine di determinare se siano compatibili con il dispositivo terapeutico e che gli avvisi e gli allarmi funzionino correttamente.

⚠ Avvertenza: l'utilizzo al di fuori delle specifiche può comportare l'erogazione impropria della terapia. La curva del flusso della pressione mostrata di seguito è un'approssimazione delle prestazioni previste. Le reali misurazioni potrebbero variare.

Curva del flusso della pressione

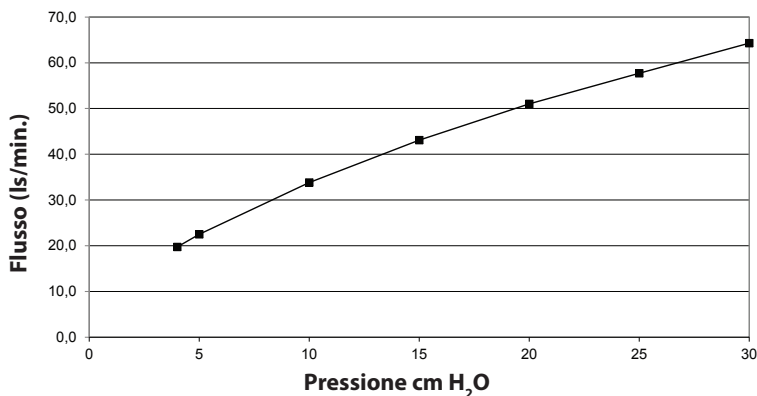

Resistenza

Calo di pressione a:

50 l/min 100 l/min

Tutte le dimensioni 0,7 cm H₂O 2,8 cm H₂O

Spazio morto

SCS 18,9 ml

SCM 24,3 ml

SCL 35,9 ml

Livelli sonori

Livello di potenza sonora ponderato 29,8 dBA

Livello di pressione sonora ponderato
a 1 m 22,1 dBA

Smaltimento

Smaltire secondo le normative locali.

Condizioni di immagazzinaggio

Temperatura: da -20 °C a 60 °C

Umidità relativa: dal 15% al 95% (senza
condensa)

10 Simboli



Fabbricante



Limiti di umidità



Valore di controllo resistenza Philips
Respironics System One



Limiti di temperatura



Non prodotta con lattice di gomma
naturale

11 Garanzia limitata

Respironics, Inc. garantisce che il sistema della maschera (incluso telaio della maschera e materiale ammortizzante) (il "Prodotto") sarà privo di difetti nei materiali e nella manodopera per un periodo di novanta (90) giorni dalla data di acquisto (il "Periodo di garanzia"). Se il Prodotto dovesse risultare difettoso in condizioni di normale utilizzo durante il Periodo di garanzia e il Prodotto viene restituito a Respironics entro il Periodo di garanzia, Respironics sostituirà il Prodotto. Questa garanzia non è trasferibile e si applica solo al proprietario originario del prodotto. La sostituzione di cui sopra sarà l'unico risarcimento in caso di violazione della precedente garanzia.

Questa garanzia non copre i danni causati da incidente, abuso, negligenza, alterazione, mancato utilizzo o incapacità di mantenere il prodotto in condizioni normali d'uso e in conformità con i termini di utilizzo del prodotto, e altri difetti non legati ai materiali o di fabbricazione.

Questa garanzia non si applica a prodotti che potrebbero essere stati riparati o modificati da terzi diversi da Respironics. Respironics declina ogni responsabilità per perdite economiche, perdite di profitti, spese generali o danni indiretti, consequenziali, speciali o incidentali che possono essere ritenuti derivanti dalla vendita o dall'uso del Prodotto. Alcune giurisdizioni non consentono l'esclusione o la limitazione di danni incidentali o consequenziali, per cui l'esclusione o la limitazione di cui sopra potrebbe non essere applicabile.

QUESTA GARANZIA VIENE FORNITA IN LUOGO DI TUTTE LE ALTRE GARANZIE EPLICITE. INOLTRE, QUALSIASI GARANZIA IMPLICITA, COMPRESA QUALSIASI GARANZIA DI COMMERCIALITÀ O IDONEITÀ A UNO SCOPO PARTICOLARE, È SPECIFICAMENTE NEGATA. ALCUNE GIURISDIZIONI NON CONSENTONO L'ESCLUSIONE DI GARANZIE IMPLICITE PER CUI LA LIMITAZIONE DI CUI SOPRA POTREBBE NON ESSERE APPLICABILE. QUESTA GARANZIA GARANTISCE DIRITTI LEGALI SPECIFICI, NON ESCLUDENDO INOLTRE L'ACQUISIZIONE DI EVENTUALI ALTRI DIRITTI LEGALI VARIABILI A SECONDA DELLA GIURISDIZIONE.

Per esercitare i diritti previsti dalla presente garanzia, contattare il rivenditore autorizzato Respironics, Inc. o Respironics, Inc. all'indirizzo 1001 Murry Ridge Lane, Murrysville, Pennsylvania 15668, USA.

Wisp Pädiatrie-Nasenmaske

Gebrauchsanweisung - DE



1 Sicherheitshinweise

Verwendungszweck

Diese Maske ist als Schnittstelle für die Anwendung der nicht-invasiven Beatmung, einschließlich einer CPAP- oder Bi-Level-Therapie, an Patienten vorgesehen. Diese Maske ist für den Gebrauch durch einen einzelnen Patienten zu Hause bzw. mehrere Patienten in Krankenhäusern/ Pflegeeinrichtungen vorgesehen. Die Maske ist zur Verwendung bei Patienten mit einem Gewicht ab 10 kg (> 10 kg) vorgesehen, denen eine CPAP-Behandlung, eine Bi-Level-Therapie oder eine nicht invasive Beatmung verordnet wurde.

⊖ **Hinweis:** Bei der Herstellung dieser Maske wurde weder Naturkautschuk, DEHP noch BPA verwendet.

Kontraindikationen

Diese Maske sollte nicht bei Patienten verwendet werden, die auf mechanische Beatmung zur Lebenserhaltung angewiesen sind.

⚠ Warnhinweise

- Bei der Anwendung dieser Maske ist das medizinische Fachpersonal für die korrekte Einstellung des Geräts entsprechend dem Zustand des Patienten verantwortlich, einschließlich der Einstellung der richtigen Alarme.
- Bei Patienten, die die Maske nicht selbst abnehmen können, müssen geeignete Überwachungs- und Alarmeinstellungen vorgenommen werden, um sicherzustellen, dass die Maske und die Schläuche während der Therapie an ihrem Ort verbleiben.
- Die Verwendung von Nasen- oder Mund-Nasen-Masken übt Druck auf den Kopf aus und kann das Schädelwachstum beeinflussen. Bei Verwendung der Maske wird eine regelmäßige Beurteilung durch das medizinische Fachpersonal empfohlen.
- Die Verwendung dieser Maske bei ausgeschaltetem oder nicht im Betrieb befindlichem System kann zu einem Wiedereinatmen ausgeatmeter Luft führen. Wenn ausgeatmete Luft länger als einige Minuten eingeatmet wird, so kann dies unter bestimmten Umständen zu Ersticken führen.
- Brechen Sie die Verwendung ab und konsultieren Sie medizinisches Fachpersonal, wenn eines der folgenden Symptome auftritt: Hautrötung, Reizung, Unwohlsein, verschwommene Sicht oder Augentrockenheit.
- Brechen Sie die Verwendung ab und konsultieren Sie medizinisches Fachpersonal, wenn eines der folgenden Symptome auftritt: ungewöhnliche Brustbeschwerden, Atemnot, starke Kopfschmerzen, Augenschmerzen oder Augeninfektionen.

- Brechen Sie die Verwendung ab und konsultieren Sie medizinisches Fachpersonal, wenn eines der folgenden Symptome auftritt: Zahn-, Zahnfleisch- oder Kieferschmerzen. Durch die Verwendung der Maske kann eine Verschlimmerung bereits bestehender dentaler Erkrankungen auftreten.
- Das Maskenmaterial sollte nicht mit den Augen in Kontakt kommen.
- Ziehen Sie die Bänder der Maskenhalterung nicht zu straff an. Auf Anzeichen für zu straffen Sitz achten, wie bspw. starke Rötung, Druckstellen oder Hautwülste um die Maskenränder. Lockern Sie zur Linderung der Symptome die Bänder der Maskenhalterung.
- Die Ausatemöffnungen dürfen nicht blockiert oder abgedichtet werden.

2 Teile der Maske

Eigenschaften und Funktionen

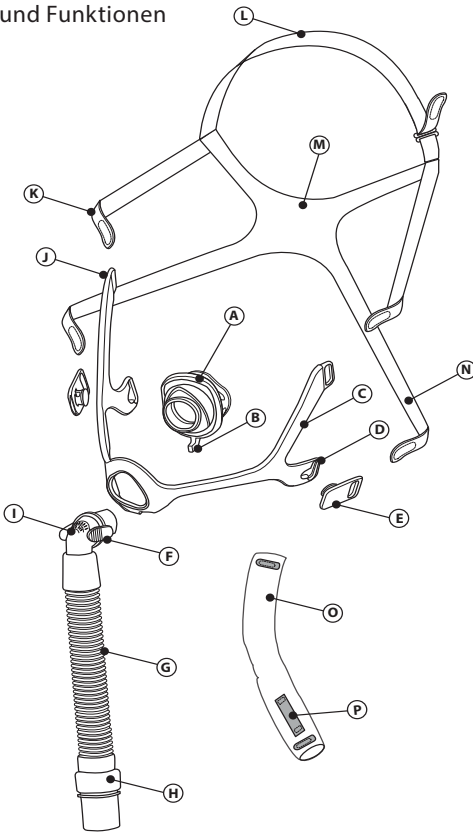

- (A) Maskenpolsterauflage
- (B) Drehknopf zur Leckagekorrektur
- (C) Maskenrahmen
- (D) Unterer Schlitz im Rahmen
- (E) Maskenhalterungsclip
- (F) Schnellverschlussklemmen
- (G) Schlauchteil
- (H) Drehgelenk
- (I) Kniestück mit integriertem Ausatemventil (nicht blockieren)
- (J) Oberer Schlitz im Rahmen
- (K) Oberes Band der Maskenhalterung
- (L) Scheitelband der Maskenhalterung
- (M) Hinteres Kopfband der Maskenhalterung
- (N) Unteres Kopfband der Maskenhalterung
- (O) Schlauchumhüllung (optional)
- (P) Schlaufe zur Schlauchaufnahme

3 Vor Gebrauch

- Waschen Sie die ganze Maske von Hand (siehe Abschnitt **Pflege der Maske**).
- Waschen Sie das Gesicht. Tragen Sie keine Feuchtigkeitscreme/Lotion auf Hände oder Gesicht auf.
- Untersuchen Sie die Maske. Ersetzen Sie das Polster, sobald es hart geworden oder gerissen ist. Ersetzen Sie alle zerbrochenen oder verschlissenen Teile.

4 Pflege der Maske

Reinigungshinweise

Täglich: Waschen Sie die nicht aus Stoff bestehenden Teile von Hand.

Wöchentlich: Waschen Sie die Stoffteile von Hand.

1. Reinigen Sie sie in warmem Wasser mit einem flüssigen Geschirrspülmittel.

- Spülen Sie sie gründlich ab.
- Lassen Sie die Komponenten vor Gebrauch vollständig an der Luft trocknen. Breiten Sie die Stoffteile zum Trocknen flach aus oder hängen Sie sie auf.

⚠ Vorsicht: Bitte reinigen Sie die Maske weder mit Bleichmittel, Alkohol, bleichmittel- oder alkoholhaltigen Lösungen noch mit Lösungen, die Spülungen oder Feuchtigkeitsmittel enthalten.

⚠ Vorsicht: Abweichungen von dieser Anleitung können die Produktleistung beeinträchtigen.

Hinweise zur Reinigung im Geschirrspüler

Wöchentlich: Außerdem können die nicht aus Stoff bestehenden Teile der Maske im Geschirrspüler gereinigt werden.

- Nehmen Sie die Maske auseinander.
- Waschen Sie die nicht aus Stoff bestehenden Teile im oberen Korb des Geschirrspülers mit flüssigem Geschirrspülmittel.
- Lassen Sie die Komponenten vor Gebrauch vollständig an der Luft trocknen.

5 Anpassen der Maske

Vor dem Anlegen der Maske

Größenanpassung: Wählen Sie ein Polster aus, das für die Breite der Nase geeignet ist und die Nasenlöcher nicht blockiert. Die Anpassschablone für die Maske kann als Messhilfe verwendet werden, indem sie unter die Nase gehalten wird (siehe Abbildung).

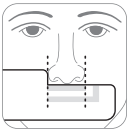

Anlegen der Maske

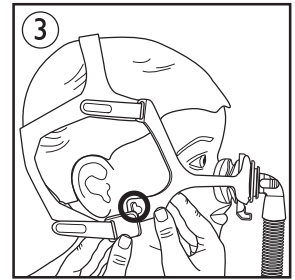
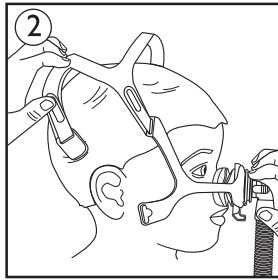
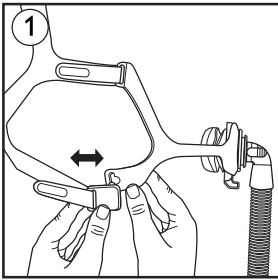

- Maskenhalterungsclip: Öffnen Sie einen oder beide Clips, indem Sie sie nach außen drehen ①.
 - ⊖ Hinweis:** Die Verwendung der Maskenhalterungsclips ist optional. Sie können die Laschen der Maskenhalterung von den Bändern ablösen und durch die Schlitze im Maskenrahmen führen.
- Maskenhalterung: Ziehen Sie die Maskenhalterung über den Kopf ②.
- Polster: Platzieren Sie das Polster über der Nase, wobei der Drehknopf zur Leckagekorrektur nach unten weisen muss ②. Die Oberseite des Polsters sollte auf dem Nasenrücken sitzen.
 - ⊖ Hinweis:** Wisp-Polster für Erwachsene dürfen nicht mit der pädiatrischen Maske verwendet werden.
- Untere Bänder der Maskenhalterung oder Clip: Fädeln Sie das untere Band durch den Schlitz im Maskenrahmen bzw. drücken Sie den Clip gegen den Schlitz im Rahmen, um ihn wieder zu befestigen ③.

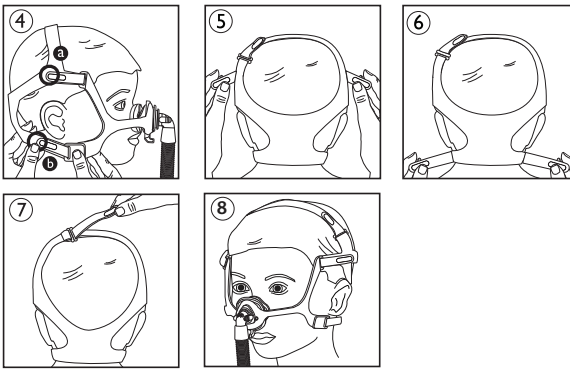

Einstellen der Maske

- Maskenhalterung: Lösen Sie zum Verstellen die Laschen der Maskenhalterung von den Riemen und drücken Sie sie anschließend wieder fest (4).
 - Ⓐ Befestigen Sie die oberen Bänder an der Maskenhalterung, um einen bequemen Sitz zu erreichen.
 - Ⓑ Befestigen Sie das untere Band an der Unterseite der Maskenhalterung, um einen bequemen Sitz zu erreichen.
 - Maskenhalterung: Stellen Sie die oberen Riemen gleichmäßig ein (5).
 - Maskenhalterung: Stellen Sie die unteren Riemen gleichmäßig ein (6).
 - Maskenhalterung: Passen Sie das Scheitelband so an, dass die Maskenhalterung und der Rahmen die Ohren nicht berühren (7).
- Die Maske sollte angenehm auf dem Gesicht aufliegen (8).

Wenn größere Luftmengen austreten, passen Sie die Maskenhalterung nochmals an. Bei kleinen Luftmengen, die während des Schlafs austreten, beachten Sie den Abschnitt **Drehknopf zur Leckagekorrektur**.

☹ **Hinweis:** Ziehen Sie die Maskenhalterung nicht zu straff.

Mit Schlauchaufnahme (Option)

Der flexible Schlauch kann über dem Kopf platziert werden (9)(10). Ziehen Sie das Ende des Scheitelbands durch die Schlaufe an der Schlauchumhüllung. Führen Sie dann das Ende des Scheitelbands durch den Schlitz in der Maskenhalterung und befestigen Sie es.

Verwenden der Maske

- Verbinden Sie den flexiblen Schlauch (im Lieferumfang des CPAP- oder Bi-Level-Geräts enthalten) mit dem Drehgelenk.
- Schalten Sie das Therapiegerät ein. Stellen Sie sicher, dass das Kind liegt und normal atmet.

Drehknopf zur Leckagekorrektur

Der Drehknopf zur Leckagekorrektur sollte immer direkt nach unten zeigen, wenn dem Kind die Maske angelegt wird.

Wenn beim Schlafen kleine Luftmengen austreten, bewegen Sie den Knopf nach links oder rechts (11). Kann die Leckage nicht mithilfe des Knopfes korrigiert werden, setzen Sie die Maske erneut auf, indem Sie sie gerade vom Gesicht wegziehen und dann vorsichtig wieder aufsetzen.

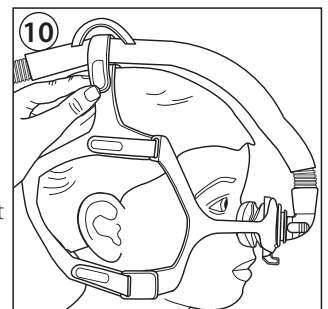
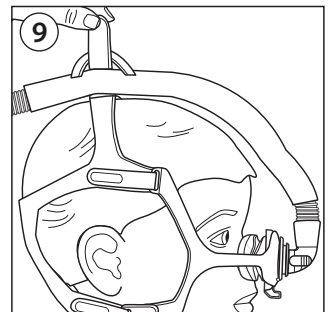

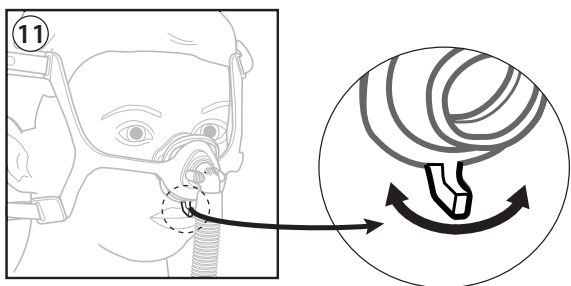

Die gesamte Maske abnehmen

1. Lösen Sie einen der unteren Clips der Maskenhalterung.
2. Schieben Sie die Maskenhalterung nach vorn über den Kopf.

6 Auseinandernehmen

Entfernen des gekrümmten Anschlussstücks und des Schlauchs

Drücken Sie auf die Schnellverschlussklemmen und ziehen Sie das gekrümmte Anschlussstück vom Polster ab (12, 13).

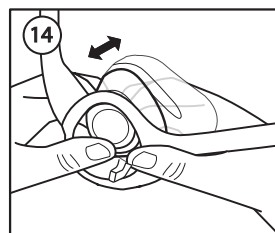
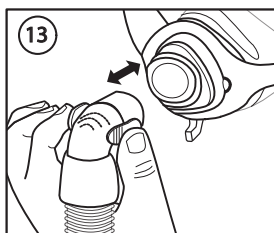
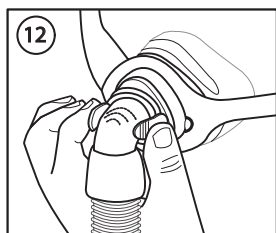

Entfernen des Polsters

Drücken Sie das Polster rückwärts durch den Maskenrahmen (14).

Entfernen der Maskenhalterung

1. Lösen Sie die unteren Clips der Maskenhalterung vom Maskenrahmen oder lösen Sie die unteren Laschen und ziehen Sie daran.
2. Lösen Sie die oberen Laschen der Maskenhalterung und ziehen Sie die Riemen durch den Rahmen.

7 Zusammenbau

Befestigen des Polsters

Schieben Sie das Polster nach vorne in den Rahmen und drücken Sie es fest, wobei der Drehknopf zur Leckagekorrektur nach unten weisen muss.

Die Seiten des Polsters fügen sich in die Aussparungen des Maskenrahmens ein (15).

Befestigen des gekrümmten Anschlussstücks und des Schlauchs

Drücken Sie das gekrümmte Anschlussstück in das Polster, bis die Schnellverschlussklemmen einrasten.

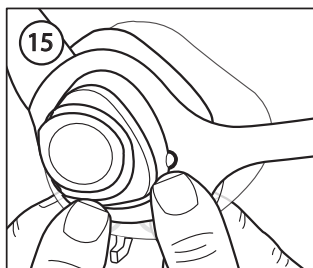

Befestigen der Maskenhalterung

1. Halten Sie das Scheitelband hoch.
2. Achten Sie darauf, dass das Band mit der Aufschrift „Philips Respironics“ nach außen zeigt und mit der rechten Seite nach oben weist.
3. Schieben Sie das obere Band der Maskenhalterung in die oberen Schlitz des Rahmens.
4. Befestigen Sie die Maskenhalterungsclips an den unteren Schlitz des Rahmens oder schieben Sie das untere Band der Maskenhalterung in die unteren Schlitz des Rahmens.

8 Tipps für den Tragekomfort für medizinische Betreuer

- Wenn das Kind bevorzugt in einer bestimmten Position schläft, berücksichtigen Sie dies bei der Auswahl eines Aufstellungsorts für das Gerät.
- Der häufigste Fehler besteht im zu straffen Anlegen der Maskenhalterung. Die Maskenhalterung sollte locker und bequem sitzen. Wenn sich die Haut über die Maskenränder wölbt oder sich Rötungen im Gesicht zeigen, sollten Sie die Maskenhalterung etwas lösen.
- Falls nötig, passen Sie das Scheitelband an, um die Maskenhalterung von den Ohren fernzuhalten.
- Die Maskenhalterungsclips sind optional. Wenn Sie möchten, können Sie die Bänder direkt durch den Schlitz am Rahmen führen.
- Mithilfe der Schnellösevorrichtung für das Kniestück kann die Maske zeitweilig vom Schlauch getrennt werden, ohne dass das Kind die Maske abnehmen muss. Das gekrümmte Kniestück kann schnell wieder befestigt werden, wenn das Kind ins Bett zurückkehrt.
- Die optionale Schlauchaufnahme hält den Schlauch von der Vorderseite des Körpers fern und führt ihn über den Kopf des Kindes. Die Schnellösevorrichtung kann nicht verwendet werden, wenn der Schlauch mithilfe der Schlaufe für die Schlauchaufnahme an der Schlauchumhüllung über den Kopf geführt wird.
- Die Maske kann in diesem Fall vom Kopf des Kindes abgenommen werden, indem sie entweder mit dem Rahmen zuerst oder mit der Maskenhalterung zuerst nach oben geschoben wird, je nach Präferenz des Kindes. Kinder akzeptieren den Vorgang möglicherweise eher, wenn die Maskenhalterung zuerst abgenommen und die Maske vom Gesicht weggezogen wird, als wenn die Maske mit dem Rahmen zuerst nach oben vom Gesicht abgezogen wird.

9 Informationen für Ärzte und Kliniken

Philips Respironics System One Widerstandskontrolle

Die Maske gewährleistet in Verbindung mit einem Philips Respironics System One-Gerät optimalen Tragekomfort. Dieser Wert (X1) wird vom medizintechnischen Betreuer auf Ihrem Gerät eingestellt.

Verwendung für mehrere Patienten

Zur Wiederaufbereitung der Maske bei Verwendung für mehrere Patienten in der Klinik beachten Sie bitte den Desinfektionsleitfaden zur Verwendung durch Fachpersonal. Die aktuelle Fassung des Desinfektionsleitfadens können Sie unter www.healthcare.philips.com abrufen oder unter den folgenden Telefonnummern beim Kundendienst anfordern: +1-724-387-4000 oder Respironics Deutschland +49 8152 93060.

Spezifikationen

Anhand der technischen Spezifikationen der Maske kann das medizinische Personal erkennen, inwieweit die Maske mit dem Therapiegerät kompatibel ist und ob die Alarmer ordnungsgemäß funktionieren.

⚠️ Warnung: Eine Verwendung außerhalb der angegebenen Spezifikationen kann zu einer unwirksamen Behandlung führen. Das nachstehend abgebildete Druck-Fluss-Diagramm stellt eine Annäherung an die erwartete Leistung dar. Die genauen Messungen können davon abweichen.

Druck-/Fluss-Diagramm

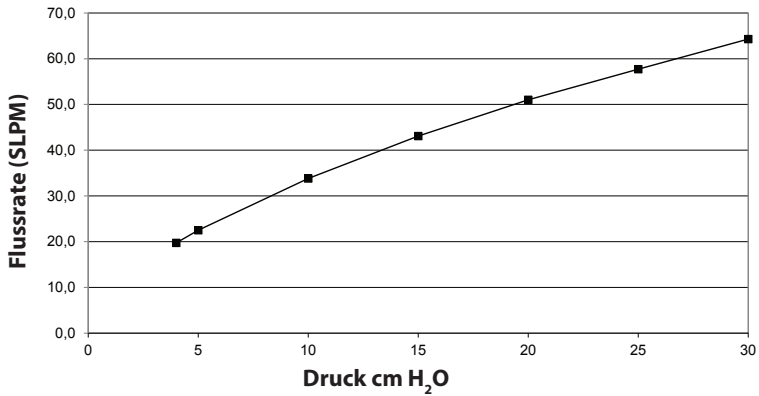

Widerstand

Druckabfall bei:

50 SLPM 100 SLPM

Alle Größen 0,7 cm H₂O 2,8 cm H₂O

Totraum

SCS 18,9 ml

SCM 24,3 ml

SCL 35,9 ml

Schallpegel

Schalleistungspegel (A): 29,8 dBA

Schalldruckpegel (A) im Abstand
von 1 m 22,1 dBA

Entsorgung

Gemäß den lokalen Vorschriften entsorgen.

Lagerbedingungen

Temperatur: -20 °C bis 60 °C

Relative Luftfeuchtigkeit: 15 % bis 95 %, nicht kondensierend

Komponenten und Material

Komponenten	Material
Anschluss	Amorphes Nylon
Drehknopf	
Kniestück	
Drehgelenk	
Clips	
Polster	Silikon
Schlauch	Thermoplastisches Polyesterelastomer
Rahmen	Nylon/Elastan Polyurethanschaum
Maskenhalterung	

10 Symbole



Hersteller



Feuchtigkeitsgrenzwerte



Philips Respironics System One
Widerstandskontrollwert



Temperaturgrenzwerte



Ohne Naturkautschuk hergestellt

11 Beschränkte Garantie

Respironics, Inc. gewährleistet, dass die Maskensysteme (einschließlich Maskenrahmen und Polster) (das „Produkt“) für einen Zeitraum von neunzig (90) Tagen ab Verkaufsdatum (die „Garantiezeit“) frei von Herstellungs- und Materialfehlern sind. Sollte das Produkt unter normalen Gebrauchsbedingungen innerhalb der Garantiezeit nicht ordnungsgemäß funktionieren, leistet Respironics einen Ersatz, sofern das Produkt in der Garantiezeit an Respironics zurückgegeben wird. Diese Garantie ist nicht übertragbar und gilt ausschließlich für den ursprünglichen Eigentümer des Produkts. Die vorhergehende Ersatzleistung ist der einzige Rechtsbehelf für den Fall der Nichterbringung der vorhergehenden Garantie.

Die Garantie deckt keine Schäden ab, die durch Unfall, Missbrauch, Fahrlässigkeit, bauliche Veränderungen, unsachgemäßen Gebrauch oder nicht vorschriftsgemäße Wartung des Produkts unter normalen Gebrauchsbedingungen und entsprechend den Bestimmungen der Produktdokumentation oder andere Ursachen entstanden sind, die nicht auf Material- oder Herstellungsfehler zurückzuführen sind.

Diese Garantie gilt nicht für Produkte, die durch jemand anderen als Respironics repariert oder verändert wurden. Respironics übernimmt keinerlei Haftung für wirtschaftliche Verluste, entgangene Gewinne, Gemeinkosten oder indirekte, beiläufig entstandene Schäden, Sonder- oder Folgeschäden, die eventuell als Folge des Kaufs oder Gebrauchs dieses Produkts geltend gemacht werden können. In manchen Rechtsgebieten ist der Ausschluss oder die Beschränkung von Neben- oder Folgeschäden nicht zulässig, sodass die oben aufgeführte Beschränkung bzw. der Ausschluss möglicherweise nicht auf Sie zutrifft.

DIESE GARANTIE WIRD ANSTELLE ALLER ANDEREN AUSDRÜCKLICHEN GARANTIE GEGEBEN. ALLE STILLSCHWEIGENDEN ZUSAGEN, EINSCHLIESSLICH DER GARANTIE DER MARKTGÄNGIGKEIT ODER DER EIGNUNG FÜR EINEN BESTIMMTEN ZWECK, WERDEN EXPLIZIT AUSGESCHLOSSEN. IN MANCHEN RECHTSGEBIETEN SIND AUSSCHLUSSKLAUSELN VON STILLSCHWEIGENDEN ZUSAGEN NICHT ZULÄSSIG, SODASS DIE OBEN AUFGEFÜHRTE BESCHRÄNKUNG MÖGLICHERWEISE NICHT AUF SIE ZUTRIFFT. MIT DIESER GARANTIE ERHALTEN SIE BESTIMMTE RECHTE. DARÜBER HINAUS HABEN SIE MÖGLICHERWEISE ANDERE RECHTE, DIE IM JEWEILIGEN RECHTSGEBIET GELTEN.

Zur Ausübung der aus dieser beschränkten Garantie herrührenden Rechte wenden Sie sich an den autorisierten Händler von Respironics, Inc. vor Ort oder an Respironics, Inc. 1001 Murry Ridge Lane, Murrysville, Pennsylvania 15668, USA.



1 Información de seguridad

Uso previsto

Esta mascarilla está diseñada para utilizarse como interfaz en la aplicación de ventilación no invasiva, incluyendo CPAP y binivel, a los pacientes. Esta mascarilla está destinada para su uso en un solo paciente en un entorno doméstico y para varios usos en más de un paciente en un entorno hospitalario o institucional. La mascarilla solo debe utilizarse en pacientes con un peso superior a 10 kg (> 10 kg) a los que se les haya prescrito la terapia CPAP, binivel o de ventilación no invasiva.

⊘ Nota: Esta mascarilla no está fabricada con caucho natural, DEHP o BPA.

Contraindicaciones

Esta mascarilla no está destinada a pacientes que dependan de un sistema de ventilación mecánica para mantener las constantes vitales.

⚠ Advertencias

- Al utilizar esta mascarilla, el profesional sanitario debe responsabilizarse de garantizar que el dispositivo esté correctamente configurado, incluyendo el uso de las alarmas apropiadas, en función del estado del paciente.
- Deben aplicarse una monitorización y unas alarmas adecuadas a los pacientes que no se puedan quitar la mascarilla sin ayuda para asegurarse de que la mascarilla y los tubos se mantienen en su sitio durante la terapia.
- El uso de mascarillas nasales o mascarillas faciales completas ejerce una presión sobre la cabeza que puede afectar a los patrones de crecimiento craneal y facial. Se recomienda que un profesional sanitario evalúe al paciente con regularidad cuando se use esta mascarilla.
- Si se usa y maneja esta mascarilla cuando no está encendido el sistema, se puede ocasionar la reinhalación de aire espirado. Si se respira este aire espirado durante un período superior a varios minutos puede ocasionar asfixia en algunos casos.
- Deje de utilizar la mascarilla y contacte con el profesional sanitario que le atiende si sufre alguno de estos signos o síntomas: enrojecimiento cutáneo, irritación, molestias, visión borrosa o sequedad ocular.
- Deje de utilizar la mascarilla y contacte con el profesional sanitario que le atiende si sufre alguno de estos signos o síntomas: molestias inusuales en el tórax, falta de aliento, dolor de cabeza intenso, dolor ocular o infecciones oculares.
- Deje de utilizar la mascarilla y contacte con el profesional sanitario que le atiende si sufre alguno de estos signos o síntomas: dolor de dientes, de encías o de mandíbula. El uso de una mascarilla puede agravar una afección dental existente.
- El material de la mascarilla debe estar alejado de los ojos.
- No apriete demasiado las correas del arnés. Está atento a cualquier signo de presión excesiva, como un enrojecimiento excesivo, llagas o abultamiento de la piel alrededor de los bordes de la mascarilla. Afloje las correas del arnés para aliviar los síntomas.
- No obstruya ni selle los conectores espiratorios.

2 Piezas de la mascarilla

Características

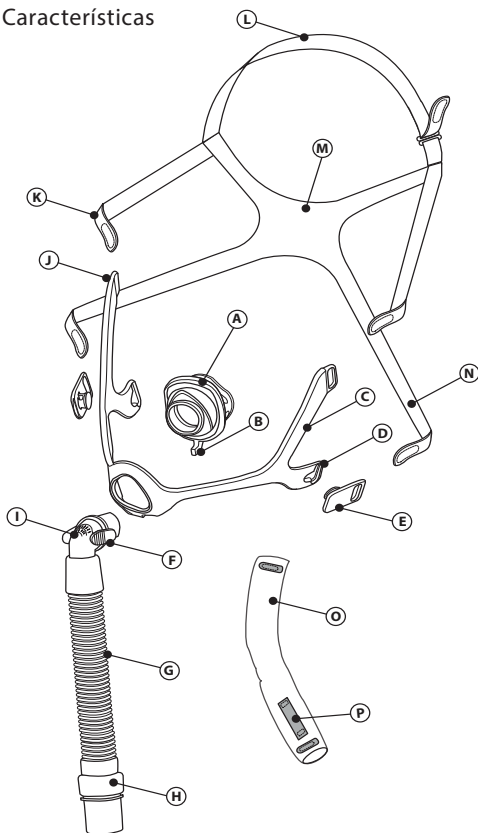

- (A) Ensamblaje de almohadillado de la mascarilla
- (B) Dial de corrección de fugas
- (C) Armazón de la mascarilla
- (D) Ranura inferior del armazón
- (E) Presilla de arnés
- (F) Lengüetas de liberación rápida
- (G) Ensamblaje de tubo
- (H) Conector giratorio
- (I) Codo con conector espiratorio integrado (no bloquear)
- (J) Ranura superior del armazón
- (K) Correa superior del arnés
- (L) Correa de la coronilla del arnés
- (M) Correa posterior del arnés
- (N) Correa inferior del arnés
- (O) Envoltura del tubo (opcional)
- (P) Bucle de posicionamiento del tubo

3 Antes de su uso

- Lave a mano la mascarilla entera (consulte la sección **Cuidado de la mascarilla**).
- Lave la cara. No utilice crema hidratante ni loción en las manos ni en la cara.
- Revise la mascarilla. Cambie el almohadillado si está endurecido o rasgado. Cambie cualquier pieza que esté rota o desgastada.

4 Cuidados de la mascarilla

Instrucciones de limpieza

Diaria: Lave a mano las piezas que no sean de tela.

Semanal: Lave a mano las piezas de tela.

1. Lávela con agua templada y jabón líquido de lavavajillas.
2. Enjuague muy bien.
3. Deje secar al aire totalmente antes de volver a usarla. Coloque las piezas de tela en una superficie plana o cuélguelas para secarlas al aire.

⚠ Precaución: No limpie la mascarilla con lejía, alcohol, soluciones de limpieza que contengan alcohol o lejía ni tampoco soluciones con acondicionadores o suavizantes.

⚠ Precaución: Cualquier incumplimiento de estas instrucciones puede afectar al rendimiento del producto.

Instrucciones para lavado en lavavajillas

Semanal: Además, las piezas que no sean de tela se pueden lavar también en el lavavajillas.

1. Desmóntela.
2. Lave las piezas que no sean de tela en el estante superior del lavavajillas con un jabón líquido para vajillas.
3. Deje secar al aire totalmente antes de volver a usarla.

5 Cómo lograr el ajuste adecuado

Antes de colocarse la mascarilla

Cómo determinar el tamaño: Seleccione el almohadillado correcto para la anchura de la nariz sin bloquear las fosas nasales. Se puede usar el medidor de tamaño de la mascarilla como guía colocando el medidor debajo de la nariz (vea la ilustración).

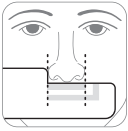

Cómo colocar la mascarilla

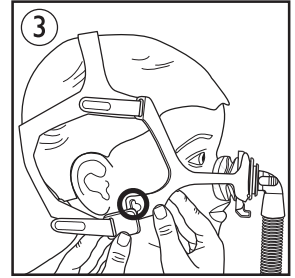
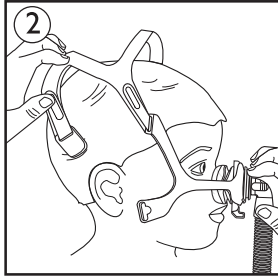
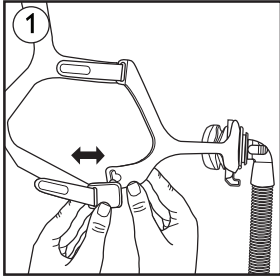

1. Presilla de arnés: Desconecte una o ambas girando la presilla hacia fuera ①.

⊖ **Nota:** El uso de las presillas del arnés es opcional. Puede separar las lengüetas del arnés de las correas del arnés e introducir las a través de las ranuras situadas en el armazón de la mascarilla.

2. Arnés: Pase el arnés sobre la cabeza ②.

3. Almohadillado: Con el dial de corrección de fugas orientado hacia abajo, coloque el almohadillado sobre la nariz ③. La parte superior del almohadillado debe quedar colocada sobre el puente de la nariz.

⊖ **Nota:** No deben usarse almohadillados para adultos Wisp con la mascarilla pediátrica.

4. Correas inferiores o presilla del arnés: Pase la correa inferior por la ranura del armazón de la mascarilla o presione la presilla contra la ranura del arnés para volver a colocarlo ③.

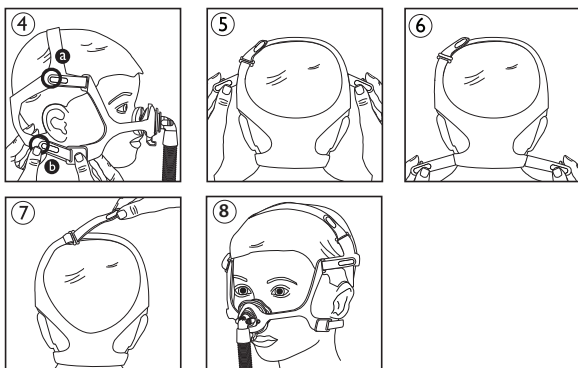

Cómo ajustar la mascarilla

1. Arnés: Despegue las lengüetas de las correas del arnés y presione las lengüetas contra las correas del arnés para volver a unirlos (4).

a Conecte las correas superiores al arnés para que se ajuste cómodamente.

b Conecte la correa inferior a la parte inferior del arnés para que se ajuste cómodamente.

2. Arnés: Ajuste las correas superiores por igual (5).

3. Arnés: Ajuste las correas inferiores por igual (6).

4. Arnés: Ajuste la correa de la coronilla de manera que el arnés y el armazón no toquen las orejas (7).

La mascarilla debe descansar cómodamente sobre la cara (8).

Si existe alguna fuga de aire excesiva, ajuste el arnés. Si se producen pequeñas fugas en la mascarilla durante la noche, consulte la sección **Dial de corrección de fugas**.

⊖ **Nota:** No apriete en exceso el arnés.

Cómo usar la sujeción del tubo (opcional)

El tubo flexible puede colocarse sobre la cabeza (9)(10). Deslice el extremo de la correa de la coronilla a través del bucle situado en la envoltura del tubo. A continuación, pase el extremo de la correa de la coronilla a través de la ranura del arnés y ajústela hasta que quede bien colocada.

Cómo usar la mascarilla

1. Conecte el tubo flexible (incluido con el dispositivo CPAP o binivel) al conector giratorio.

2. Encienda el dispositivo terapéutico. Asegúrese de que el niño esté tumbado y respire con normalidad.

Dial de corrección de fugas

El dial de corrección de fugas debe estar orientado en posición vertical hacia abajo cada vez que se le coloque la mascarilla al niño.

Si el niño experimenta pequeñas fugas en la mascarilla mientras duerme, mueva el dial hacia la izquierda o la derecha (11). Si las fugas no se corrigen con el dial, vuelva a colocar la mascarilla separándola directamente de la cara y volviéndola a ajustar en su sitio.

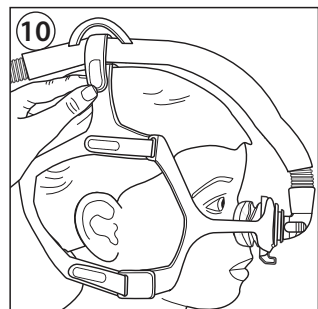
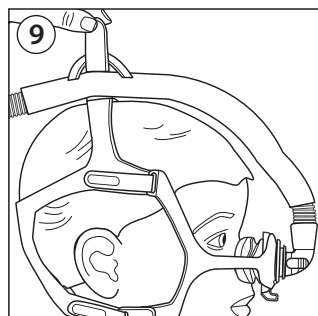

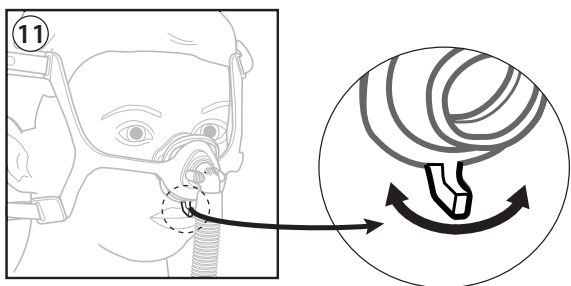

Cómo retirar la mascarilla entera

1. Desconecte una de las presillas inferiores del arnés.
2. Deslice la mascarilla hacia arriba por encima de la cabeza.

6 Desmontaje

Cómo retirar el codo y el tubo

Apriete las lengüetas de liberación rápida y tire del codo para separarlo del almohadillado (12) (13).

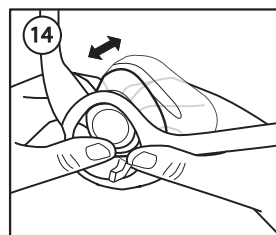
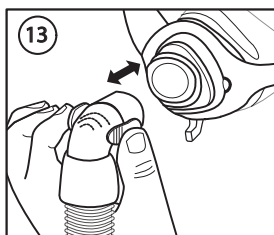
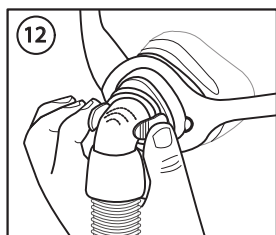

Cómo retirar el almohadillado

Tire del almohadillado hacia atrás a través del armazón (14).

Cómo retirar el arnés

1. Separe las presillas inferiores del arnés del armazón o despegue las lengüetas inferiores y tire.
2. Despegue las lengüetas inferiores del arnés y tire de las correas a través del armazón.

7 Montaje

Cómo acoplar el almohadillado

Oriente el dial de corrección de fugas hacia abajo, empuje el almohadillado para introducirlo dentro del armazón hacia la parte delantera y presiónelo hasta que quede colocado en su sitio.

Los laterales del almohadillado deben coincidir con las marcas de alineación del armazón de la mascarilla (15).

Cómo conectar el codo y el tubo

Presione el codo para introducirlo en el almohadillado hasta que las lengüetas de liberación rápida se enganchen en su lugar correcto.

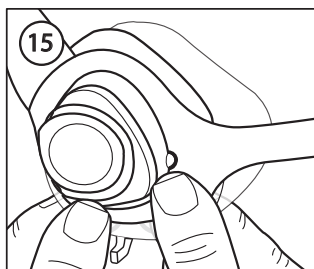

Cómo montar el arnés

1. Mantenga la correa de la coronilla sujeta hacia arriba.
2. Asegúrese de que la correa posterior donde aparece "Philips Respironics" esté orientada hacia fuera y tenga lado derecho hacia arriba.
3. Deslice la correa superior del arnés dentro de las ranuras superiores del armazón.
4. Conecte las presillas del arnés a las ranuras inferiores del armazón o deslice la correa inferior del arnés dentro de las ranuras inferiores del armazón.

8 Consejos sobre comodidad para personas que atienden a pacientes

- Si el niño tiene alguna postura preferida para dormir, téngalo en cuenta cuando elija la ubicación de la máquina.
- El error más habitual es apretar demasiado el arnés. El arnés debe ajustarse de forma holgada y cómoda. Si la piel se abulta alrededor de la mascarilla o si aparecen marcas rojas, afloje el arnés.
- Si es necesario, ajuste la correa de la coronilla para separar el arnés de las orejas.
- Las presillas de arnés son opcionales. Si lo prefiere, puede pasar la correa del arnés justo a través de la ranura del armazón.
- El codo de liberación rápida permite desconectar temporalmente la mascarilla del tubo sin que el niño tenga que quitarse la mascarilla. El codo se puede volver a acoplar rápidamente en su sitio cuando el niño vuelva a la cama.
- El uso de la característica de sujeción de tubo opcional aleja el tubo de la parte delantera del cuerpo y lo desvía por encima de la cabeza del niño. La característica de liberación rápida no se puede usar cuando el tubo se dirige por encima de la cabeza mediante el bucle de posicionamiento del tubo situado en la envoltura del tubo.
- Para quitar la máscara de la cabeza del niño, deslícela hacia arriba retirando el armazón o el arnés primero, en función de lo que el niño prefiera. Puede que los niños acepten el proceso con más facilidad si se retira el arnés primero, separando la mascarilla de la cara, en lugar de deslizarla hacia arriba sobre la cara retirando el armazón primero.

9 Información para el profesional sanitario y el médico clínico

Control de resistencia System One de Philips Respironics

Estará más cómodo si utiliza la mascarilla con un dispositivo System One de Philips Respironics. El proveedor establece este valor (X1) en su dispositivo.

Uso en varios pacientes

Consulte en la Guía de desinfección para usuarios profesionales la forma de reprocessar el producto entre pacientes en un entorno clínico. Acceda a la última versión de la Guía de desinfección en www.healthcare.philips.com o llamando al servicio de Atención al cliente al +1-724-387-4000 o Respironics Deutschland +49 8152 93060.

Especificaciones

Las especificaciones técnicas de la mascarilla se proporcionan para que el profesional sanitario determine si es compatible con su dispositivo terapéutico y si las alertas o alarmas funcionan correctamente.

⚠ Advertencia: El uso fuera de estas especificaciones puede hacer que el tratamiento resulte ineficaz. El flujo de presión que se muestra a continuación es una aproximación del rendimiento esperado. Las medias exactas pueden variar.

Curva de flujo de presión

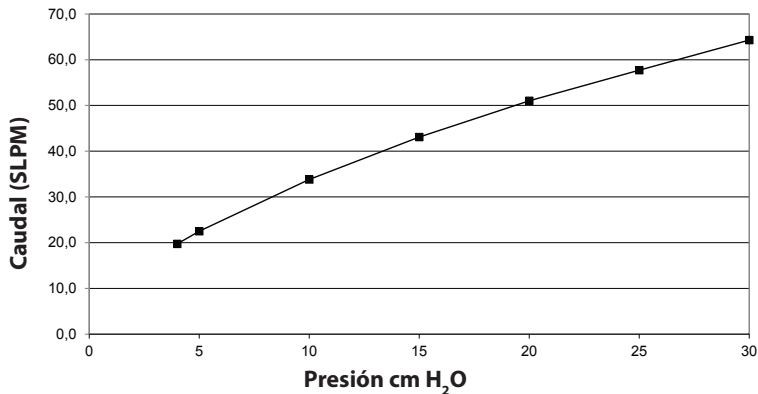

Resistencia

Caída de presión a:

50 SLPM 100 SLPM

Todos los tamaños 0,7 cm H₂O 2,8 cm H₂O

Espacio muerto

SCS 18,9 ml

SCM 24,3 ml

SCL 35,9 ml

Niveles de sonido

Nivel de potencia acústica ponderado A 29,8 dBA

Nivel de presión acústica ponderado A a 1 m 22,1 dBA

Eliminación

Deseche la mascarilla de acuerdo con las normativas locales.

Condiciones de almacenamiento

Temperatura: Entre -20 °C y +60 °C

Humedad relativa: Entre un 15 % y un 95 %, sin condensación

10 Símbolos



Fabricante



Límites de humedad



Valor del control de resistencia System One de Philips Respironics



Límites de temperatura



No fabricado con látex de caucho natural

11 Garantía limitada

Respironics, Inc. garantiza que sus sistemas de mascarilla (incluido el armazón y el almohadillado de las mascarillas) (el "producto") no presentarán defectos de fabricación ni de materiales durante un período de noventa (90) días a partir de la fecha de compra (el "período de garantía"). En caso de que el producto funcione incorrectamente en condiciones de uso normales durante el período de garantía y de que sea devuelto a Respironics dentro de dicho período de garantía, Respironics sustituirá el producto. Esta garantía no es transferible y solo se aplica al propietario original del producto. La sustitución antes mencionada será la única solución para el incumplimiento de la garantía precedente.

Esta garantía no cubre los daños causados por un accidente, uso indebido, abuso, negligencia, alteración, no utilizar o mantener el producto en condiciones normales de uso y según lo estipulado en los términos de la documentación del producto, y otros defectos no relacionados con los materiales o la mano de obra.

Esta garantia no es aplicable a los productos que hayan sido reparados o alterados por cualquier otra entidad que no sea Respironics. Respironics no se responsabilizará de ninguna pérdida económica, pérdida de ganancias, costes indirectos o daños indirectos, consecuentes, especiales o incidentales que pudieran surgir de la venta o utilización del producto. En algunas jurisdicciones no se permite la exclusión o la limitación de responsabilidad por daños indirectos o incidentales, de manera que la limitación o exclusión anterior puede no aplicarse a su caso.

ESTA GARANTÍA SUSTITUYE A TODAS LAS OTRAS GARANTÍAS EXPRESAS. ASIMISMO, SE NIEGA ESPECÍFICAMENTE TODA RESPONSABILIDAD POR CUALQUIER GARANTÍA IMPLÍCITA, INCLUYENDO CUALQUIER GARANTÍA DE COMERCIABILIDAD O APTITUD PARA CUALQUIER FIN EN PARTICULAR. ALGUNAS JURISDICCIONES NO PERMITEN EL RECHAZO DE LAS GARANTÍAS IMPLÍCITAS, POR LO QUE LA LIMITACIÓN ANTERIOR PODRÍA NO SER APLICABLE EN SU CASO. ESTA GARANTÍA LE OTORGA DERECHOS LEGALES ESPECÍFICOS, Y USTED PUEDE A LA VEZ TENER OTROS DERECHOS QUE VARIAN CON LAS JURISDICCIONES.

Para hacer valer sus derechos bajo esta garantía limitada, póngase en contacto con su distribuidor local autorizado de Respironics, Inc. o con Respironics, Inc. en 1001 Murry Ridge Lane, Murrysville, Pennsylvania 15668, EE. UU.

Máscara Nasal Pediátrica Wisp

Instruções de Utilização -



1 Informações de Segurança

Utilização Prevista

Esta máscara destina-se a proporcionar uma interface para a aplicação de ventilação não invasiva, incluindo CPAP e terapia com dois níveis aos pacientes. A máscara destina-se à utilização num único paciente no seu domicílio e para utilização em múltiplos pacientes num ambiente hospitalar/institucional. A máscara destina-se a ser utilizada em pacientes com mais de 10 kg (>10 kg) para os quais foi prescrita CPAP, terapia com dois níveis ou ventilação não invasiva.

 **Nota:** Esta máscara não é fabricada com látex de borracha natural, DEHP ou BPA.

Contraindicações

Esta máscara não se destina a ser utilizada em pacientes que dependam de ventilação mecânica de suporte de vida.

Advertências

- Ao utilizar esta máscara, é da responsabilidades do profissional de cuidados médicos garantir a configuração adequada do dispositivo, de acordo com o quadro clínico do paciente, incluindo a utilização de alarmes adequados.
- A monitorização adequada do paciente e os alarmes devem ser utilizados em pacientes que não possam retirar a máscara por eles mesmos, para garantir que a máscara e a tubagem permanecem no lugar durante a terapia.
- A utilização de máscaras nasais ou faciais completas aplica força na cabeça e pode afetar os padrões de crescimento facial. Recomenda-se a avaliação regular de um profissional de cuidados médicos ao utilizar esta máscara.
- A utilização desta máscara enquanto o sistema não estiver ligado e a funcionar pode causar a reinalação de ar exalado. A reinalação do ar exalado por mais do que alguns minutos pode, em algumas circunstâncias, levar a sufocação.
- Interrompa a utilização e contacte o seu profissional de cuidados médicos se ocorrer algum dos seguintes sintomas: vermelhidão, irritação ou desconforto cutâneo, visão desfocada ou secura nos olhos.
- Interrompa a utilização e consulte o seu profissional de cuidados médicos se ocorrer algum dos seguintes sintomas: desconforto involuntário no peito, falta de ar, cefaleia grave, dor ou infeções oculares.
- Interrompa a utilização e consulte o seu profissional de cuidados médicos se ocorrer algum dos seguintes sintomas: dores nos dentes, gengivas ou maxilares. A utilização de uma máscara pode agravar uma condição dentária já existente.

- O material da máscara deve ficar afastado dos olhos.
- Não aperte demasiado as correias da ligação à cabeça. Esteja atento a sinais de aperto excessivo, tais como vermelhidão excessiva, feridas ou inchaço na pele ao redor das extremidades da máscara. Desaperte as correias da ligação à cabeça para aliviar os sintomas.
- Não bloqueie nem sele as portas de exalação.

2 Componentes da Máscara

Funcionalidades

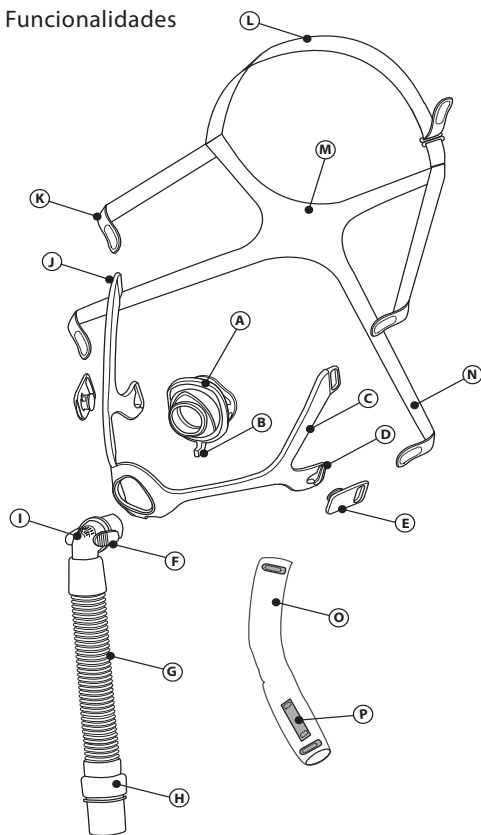

- (A) Conjunto de almofada da máscara
- (B) Indicador de Correção de Fugas
- (C) Estrutura da máscara
- (D) Ranhura inferior da estrutura
- (E) Clip da ligação à cabeça
- (F) Presilhas de desengate rápido
- (G) Conjunto de tubagem
- (H) Suporte giratório
- (I) Cotovelo com exalação incorporada (não obstruir)
- (J) Ranhura superior da estrutura
- (K) Correia superior da ligação à cabeça
- (L) Correia da coroa da ligação à cabeça
- (M) Correia traseira da ligação à cabeça
- (N) Correia inferior da ligação à cabeça
- (O) Envolvimento da tubagem (opcional)
- (P) Alça de gestão da tubagem

3 Antes da Utilização

- Lave toda a máscara à mão (consulte a secção **Cuidados Com a Máscara**).
- Lave o rosto. Não utilize hidratante/loção nas mãos ou rosto.
- Inspeccione a máscara. Substitua a almofada se estiver endurecida ou rasgada. Substitua quaisquer peças que estiverem partidas ou gastas.

4 Cuidados Com a Máscara

Instruções de Limpeza

Diariamente: Lave as peças que não sejam de tecido à mão.

Semanalmente: Lave as peças de tecido à mão.

1. Lave em água morna e detergente líquido para lavar a louça.
2. Enxague bem.
3. Deixe secar completamente ao ar antes de utilizar. Coloque as peças de tecido na horizontal ou pendure-as para secar.

⚠️ Precaução: Não limpe a máscara com lixívia, álcool, soluções que contenham lixívia ou álcool, ou soluções que contenham amaciadores ou hidratantes.

⚠️ Precaução: Qualquer incumprimento destas instruções pode afetar o desempenho do produto.

Instruções para lavar na máquina de lavar louça

Semanalmente: Adicionalmente, os componentes da máscara que não forem em tecido também podem ser lavados na máquina de lavar louça.

1. Desmonte.
2. Lave os componentes que não forem de tecido na prateleira superior da máquina de lavar louça com detergente líquido de lavar louça.
3. Deixe secar completamente ao ar antes de utilizar.

5 Alcançar o Ajuste Correto

Antes de Colocar a Máscara

Determinar o Tamanho: Selecione a almofada que melhor se adequa à largura do nariz sem bloquear as narinas. O calibrador de dimensionamento da máscara pode ser utilizado como guia segurando o calibrador por baixo do nariz (ver a ilustração).

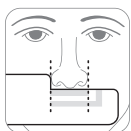

Colocar a Máscara

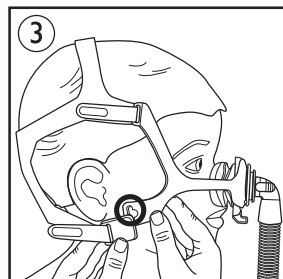
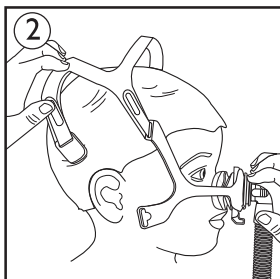
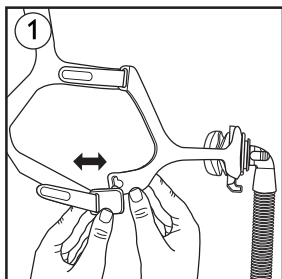

1. Clip de ligação à cabeça: Desencha um ou ambos rodando o clip para fora ①.

ⓘ Nota: A utilização dos clips da ligação à cabeça é opcional. Pode desprender as presilhas de ligação à cabeça da correia da ligação à cabeça e puxar através da ranhura existente na estrutura da máscara.

2. Ligação à cabeça: Puxe a ligação à cabeça por cima da cabeça ②.

3. Almofada: Com o Indicador de Correção de Fugas voltado para baixo, coloque a almofada sobre o nariz ②. A parte superior da almofada deve assentar na ponte do nariz.

ⓘ Nota: Não devem ser utilizadas almofadas Wisp de adultos com a máscara pediátrica.

4. Correias inferiores da ligação à cabeça ou clipe: Passe a correia inferior através da ranhura existente na estrutura da máscara ou pressione o clipe contra a ranhura da estrutura para esta encaixar novamente ③.

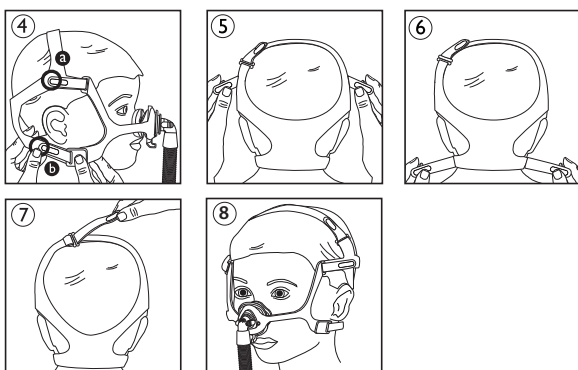

Ajustar a Máscara

1. Ligação à cabeça: Desprenda as presilhas da ligação à cabeça das correias da ligação à cabeça e, em seguida, pressione as presilhas contra as correias da ligação à cabeça para estas encaixarem novamente (4).

a Encaixe as correias superiores na ligação à cabeça para tornar o encaixe mais confortável.

b Encaixe a correia inferior à parte de baixo da ligação à cabeça para tornar o encaixe mais confortável.

2. Ligação à cabeça: Ajuste as correias superiores uniformemente (5).

3. Ligação à cabeça: Ajuste as correias inferiores uniformemente (6).

4. Ligação à cabeça: Ajuste a correia da coroa de forma a que a ligação à cabeça e a estrutura não toquem nas orelhas (7).

A máscara deve assentar confortavelmente no rosto (8).

Se houver fugas de ar excessivas, ajuste a ligação à cabeça. Para pequenas fugas durante o sono, consulte a secção **Indicador de Correção de Fugas**.

ⓘ **Nota:** Não aperte demasiado a ligação à cabeça.

Utilizar a Gestão da Tubagem (opcional)

A tubagem flexível pode ser colocada por cima da cabeça (9) (10).

Faça deslizar a correia da coroa da ligação através da alça no envolvimento do tubo. Em seguida, direcione a extremidade da correia da coroa através da ranhura na ligação à cabeça e aperte devidamente.

Utilizar a Máscara

1. Ligue a tubagem flexível (incluída no seu dispositivo de CPAP ou com dois níveis) ao suporte giratório.

2. Ligue o dispositivo de terapia. Certifique-se de que a criança está deitada e a respirar normalmente.

Indicador de Correção de Fugas

O Indicador de Correção de Fugas deve apontar diretamente para baixo sempre que a máscara for colocada na criança.

Se existirem pequenas fugas na máscara enquanto a criança estiver a dormir, desloque o mostrador para a esquerda ou para a direita (11). Se não for possível corrigir as fugas utilizando o indicador, volte a colocar a máscara afastando-a diretamente do rosto e colocando-a com cuidado no lugar.

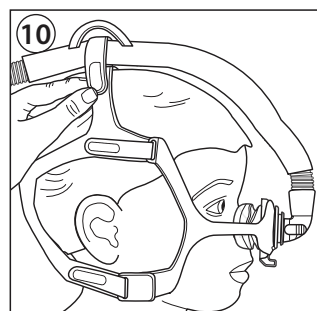
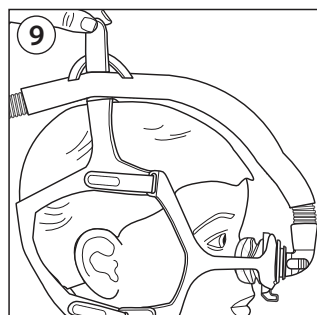

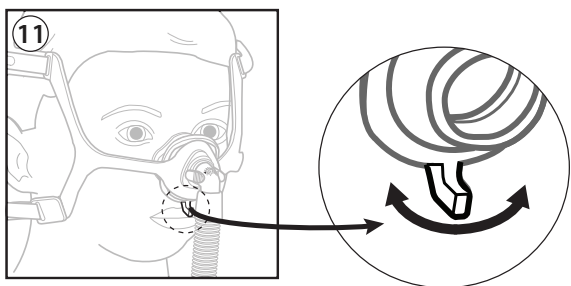

Retirar Completamente a Máscara

1. Desencaixe um clip inferior da ligação à cabeça.
2. Faça deslizar a máscara para a frente por cima da cabeça.

6 Desmontagem

Remover o Cotovelo e a Tubagem

Aperte as presilhas de desengate rápido e retire o cotovelo da almofada (12)(13).

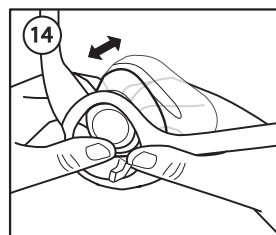
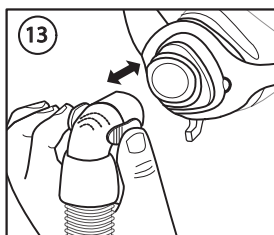
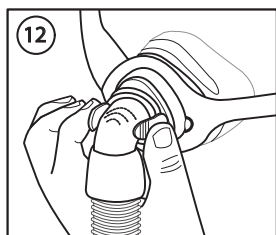

Remover a Almofada

Empurre a almofada para trás através da estrutura (14).

Remover a Ligação à Cabeça

1. Solte os clips inferiores da ligação à cabeça da estrutura ou solte as presilhas inferiores e puxe.
2. Solte as presilhas superiores da ligação à cabeça e faça passar as correias através da estrutura.

7 Montagem

Colocar a Almofada

Com o Indicador de Correção de Fugas a apontar para baixo, empurre a almofada na estrutura para a frente e pressione até a almofada encaixar no devido lugar.

As partes laterais da almofada ficarão alinhadas com as reentrâncias de alinhamento da estrutura da máscara (15).

Encaixar o Cotovelo e a Tubagem

Encaixe o cotovelo na almofada até as presilhas de desengate rápido encaixarem no devido lugar.

Colocar a Ligação à Cabeça

1. Segure a correia da coroa na vertical.
2. Certifique-se de que a correia traseira com a indicação "Philips Respironics" está voltada para fora e com o lado direito para cima.

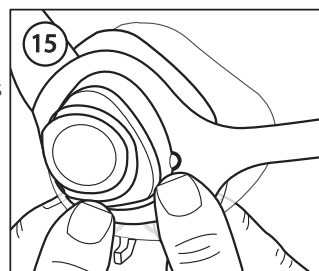

3. Faça deslizar a correia superior da ligação à cabeça para as ranhuras superiores da estrutura.
4. Ligue os clips da ligação à cabeça às ranhuras inferiores da estrutura ou faça deslizar a correia inferior da ligação à cabeça nas ranhuras inferiores da estrutura.

8 Sugestões para Mais Conforto para Prestadores de Cuidados

- Se a criança tiver preferência por uma determinada posição de dormir, tenha este aspeto em consideração ao escolher a colocação da máquina.
- O erro mais comum é apertar demasiado a ligação à cabeça. A ligação à cabeça deve ficar ajustada sem apertar e confortável. Se a pele inchar ao redor da máscara ou se verificar a existência de marcas vermelhas no rosto, desaperte a ligação à cabeça.
- Se for necessário, ajuste a correia da coroa para afastar a ligação à cabeça das orelhas.
- Os clips da ligação à cabeça são opcionais. Se preferir, pode passar a correia de ligação à cabeça diretamente pela ranhura da estrutura.
- O cotovelo de desengate rápido permite que a máscara seja temporariamente desencaixada da tubagem sem a criança ter de retirar a máscara. O cotovelo pode ser rapidamente encaixado novamente no lugar quando a criança voltar à cama.
- A utilização da funcionalidade de gestão da tubagem opcional afasta a tubagem da parte frontal do corpo e redireciona-a por cima da cabeça da criança. A funcionalidade de desengate rápido não pode ser utilizada quando a tubagem for redirecionada sobre a parte superior da cabeça utilizando a alça de gestão da tubagem no envolvimento da tubagem.
- A máscara pode ser retirada da cabeça da criança fazendo deslizar primeiro a estrutura para cima ou a ligação à cabeça, de acordo com a preferência da criança. As crianças podem aceitar o processo mais facilmente se a ligação à cabeça for retirada primeiro, afastando a máscara do rosto, em vez de retirar primeiro a estrutura por cima do rosto.

9 Informações para o Médico e Fornecedor de Cuidados Médicos

Controlo de Resistência do System One da Philips Respironics

A utilização da máscara com um dispositivo System One da Philips Respironics proporciona um conforto ideal. O fornecedor define este valor (X1) no seu dispositivo.

Utilização em Múltiplos Pacientes

Consulte no Guia de Desinfecção para Utilização Profissional informações sobre o reprocessamento entre pacientes num cenário clínico. A última versão do Guia de Desinfecção está disponível em www.healthcare.philips.com ou contactando o Serviço de Apoio ao Cliente através do número +1-724-387-4000 ou Respironics Deutschland +49 8152 93060.

Especificações

As especificações técnicas da máscara são fornecidas para o seu profissional de cuidados médicos determinar se é compatível com o dispositivo de terapia e se os alertas e alarmes funcionam corretamente.

⚠ Advertência: A utilização fora destas especificações poderá resultar numa terapia ineficaz. A curva de fluxo de pressão abaixo é uma aproximação do desempenho previsto. As medições exatas podem variar.

Curva do Fluxo de Pressão

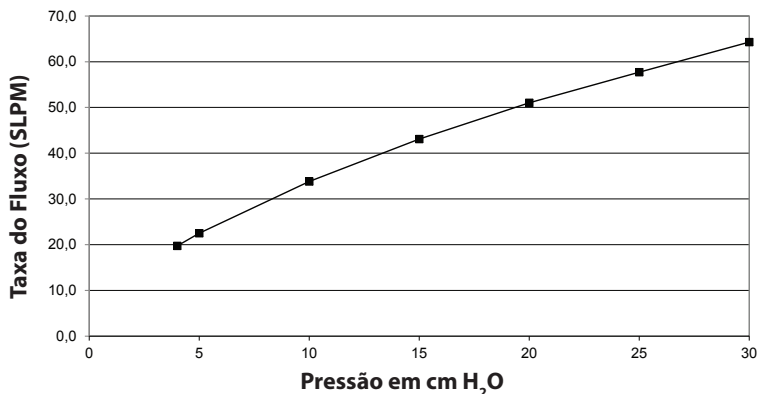

Resistência

Queda de Pressão a:

50 SLPM 100 SLPM

Todos os Tamanhos 0,7 cm H₂O 2,8 cm H₂O

Espaço Morto

SCS 18,9 ml

SCM 24,3 ml

SCL 35,9 ml

Eliminação

Elimine em conformidade com os regulamentos locais.

Condições de Armazenamento

Temperatura: -20 °C a 60 °C

Humidade Relativa: 15% a 95%, sem condensação

Níveis Sonoros

Nível de Potência Sonora Ponderada em A

29,8 dBA

Nível de Pressão Sonora Ponderada em A a 1m

22,1 dBA

10 Símbolos



Fabricante



Limite de Humidade



Valor de Controlo de Resistência do System One da Philips Respironics



Limite de Temperatura



Fabricado Sem Látex de Borracha Natural

11 Garantia Limitada

A Respironics, Inc. garante que os seus sistemas de máscara (incluindo a estrutura e a almofada da máscara) (o "Produto") não apresentam defeitos de fabrico e de materiais durante um período de noventa (90) dias a partir da data de aquisição (o "Período de garantia"). Se o Produto se avariar sob condições normais de utilização durante o Período de Garantia e for devolvido à Respironics dentro do Período de Garantia, a Respironics irá proceder à substituição do Produto. Esta garantia não é transferível e aplica-se apenas ao proprietário original do Produto. A opção de substituição mencionada anteriormente será o único recurso para a violação da garantia apresentada acima.

Esta garantia não cobre danos causados por acidentes, utilização indevida, abuso, negligência, alteração, incapacidade de utilizar ou efetuar a manutenção do Produto sob condições normais de utilização e em conformidade com os termos da literatura do produto, nem quaisquer outros defeitos não relacionados com os materiais ou com o fabrico.

Esta garantia não se aplica a qualquer Produto que possa ter sido reparado ou alterado por outra pessoa que não um técnico da Respironics. A Respironics renuncia a qualquer responsabilidade resultante de prejuízos econômicos, perda de lucros, despesas gerais ou danos indiretos, consequenciais, especiais ou incidentais que possa ser reivindicada decorrente de qualquer venda ou utilização do Produto. Algumas jurisdições não permitem a exclusão ou limitação de danos incidentais ou consequenciais, por isso, a limitação ou exclusão acima poderá não se aplicar ao seu caso.

ESTA GARANTIA SUBSTITUI TODAS AS OUTRAS GARANTIAS EXPRESSAS. ALÉM DISSO, QUALQUER GARANTIA IMPLÍCITA, INCLUINDO QUALQUER GARANTIA DE COMERCIALIZAÇÃO OU ADEQUAÇÃO PARA UM DETERMINADO FIM, É ESPECIFICAMENTE RENUNCIADA. ALGUMAS JURISDIÇÕES NÃO PERMITEM A RENÚNCIA DE GARANTIAS IMPLÍCITAS, POR ISSO, A LIMITAÇÃO ACIMA PODERÁ NÃO SE APLICAR AO SEU CASO. ESTA GARANTIA CONCEDE DIREITOS LEGAIS ESPECÍFICOS AO UTILIZADOR, QUE PODERÁ TER IGUALMENTE OUTROS DIREITOS AO ABRIGO DAS LEIS APLICÁVEIS NA SUA JURISDIÇÃO ESPECÍFICA.

Para exercer os seus direitos ao abrigo desta garantia limitada, contacte o seu revendedor Respironics, Inc. autorizado ou a Respironics, Inc. através do endereço 1001 Murry Ridge Lane, Murrysville, Pennsylvania 15668, EUA.

Máscara nasal Wisp pediátrica

Instruções de uso –



1 Informações de segurança

Uso previsto

Esta máscara tem como finalidade proporcionar uma interface para a aplicação de ventilação não invasiva, incluindo CPAP e terapia de nível duplo nos pacientes. A máscara foi feita para uso por um único paciente em casa e por diversos pacientes no ambiente institucional/hospitalar. A máscara deve ser usada por pacientes com mais de 10 kg (>10 kg) que tenham recebido a indicação de CPAP, terapia de nível duplo ou ventilação não invasiva.

 **Nota:** Esta máscara não é feita com látex de borracha natural, DEHP ou BPA.

Contraindicações

Esta máscara não deve ser usada em pacientes que dependem de ventilação mecânica para suporte à vida.

Advertências

- Ao usar essa máscara, é de responsabilidade do profissional de saúde fornecer uma configuração adequada do dispositivo que esteja de acordo com a condição do paciente, incluindo o uso dos devidos alarmes.
- Os alarmes e o monitoramento adequado do paciente devem ser usados em pacientes que não são capazes de remover a máscara sozinho para assegurar que a máscara e o tubo permaneçam posicionados durante a terapia.
- O uso de máscaras faciais e nasais aplica força na cabeça e pode afetar padrões de crescimento craniofaciais. Avaliação regular do profissional de saúde é recomendada ao usar essa máscara.
- O uso dessa máscara quando o sistema não estiver ligado e funcionando pode causar a respiração de ar exalado. A respiração de ar exalado por mais de alguns minutos pode, em algumas circunstâncias, causar sufocamento.
- Suspenda o uso e entre em contato com o seu profissional de cuidados médicos, caso apresente qualquer um dos sintomas a seguir: vermelhidão na pele, irritação, desconforto, visão turva ou ressecamento dos olhos.
- Suspenda o uso e consulte o seu profissional de saúde, caso apresente qualquer um dos sintomas a seguir: desconforto incomum no peito, falta de ar, dor de cabeça muito forte, dor nos olhos ou infecções oculares.

- Suspenda o uso e consulte o seu profissional de cuidados médicos, caso apresente qualquer um dos sintomas a seguir: dor nos dentes, na gengiva ou na mandíbula. O uso de uma máscara pode agravar qualquer problema dentário já existente.
- O material da máscara deve ficar longe dos olhos.
- Não aperte demais as faixas do fixador de cabeça. Verifique sinais de aperto demasiado, como vermelhidão excessiva, escoriações ou pele inchada em torno das bordas da máscara. Afrouxe as faixas do fixador de cabeça para aliviar os sintomas.
- Não bloqueie ou vede as portas de expiração.

2 Peças da máscara

Componentes

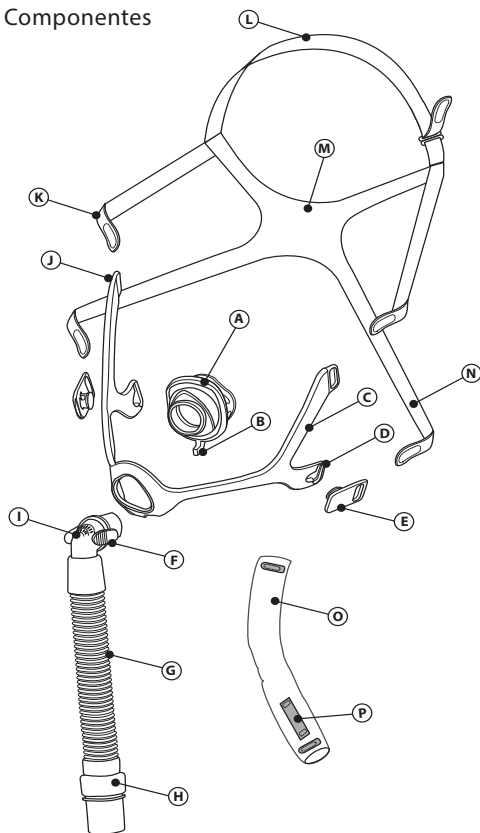

- (A) Almofadado da máscara
- (B) Indicador de correção de fuga
- (C) Estrutura da máscara
- (D) Fenda inferior da estrutura
- (E) Clipe do fixador de cabeça
- (F) Linguetas de liberação rápida
- (G) Conjunto do tubo
- (H) Suporte giratório
- (I) Cotovelo com expiração integrada (não bloquear)
- (J) Fenda superior da estrutura
- (K) Faixa superior do fixador de cabeça
- (L) Faixa de cabeça do fixador de cabeça
- (M) Faixa de trás do fixador de cabeça
- (N) Faixa inferior do fixador de cabeça
- (O) Envolvimento do tubo (opcional)
- (P) Alça do controle de tubo

3 Antes de usar

- Lave toda a máscara à mão (consulte a seção **Cuidados com a máscara**).
- Lave o rosto. Não use hidratante/loção nas mãos ou no rosto.
- Inspeção a máscara. Substitua o almofadado caso esteja endurecido ou rasgado. Substitua qualquer peça que esteja quebrada ou usada.

4 Cuidados com a máscara

Instruções de limpeza

Diariamente: Lave as peças que não são de tecido à mão.

Semanalmente: Lave as peças em tecido à mão.

1. Lave em água morna com um detergente líquido.

2. Enxágue bem.
3. Deixe secar completamente antes de usar. Deixe as peças em tecido esticadas ou penduradas para secar.

⚠ Cuidado: Não limpe a máscara com alvejante, álcool, soluções contendo alvejante ou álcool, ou soluções contendo condicionadores ou hidratantes.

⚠ Cuidado: Qualquer procedimento fora destas instruções pode afetar o desempenho do produto.

Instruções para uso de máquina de lavar louças

Semanalmente: Além disso, as peças da máscara que não são de tecido podem também ser limpas na máquina de lavar louças.

1. Desmonte.
2. Lave as peças que não são de tecido na prateleira superior da máquina de lavar louças com detergente líquido.
3. Deixe secar completamente antes de usar.

5 Como obter o ajuste correto

Antes de colocar a máscara

Tamanho: Escolha o almofadado adequado à largura do nariz, sem bloquear as narinas. O medidor de tamanho da máscara pode ser usado como um guia, segurando o medidor abaixo do nariz (veja ilustração).

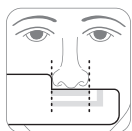

Colocação da máscara

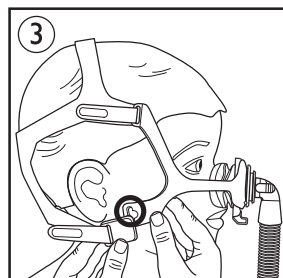
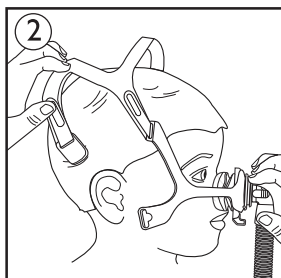
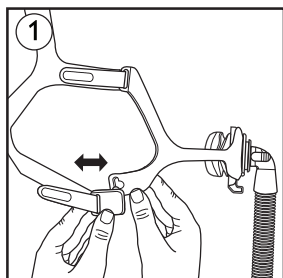

1. Clipe do fixador de cabeça: Desconecte um ou ambos girando o clipe para fora ①.

ⓘ Nota: O uso dos cliques de fixador de cabeça é opcional. Você pode tirar as linguetas do fixador de cabeça das faixas do fixador de cabeça e puxar pelas fendas na estrutura da máscara.

2. Fixador de cabeça: Puxe o fixador de cabeça sobre a cabeça ②.

3. Almofadado: Com o Indicador de correção de fuga voltado para baixo, coloque o almofadado acima do nariz ②. A parte superior do almofadado deve ficar posicionada na ponte do nariz.

ⓘ Nota: Almofadados para adultos do Wisp não devem ser usados com a máscara pediátrica.

4. Clipe ou faixa inferior do fixador de cabeça: Insira a faixa inferior através da fenda na estrutura da máscara ou pressione o clipe contra a fenda da estrutura para reconectar ③.

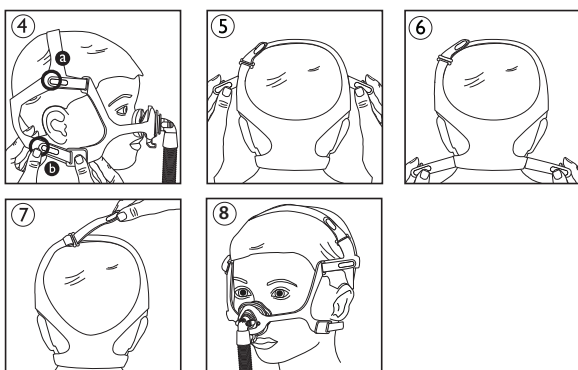

Ajuste da máscara

1. Fixador de cabeça: Retire as linguetas do fixador de cabeça das faixas do fixador de cabeça e pressione as linguetas contra as faixas para reconectar (4).

- a Conecte as faixas superiores ao fixador de cabeça para obter um encaixe confortável.
- b Conecte a faixa inferior ao fixador de cabeça inferior para obter um encaixe confortável.

2. Fixador de cabeça: Ajuste as faixas superiores de maneira uniforme (5).

3. Fixador de cabeça: Ajuste as faixas inferiores de maneira uniforme (6).

4. Fixador de cabeça: Ajuste a faixa de cabeça para que o fixador de cabeça e a estrutura não toquem nas orelhas (7).

A máscara deve repousar confortavelmente no rosto (8).

Caso haja fuga de ar excessivo, ajuste o fixador de cabeça. Para pequenas fugas da máscara durante o sono, consulte a seção **Indicador de correção de fuga**.

⊖ **Nota:** Não aperte excessivamente o fixador de cabeça.

Utilização de controle de tubo (opcional)

O tubo flexível deve ser posicionado sobre a cabeça (9, 10). Passe o final da faixa de cabeça pela alça do envoltório do tubo. Em seguida, passe o final da faixa de cabeça pela fenda no fixador de cabeça e prenda-o.

Uso da máscara

1. Conecte o tubo flexível (fornecido com o dispositivo de CPAP ou de nível duplo) ao suporte giratório.

2. Ligue o dispositivo de terapia. Assegure-se de que a criança esteja deitada e respirando normalmente.

Indicador de correção de fuga

O Indicador de correção de fuga deve apontar para baixo sempre que a máscara for colocada na criança.

Se a criança tiver pequenas fugas da máscara durante o sono, mova o indicador para a direita ou esquerda (11). Se as fugas não puderem ser corrigidas usando o indicador, recoloque a máscara puxando-a para longe do rosto e colocando-a de volta no lugar delicadamente.

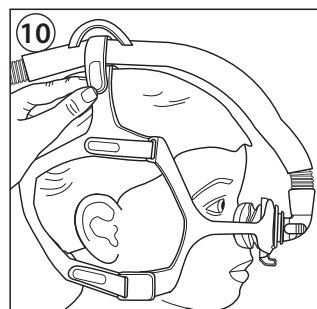
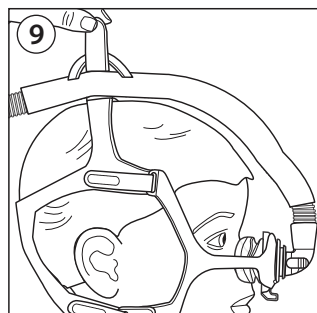

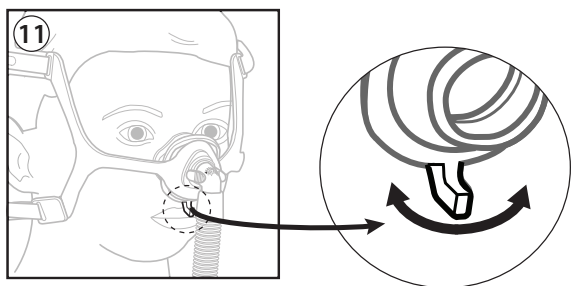

Remoção de toda a máscara

1. Desconecte um clipe na parte de baixo do fixador de cabeça.
2. Puxe a máscara para cima sobre a cabeça.

6 Desmontagem

Remoção do cotovelo e do tubo

Aperte as linguetas de liberação rápida e puxe o cotovelo do almofadado (12)(13).

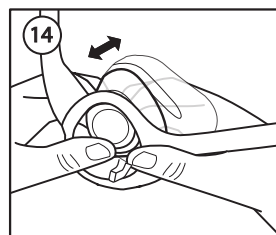
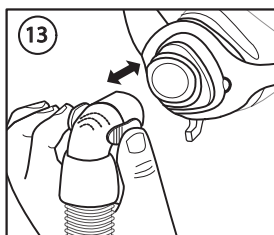
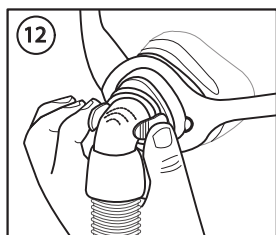

Remoção do almofadado

Empurre a parte almofadada para trás através da estrutura (14).

Remoção do fixador de cabeça

1. Solte os cliques inferiores do fixador de cabeça da estrutura ou desfaça as linguetas inferiores e puxe.
2. Desfaça as linguetas superiores do fixador de cabeça e puxe as faixas através da estrutura.

7 Montagem

Fixação do almofadado

Com o Indicador de correção de fuga apontado para baixo, puxe para frente o almofadado na estrutura e encaixe-o.

A parte lateral do almofadado encaixa nos cortes de alinhamento da estrutura da máscara (15).

Fixação do cotovelo e do tubo

Empurre o cotovelo no almofadado até que as linguetas de liberação rápida encaixem no lugar certo (confirmado por um som de encaixe).

Fixação do fixador de cabeça

1. Segure a faixa de cabeça na posição vertical.
2. Certifique-se de que a faixa traseira marcada com "Philips Respironics" esteja virada para fora e com o lado correto para cima.

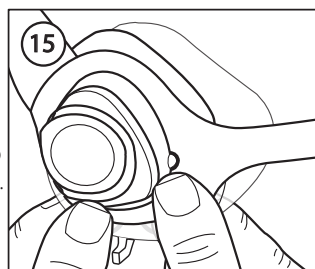

3. Arraste a faixa superior do fixador de cabeça para as fendas superiores da estrutura.
4. Conecte os cliques do fixador de cabeça às fendas inferiores da estrutura ou deslize a faixa inferior do fixador de cabeça nas fendas inferiores da estrutura.

8 Dicas de conforto para cuidadores

- Se a criança tiver preferência por determinada posição de dormir, considere isso ao escolher o posicionamento da máscara.
- O erro mais comum é apertar demasiadamente o fixador de cabeça. O fixador de cabeça deve ficar folgado e confortável. Caso a pele inche ao redor da máscara ou caso surjam marcas vermelhas, afrouxe o fixador de cabeça.
- Se necessário, ajuste a faixa de cabeça para tirar o fixador de cabeça das orelhas.
- Cliques de fixador de cabeça são opcionais. Se você preferir, é possível passar a faixa do fixador de cabeça diretamente pela fenda da estrutura.
- O cotovelo de rápida liberação permite que a máscara seja desconectada temporariamente do tubo sem que a criança precise remover a máscara. O cotovelo pode ser facilmente encaixado novamente quando a criança retornar à cama.
- O uso do recurso de controle de tubo afasta o tubo da frente do corpo e o recoloca acima da cabeça da criança. O recurso de rápida liberação não pode ser usado quando o tubo estiver colocado acima da cabeça usando a alça do controle de tubo no envoltório do tubo.
- A máscara pode ser removida da cabeça da criança puxando para cima primeiro a estrutura ou o fixador de cabeça, de acordo com a preferência da criança. As crianças podem aceitar o processo mais facilmente se o fixador de cabeça for removido primeiro, retirando a máscara do rosto, em vez de puxando a estrutura no rosto primeiro.

9 Provedor de cuidados médicos e informações clínicas

Controle de resistência Philips Respironics System One

Usar a sua máscara com um dispositivo Philips Respironics System One oferece o conforto ideal. O provedor define este valor (X1) no seu dispositivo.

Uso por diversos pacientes

Consulte o Guia de desinfecção para usuários profissionais para reprocessar entre pacientes em um ambiente clínico. Acesse a versão mais recente do Guia de desinfecção em www.healthcare.philips.com ou entrando em contato com o atendimento ao cliente pelos telefones +1-724-387-4000 ou Respironics Deutschland +49 8152 93060.

Especificações

As especificações técnicas da máscara são fornecidas para o seu profissional de atendimento médico determinar se ela é compatível com seu dispositivo de terapia e se os alertas e alarmes funcionam adequadamente.

⚠ Advertência: O uso fora dessas especificações pode resultar em uma terapia ineficaz. A curva do fluxo de pressão mostrada abaixo é uma aproximação do desempenho esperado. Medidas exatas podem variar.

Curva do fluxo de pressão

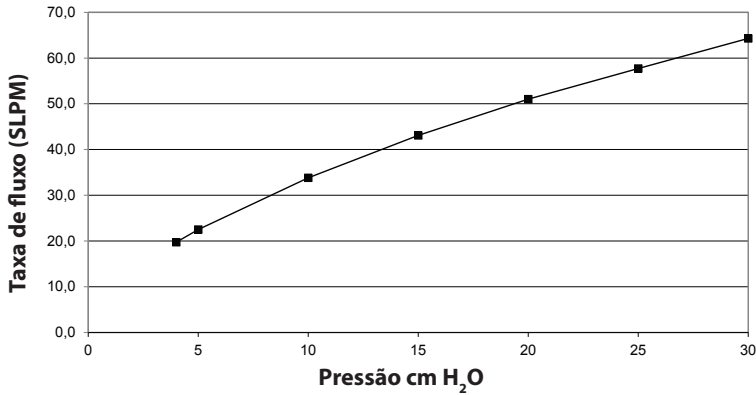

Resistência

Queda de pressão a:

50 SLPM

100 SLPM

Todos os Tamanhos

0,7 cm H₂O

2,8 cm H₂O

Espaço morto

SCS 18,9 mL

SCM 24,3 mL

SCL 35,9 mL

Níveis sonoros

Nível de potência sonora

A-ponderado

29,8 dBA

Nível de pressão sonora

A-ponderado a 1 m

22,1 dBA

10 Símbolos



Fabricante



Limites de umidade



Valor de controle de resistência Philips Respironics System One



Limites de temperatura



Não é feita com látex de borracha natural

11 Garantia limitada

A Respironics, Inc. garante que seus sistemas de máscara (incluindo a estrutura da máscara e a parte almofadada) (o "Produto") estarão livres de defeitos de mão de obra e materiais por um período de noventa (90) dias a partir da data da compra (o "Período da garantia"). Se o Produto falhar em condições normais de uso durante o Período da garantia e o Produto for devolvido à Respironics dentro do Período da garantia, a Respironics irá trocar o Produto. Esta garantia não é transferível e aplica-se apenas ao proprietário original do Produto. A medida de troca mencionada será a única medida de substituição cabível pela violação da garantia vigente.

Esta garantia não cobre danos causados por acidente, mau uso, abuso, negligência, alteração, incapacidade de usar ou manter o Produto de acordo com as condições de uso normal e de acordo com os termos da documentação do produto, e outros defeitos não relacionados aos materiais ou mão de obra.

Esta garantia não se aplica a qualquer Produto que tenha sido reparado ou alterado por qualquer um que não a Respironics. A Respironics se exime de toda a responsabilidade por perdas econômicas, perdas de lucros, despesas ou danos indiretos, em consequência, especiais ou acidentais que possam surgir da venda ou uso do Produto. Algumas jurisdições não permitem a exclusão ou limitação de danos acidentais ou em consequência, por isso, a limitação ou exclusão acima pode não se aplicar a você.

ESTA GARANTIA SUBSTITUI TODAS AS OUTRAS GARANTIAS EXPRESSAS. ALÉM DISSO, QUALQUER GARANTIA IMPLÍCITA, INCLUINDO QUALQUER GARANTIA DE COMERCIALIZAÇÃO OU ADEQUAÇÃO A UM PROPÓSITO PARTICULAR, ESTÁ ESPECIFICAMENTE RECUSADA. ALGUMAS JURISDIÇÕES NÃO PERMITEM A RECUISA DE GARANTIAS IMPLICADAS, ASSIM, A LIMITAÇÃO ACIMA PODE NÃO SER APLICÁVEL A VOCÊ. ESTA GARANTIA DÁ A VOCÊ DIREITOS LEGAIS ESPECÍFICOS E VOCÊ PODE TER TAMBÉM OUTROS DIREITOS POR CONTA DE LEIS APLICÁVEIS NA SUA JURISDIÇÃO ESPECÍFICA.

Para exercer seus direitos diante desta garantia limitada, entre em contato com o representante autorizado local da Respironics, Inc. ou com a Respironics, Inc. em 1001 Murry Ridge Lane, Murrysville, Pennsylvania 15668, EUA.

Παιδιατρική ρινική μάσκα Wisp

Οδηγίες χρήσης –



1 Πληροφορίες για την ασφάλεια

Προβλεπόμενη χρήση

Αυτή η μάσκα προορίζεται ως διασύνδεση για την παροχή μη επεμβατικής αναπνευστικής υποστήριξης, συμπεριλαμβανομένης της θεραπείας CPAP και της θεραπείας δύο επιπέδων, σε ασθενείς. Η μάσκα προορίζεται για χρήση σε έναν μόνο ασθενή στο σπίτι ή σε πολλούς ασθενείς σε περιβάλλον νοσοκομείου/ιδρύματος. Η μάσκα προορίζεται για χρήση σε ασθενείς με βάρος άνω των 10 kg (>10 kg) στους οποίους έχει συνταγογραφηθεί θεραπεία CPAP, θεραπεία δύο επιπέδων ή μη επεμβατικός αερισμός.

 **Σημείωση:** Αυτή η μάσκα δεν κατασκευάζεται με λάτεξ από φυσικό καουτσούκ, DEHP ή BPA.

Αντενδείξεις

Αυτή η μάσκα δεν προορίζεται για χρήση σε ασθενείς που είναι εξαρτημένοι από μηχανική αναπνευστική υποστήριξη για την υποστήριξη της ζωής.

Προειδοποιήσεις

- Κατά τη χρήση αυτής της μάσκας, το υγειονομικό προσωπικό είναι υπεύθυνο να διασφαλίζει τον σωστό τρόπο ρύθμισης της συσκευής σύμφωνα με την κατάσταση του ασθενούς, συμπεριλαμβανομένης της χρήσης των κατάλληλων συναγεμίων.
- Πρέπει να υπάρχει κατάλληλη παρακολούθηση του ασθενούς και να χρησιμοποιούνται οι ενδεδειγμένοι συναγεμίοι για τους ασθενείς που δεν είναι σε θέση να αφαιρέσουν μόνοι τους τη μάσκα, ώστε να διασφαλίζεται ότι η μάσκα και η σωλήνωση παραμένουν στη θέση τους κατά τη διάρκεια της θεραπείας.
- Η χρήση ρινικών ή ολοπρόσωπων μασκών έχει ως αποτέλεσμα την άσκηση πίεσης στο κεφάλι και μπορεί να επηρεάσει τους ρυθμούς της κρανιοπροσωπικής ανάπτυξης. Συνιστάται η τακτική αξιολόγηση από υγειονομικό προσωπικό κατά τη χρήση αυτής της μάσκας.
- Η χρήση αυτής της μάσκας όταν το σύστημα δεν είναι ενεργοποιημένο και δεν λειτουργεί ενδέχεται να προκαλέσει επανεισπνοή του εκπνεόμενου αέρα. Η επανεισπνοή του εκπνεόμενου αέρα για διάστημα μεγαλύτερο από μερικά λεπτά μπορεί, σε ορισμένες περιπτώσεις, να προκαλέσει ασφυξία.
- Διακόψτε τη χρήση και επικοινωνήστε με το υγειονομικό προσωπικό εάν εμφανιστεί οποιοδήποτε από τα ακόλουθα συμπτώματα: ερυθρότητα του δέρματος, ερεθισμός, ενόχληση, θολή όραση ή ξηρότητα των ματιών.
- Διακόψτε τη χρήση και συμβουλευτείτε το υγειονομικό προσωπικό εάν εμφανιστεί οποιοδήποτε από τα ακόλουθα συμπτώματα: ασυνήθης ενόχληση στον θώρακα, δυσκολία στην αναπνοή, έντονος πονοκέφαλος, πόνος ή λοίμωξη στα μάτια.

- Διακόψτε τη χρήση και συμβουλευτείτε το υγειονομικό προσωπικό εάν εμφανιστεί οποιοδήποτε από τα ακόλουθα συμπτώματα: πόνος στα δόντια, στα ούλα ή στην κάτω γνάθο. Η χρήση μάσκας ενδέχεται να επιδεινώσει τυχόν υφιστάμενη οδοντική πάθηση.
- Το υλικό της μάσκας δεν πρέπει να βρίσκεται κοντά στα μάτια.
- Μη σφίγγετε υπερβολικά τα λουράκια του κεφαλοδέτη. Παρακολουθείτε τον ασθενή για σημεία υπερβολικού σφίξιματος, όπως υπερβολική ερυθρότητα, τραυματισμούς ή φούσκωμα του δέρματος γύρω από τα άκρα της μάσκας. Για την ανακούφιση των συμπτωμάτων, χαλαρώστε τα λουράκια του κεφαλοδέτη.
- Μην αποφράσσετε και μη σφραγίζετε τις θύρες εκπνοής.

2 Μέρη της μάσκας

Χαρακτηριστικά

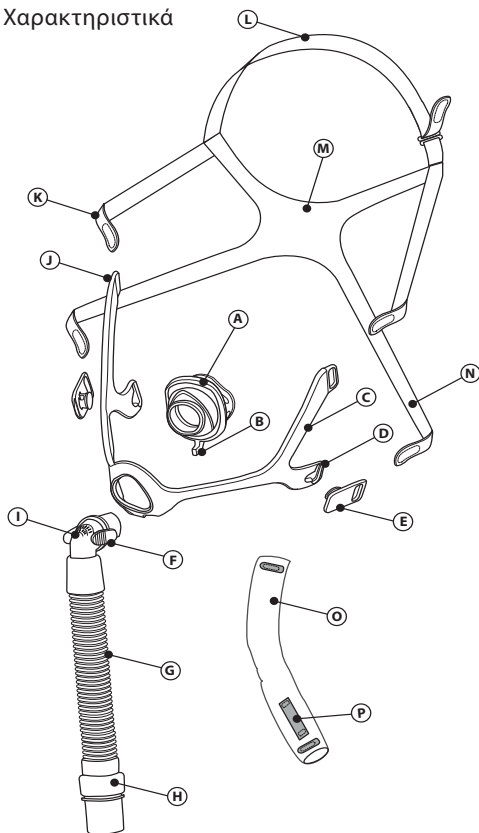

- (A) Διάταξη μαξιλαριού μάσκας
- (B) Επιλογέας διόρθωσης διαρροής
- (C) Πλαίσιο μάσκας
- (D) Κάτω υποδοχή πλαίσιου
- (E) Κλιπ κεφαλοδέτη
- (F) Γλωττίδες γρήγορης αποδέσμευσης
- (G) Διάταξη σωλήνωσης
- (H) Στροφέας
- (I) Γωνία με ενσωματωμένη απαγωγή εκπνοής (να μην αποφράσσεται)
- (J) Επάνω υποδοχή πλαίσιου
- (K) Επάνω λουράκι κεφαλοδέτη
- (L) Λουράκι κορυφής κεφαλοδέτη
- (M) Πίσω λουράκι κεφαλοδέτη
- (N) Κάτω λουράκι κεφαλοδέτη
- (O) Θήκη σωλήνα (προαιρετική)
- (P) Βρόχος διαχείρισης σωλήνωσης

3 Πριν από τη χρήση

- Πλύνετε ολόκληρη τη μάσκα στο χέρι (ανατρέξτε στην ενότητα **Φροντίδα της μάσκας**).
- Πλύνετε το πρόσωπο. Μη χρησιμοποιείτε ενυδατικό προϊόν/λοσιόν στα χέρια ή στο πρόσωπο.
- Επιθεωρήστε τη μάσκα. Αντικαταστήστε το μαξιλαράκι, αν έχει σκληρύνει ή αν έχει σκιστεί. Αντικαταστήστε οποιαδήποτε άλλα μέρη έχουν σπάσει ή φθαρεί.

4 Φροντίδα της μάσκας

Οδηγίες καθαρισμού

Καθημερινά: Πλένετε στο χέρι τα μη υφασμάτινα μέρη.

Κάθε εβδομάδα: Πλένετε στο χέρι τα υφασμάτινα μέρη.

1. Πλύνετε σε χλιαρό νερό με υγρό απορρυπαντικό πιάτων.

- Ξεπλύνετε σχολαστικά.
- Αφήστε τα να στεγνώσουν εντελώς πριν από τη χρήση. Ανοίξτε τα υφασμάτινα μέρη για να στεγνώσουν ή απλώστε τα.

⚠ Σύσταση προσοχής: Μην καθαρίζετε τη μάσκα με λευκαντικό, οινόπνευμα, διαλύματα καθαρισμού που περιέχουν λευκαντικό ή οινόπνευμα, ή διαλύματα καθαρισμού που περιέχουν μαλακτικούς ή ενυδατικούς παράγοντες.

⚠ Σύσταση προσοχής: Οποιαδήποτε παρέκκλιση από αυτές τις οδηγίες ενδέχεται να επηρεάσει την απόδοση του προϊόντος.

Οδηγίες για πλύση σε πλυντήριο πιάτων

Κάθε εβδομάδα: Τα μη υφασμάτινα μέρη της μάσκας μπορούν επίσης να καθαρίζονται σε πλυντήριο πιάτων.

- Αποσυναρμολογήστε τη μάσκα.
- Πλύνετε τα μη υφασμάτινα μέρη της μάσκας στο επάνω ράφι του πλυντηρίου πιάτων με υγρό απορρυπαντικό πιάτων.
- Αφήστε τα να στεγνώσουν εντελώς πριν από τη χρήση.

5 Επίτευξη σωστής εφαρμογής

Πριν από την τοποθέτηση της μάσκας στο πρόσωπο

Μέγεθος: Επιλέξτε το μαξιλαράκι που εφαρμόζει στο πλάτος της μύτης, χωρίς να καλύπτει τα ρουθούνια. Ο μετρητής μεγέθους της μάσκας μπορεί να χρησιμοποιηθεί ως οδηγός εάν τον κρατήσετε κάτω από τη μύτη (βλ. εικόνα).

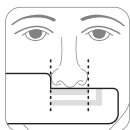

Τοποθέτηση της μάσκας στο πρόσωπο

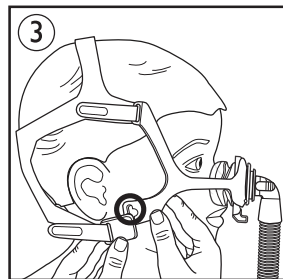
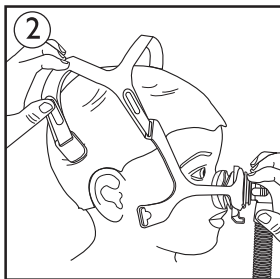
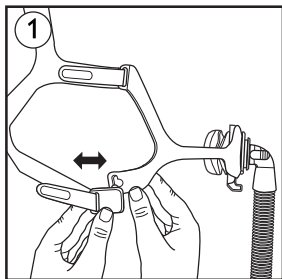

1. Κλιπ κεφαλοδέτη: Αποσυνδέστε το ένα ή και τα δύο στρέφοντας το κλιπ προς τα έξω ①.

⊖ Σημείωση: Η χρήση των κλιπ κεφαλοδέτη είναι προαιρετική. Μπορείτε να αποκολλήσετε τις γλωττίδες κεφαλοδέτη από τα λουράκια κεφαλοδέτη και να τις τραβήξετε μέσω των υποδοχών στο πλαίσιο της μάσκας.

2. Κεφαλοδέτης: Τραβήξτε τον κεφαλοδέτη πάνω από το κεφάλι ②.

3. Μαξιλαράκι: Με τον επιλογέα διόρθωσης διαρροής στραμμένο προς τα κάτω, τοποθετήστε το μαξιλαράκι πάνω από τη μύτη ②. Το πάνω μέρος του μαξιλαριού πρέπει να ακουμπά στη ράχη της μύτης.

⊖ Σημείωση: Με την παιδιατρική μάσκα δεν πρέπει να χρησιμοποιούνται μαξιλαράκια Wispr για ενήλικες.

4. Κάτω λουράκια ή κλιπ κεφαλοδέτη: Περάστε το κάτω λουράκι μέσα από την υποδοχή στο πλαίσιο της μάσκας ή πιέστε το κλιπ στην υποδοχή του πλαισίου για να το κουμπώσετε (3).

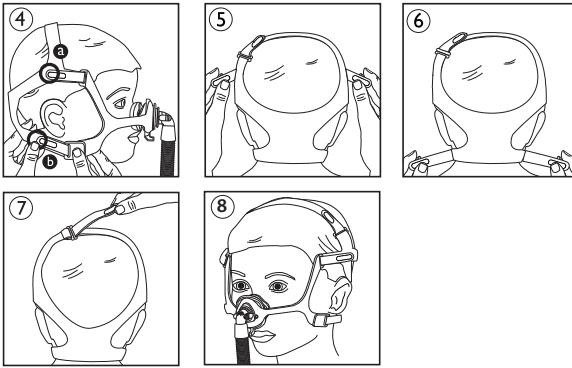

Ρύθμιση της μάσκας

1. Κεφαλοδέτης: Απομακρύνετε τις γλωττίδες του κεφαλοδέτη από τα λουράκια του και, στη συνέχεια, πιέστε τις στα λουράκια του κεφαλοδέτη για να τις ενώσετε ξανά (4).

Ⓐ Συνδέστε τα επάνω λουράκια στον κεφαλοδέτη για να επιτύχετε άνετη εφαρμογή.

Ⓑ Συνδέστε το κάτω λουράκι στον χαμηλότερο κεφαλοδέτη για να επιτύχετε άνετη εφαρμογή.

2. Κεφαλοδέτης: Ρυθμίστε τα επάνω λουράκια ώστε να είναι ίσα (5).

3. Κεφαλοδέτης: Ρυθμίστε τα κάτω λουράκια ώστε να είναι ίσα (6).

4. Κεφαλοδέτης: Ρυθμίστε το λουράκι κορυφής έτσι ώστε ο κεφαλοδέτης και το πλαίσιο να μην έρχονται σε επαφή με τα αυτιά (7).

Η μάσκα θα πρέπει να εφαρμόζει άνετα στο πρόσωπό (8).

Αν υπάρχει υπερβολική διαρροή αέρα, ρυθμίστε τον κεφαλοδέτη. Για μικρές διαρροές μάσκας κατά τη διάρκεια του ύπνου, βλ. ενότητα **Επιλογές διόρθωσης διαρροής**.

☞ **Σημείωση:** Μη σφίγγετε υπερβολικά τον κεφαλοδέτη.

Χρήση διαχείρισης σωλήνα (προαιρετικό)

Η εύκαμπτη σωλήνωση μπορεί να τοποθετηθεί πάνω από το κεφάλι (9)(10). Ολισθήστε το άκρο του λουρακιού κορυφής μέσω του βρόχου πάνω στη θήκη του σωλήνα. Στη συνέχεια, δρομολογήστε το άκρο του μέσα από την υποδοχή στον κεφαλοδέτη και ασφαλίστε το στη θέση του.

Χρήση της μάσκας

1. Συνδέστε την εύκαμπτη σωλήνωση (συνοδεύει τη συσκευή CPAP ή στον επιπέδων) στον στροφέα.

2. Ενεργοποιήστε τη θεραπευτική συσκευή. Βεβαιωθείτε ότι το παιδί είναι ξαπλωμένο και αναπνέει κανονικά.

Επιλογές διόρθωσης διαρροής

Ο επιλογές διόρθωσης διαρροής πρέπει να είναι στραμμένοι ευθεία προς τα κάτω κάθε φορά που η μάσκα τοποθετείται στο παιδί.

Εάν το παιδί αισθανθεί μικρές διαρροές μάσκας κατά τη διάρκεια του ύπνου, μετακινήστε τον επιλογέα αριστερά ή δεξιά (11). Εάν η διαρροή δεν μπορεί να διορθωθεί με τη χρήση του επιλογέα, τοποθετήστε ξανά τη μάσκα, τραβώντας την ευθεία, μακριά από το πρόσωπό και επαναφέροντάς την στη θέση της με ήπιες κινήσεις.

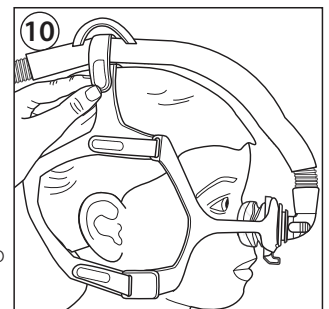
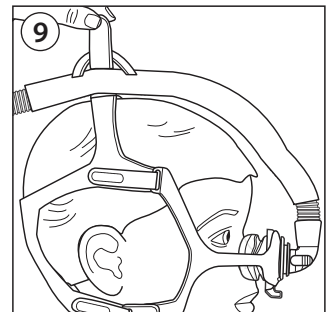

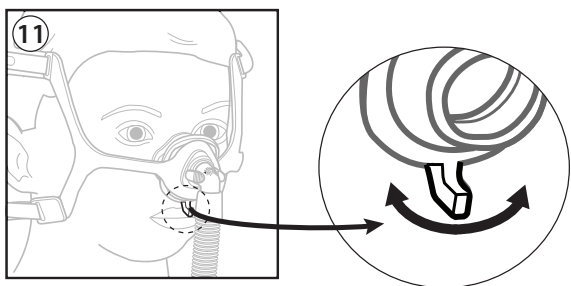

Αφαίρεση ολόκληρης της μάσκας

1. Αποσυνδέστε ένα κλιπ από το κάτω μέρος του κεφαλοδέτη.
2. Ολισθήστε τη μάσκα προς τα επάνω γύρω από το κεφάλι.

6 Αποσυναρμολόγηση

Αφαίρεση της γωνίας και της σωλήνωσης

Πιέστε τις γλωττίδες γρήγορης αποδέσμευσης και τραβήξτε τη γωνία μακριά από το μαξιλαράκι (12) (13).

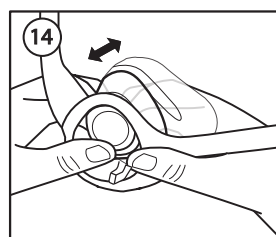
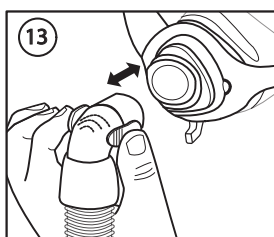
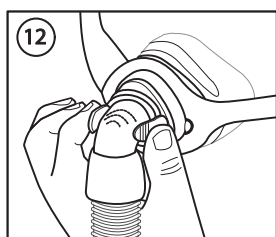

Αφαίρεση του μαξιλαριού

Σπρώξτε το μαξιλαράκι προς τα πίσω μέσα από το πλαίσιο (14).

Αφαίρεση του κεφαλοδέτη

1. Αποσπάστε τα κάτω κλιπ του κεφαλοδέτη από το πλαίσιο ή λύστε τις κάτω γλωττίδες και τραβήξτε.
2. Λύστε τις επάνω γλωττίδες του κεφαλοδέτη και τραβήξτε τα λουράκια μέσα από το πλαίσιο.

7 Συναρμολόγηση

Προσάρτηση του μαξιλαριού

Με τον επιλογή διόρθωσης διαρροής στραμμένο προς τα κάτω, σπρώξτε το μαξιλαράκι μέσα στο πλαίσιο προς το μπροστινό μέρος και πιέστε το για να μπει στη θέση του.

Οι πλευρές του μαξιλαριού θα αντιστοιχούν στις εσοχές ευθυγράμμισης του πλαισίου της μάσκας (15).

Προσάρτηση της γωνίας και της σωλήνωσης

Πιέστε τη γωνία στο μαξιλαράκι, έως ότου οι γλωττίδες γρήγορης αποδέσμευσης κουμπώσουν στη θέση τους με έναν χαρακτηριστικό ήχο.

Προσάρτηση του κεφαλοδέτη

1. Κρατήστε προς τα επάνω το λουράκι κορυφής.

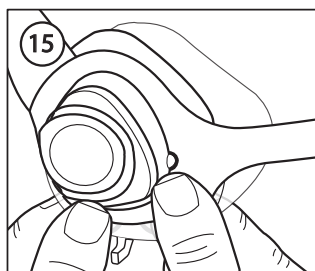

2. Βεβαιωθείτε ότι το πίσω λουράκι στο οποίο αναγράφεται η ονομασία «Philips Respironics» είναι στραμμένο προς τα έξω και βρίσκεται στη σωστή θέση.
3. Ολισθήστε το επάνω λουράκι του κεφαλοδέτη μέσα στις επάνω υποδοχές του πλαισίου.
4. Συνδέστε τα κλιπ κεφαλοδέτη στις κάτω υποδοχές του πλαισίου ή ολισθήστε το κάτω λουράκι κεφαλοδέτη μέσα στις κάτω υποδοχές του πλαισίου.

8 Συμβουλές στους νοσηλευτές για εύκολη χρήση

- Εάν το παιδί προτιμάει μια συγκεκριμένη θέση ύπνου, λάβετε την υπόψη κατά την επιλογή του σημείου τοποθέτησης του μηχανήματος.
- Το πιο συνηθισμένο σφάλμα είναι το υπερβολικό σφίξιμο του κεφαλοδέτη. Ο κεφαλοδέτης θα πρέπει να εφαρμόζεται χαλαρά και άνετα. Εάν το δέρμα εξογκωθεί γύρω από τη μάσκα ή εάν εμφανιστούν κόκκινα σημάδια, χαλαρώστε τον κεφαλοδέτη.
- Εάν είναι απαραίτητο, ρυθμίστε το λουράκι κορυφής για να ανασηκώσετε τον κεφαλοδέτη από τα αυτιά.
- Η χρήση των κλιπ κεφαλοδέτη είναι προαιρετική. Εάν το προτιμάτε, μπορείτε να περάσετε το λουράκι κεφαλοδέτη κατευθείαν μέσα από την υποδοχή του πλαισίου.
- Η γωνία γρήγορης αποδέσμευσης επιτρέπει την προσωρινή αποσύνδεση της μάσκας από τη σωλήνωση χωρίς το παιδί να πρέπει να αφαιρέσει τη μάσκα. Η γωνία μπορεί να κουμπώσει γρήγορα στη θέση της με ένα χαρακτηριστικό κλικ όταν το παιδί επιστρέψει στο κρεβάτι.
- Χρησιμοποιώντας την προαιρετική δυνατότητα διαχείρισης του σωλήνα, μπορείτε να μετακινήσετε τον σωλήνα μακριά από το μπροστινό μέρος του σώματος και να τον αναδρομολογήσετε πάνω από το κεφάλι του παιδιού. Η δυνατότητα γρήγορης απελευθέρωσης δεν μπορεί να χρησιμοποιηθεί όταν ο σωλήνας δρομολογείται πάνω από την κορυφή του κεφαλιού με τη χρήση του βρόχου διαχείρισης σωλήνωσης πάνω στη θήκη του σωλήνα.
- Μπορείτε να αφαιρέσετε τη μάσκα από το κεφάλι του παιδιού με ολίσθηση προς τα επάνω, αφαιρώντας πρώτα το πλαίσιο ή τον κεφαλοδέτη, ανάλογα με την προτίμηση του παιδιού. Τα παιδιά μπορεί να δέχονται τη διαδικασία πιο εύκολα εάν αφαιρέσετε πρώτα τον κεφαλοδέτη, τραβώντας τη μάσκα μακριά από το πρόσωπο, αντί να αφαιρέσετε πρώτα το πλαίσιο πάνω από πρόσωπο.

9 Πληροφορίες για τους παροχείς οικιακής φροντίδας και τους κλινικούς ιατρούς

Έλεγχος αντίστασης της συσκευής System One της Philips Respironics

Η χρήση της μάσκας σας μαζί με συσκευή System One της Philips Respironics παρέχει βέλτιστη άνεση. Ο παροχέας οικιακής φροντίδας ρυθμίζει αυτή την τιμή (X1) στη συσκευή σας.

Χρήση σε πολλούς ασθενείς

Ανατρέξτε στον Οδηγό απολύμανσης για επαγγελματίες χρήστες για την επανεπεξεργασία μεταξύ ασθενών σε κλινικό περιβάλλον. Μπορείτε να βρείτε την τελευταία έκδοση του Οδηγού απολύμανσης στη διεύθυνση www.healthcare.philips.com ή επικοινωνώντας με το Τμήμα εξυπηρέτησης πελατών στα τηλέφωνα +1-724-387-4000 ή με τη Respironics Deutschland στο τηλέφωνο +49 8152 93060.

Προδιαγραφές

Οι τεχνικές προδιαγραφές της μάσκας παρέχονται ώστε να προσδιοριστεί από το υγειονομικό προσωπικό εάν είναι συμβατή με τη θεραπευτική σας συσκευή και να ελεγχθεί ότι οι ειδοποιήσεις και οι συναγερμοί λειτουργούν σωστά.

⚠ Προειδοποίηση: Τυχόν χρήση κατά την οποία δεν πληρούνται αυτές οι προδιαγραφές ενδέχεται να οδηγήσει σε μη αποτελεσματική θεραπεία. Η καμπύλη πίεσης-ροής που φαίνεται παρακάτω αποτελεί εκτίμηση της αναμενόμενης απόδοσης. Οι ακριβείς μετρήσεις ενδέχεται να διαφέρουν.

Καμπύλη πίεσης-ροής

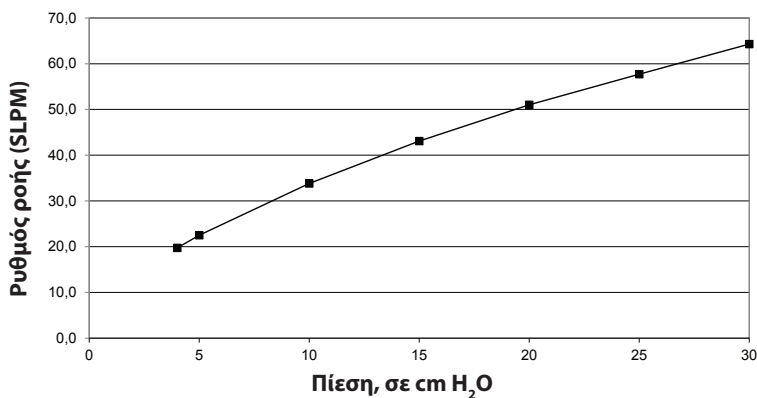

Αντίσταση

Πτώση πίεσης στα:

50 SLPM 100 SLPM

Όλα τα μεγέθη 0,7 cm H₂O 2,8 cm H₂O

Απόρριψη

Απορρίψτε το προϊόν σύμφωνα με τους τοπικούς κανονισμούς.

Νεκρός χώρος

SCS 18,9 ml

SCM 24,3 ml

SCL 35,9 ml

Συνθήκες φύλαξης

Θερμοκρασία: -20 °C έως 60 °C

Σχετική υγρασία: 15% έως 95%, χωρίς συμπύκνωση υδρατμών

Επίπεδα έντασης ήχου

Επίπεδο ισχύος ήχου σταθμισμένο βάσει συχνότητας A 29,8 dBA

Επίπεδο πίεσης ήχου σταθμισμένο βάσει συχνότητας A στο 1 m 22,1 dBA

10 Σύμβολα



Κατασκευαστής



Όρια υγρασίας



Τιμή ελέγχου αντίστασης της συσκευής System One της Philips Respironics



Όρια θερμοκρασίας



Δεν κατασκευάζεται με λάτεξ από φυσικό καουτσούκ

11 Περιορισμένη εγγύηση

Η Respironics, Inc. εγγυάται ότι τα συστήματα μασκών της (συμπεριλαμβανομένου του πλαισίου της μάσκας και του μαξιλαριού) (το «Προϊόν») θα είναι απαλλαγμένα από ελαττώματα στην κατασκευή και στα υλικά για χρονική περίοδο ενενήντα (90) ημερών από την ημερομηνία αγοράς (η «Περίοδος εγγύησης»). Αν το Προϊόν παρουσιάσει βλάβη, υπό φυσιολογικές συνθήκες χρήσης, στη διάρκεια της Περιόδου εγγύησης, το Προϊόν επιστρέφεται στη Respironics εντός της Περιόδου εγγύησης και η Respironics θα αντικαταστήσει το Προϊόν. Η παρούσα εγγύηση δεν είναι μεταβιβάσιμη και ισχύει μόνο για τον αρχικό κάτοχο του Προϊόντος. Το προαναφερθέν διορθωτικό μέτρο της αντικατάστασης θα είναι το μόνο διορθωτικό μέτρο για την παραβίαση της προαναφερθείσας εγγύησης.

Αυτή η εγγύηση δεν καλύπτει ζημιά που προκαλείται από ατύχημα, εσφαλμένη χρήση, κατάχρηση, αμέλεια, αλλοίωση, αδυναμία χρήσης ή συντήρησης του Προϊόντος υπό συνθήκες φυσιολογικής χρήσης και σε συμφωνία με τους όρους που αναφέρονται στη βιβλιογραφία του προϊόντος, καθώς και άλλα ελαττώματα που δεν σχετίζονται με υλικά ή εργασία.

Η παρούσα εγγύηση δεν ισχύει για κανένα Προϊόν που μπορεί να έχει επιδιορθωθεί ή τροποποιηθεί από κάποιον άλλον πέραν της Resprionics. Η Resprionics αποποιείται κάθε υπαιτιότητα για οικονομική απώλεια, απώλεια κερδών, έμμεσες ή παρεπόμενες, ειδικές ή έκτακτες ζημιές, οι οποίες ενδέχεται να αξιωθεί ότι απορρέουν από την πώληση ή τη χρήση του Προϊόντος. Ορισμένες δικαιοδοσίες δεν επιτρέπουν την εξαιρέση ή τον περιορισμό των έκτακτων ή παρεπόμενων ζημιών, συνεπώς ο παραπάνω περιορισμός ή εξαιρέση ενδέχεται να μην ισχύει για εσάς.

ΑΥΤΗ Η ΕΓΓΥΗΣΗ ΑΝΤΙΚΑΘΙΣΤΑ ΚΑΘΕ ΑΛΛΗ ΡΗΤΗ ΕΓΓΥΗΣΗ, ΕΠΙΠΛΕΟΝ, ΑΠΟΠΟΙΟΥΜΑΣΤΕ ΕΙΔΙΚΑ ΟΠΟΙΑΔΗΠΟΤΕ ΕΜΜΕΣΗ ΕΓΓΥΗΣΗ, ΣΥΜΠΕΡΙΛΑΜΒΑΝΟΜΕΝΗΣ ΤΥΧΟΝ ΕΓΓΥΗΣΗΣ ΕΜΠΟΡΕΥΣΙΜΟΤΗΤΑΣ Ή ΚΑΤΑΛΛΗΛΟΤΗΤΑΣ ΓΙΑ ΣΥΓΚΕΚΡΙΜΕΝΟ ΣΚΟΠΟ. ΟΡΙΣΜΕΝΕΣ ΔΙΚΑΙΟΔΟΣΙΕΣ ΔΕΝ ΕΠΙΤΡΕΠΟΥΝ ΤΙΣ ΑΠΟΠΟΙΗΣΕΙΣ ΕΥΘΥΝΩΝ Ή ΤΙΣ ΣΙΩΠΗΡΕΣ ΕΓΓΥΗΣΕΙΣ, ΣΥΝΕΠΩΣ Ο ΠΑΡΑΠΑΝΩ ΠΕΡΙΟΡΙΣΜΟΣ ΕΝΔΕΧΕΤΑΙ ΝΑ ΜΗΝ ΙΣΧΥΕΙ ΓΙΑ ΕΣΑΣ. ΑΥΤΗ Η ΕΓΓΥΗΣΗ ΣΑΣ ΠΑΡΕΧΕΙ ΣΥΓΚΕΚΡΙΜΕΝΑ ΝΟΜΙΜΑ ΔΙΚΑΙΩΜΑΤΑ ΚΑΙ ΕΝΔΕΧΕΤΑΙ ΝΑ ΔΙΑΘΕΤΕΤΕ ΚΑΙ ΑΛΛΑ ΔΙΚΑΙΩΜΑΤΑ ΣΥΜΦΩΝΑ ΜΕ ΤΗΝ ΙΣΧΥΟΥΣΑ ΝΟΜΟΘΕΣΙΑ ΣΤΗ ΔΙΚΑΙΟΔΟΣΙΑ ΣΑΣ.

Για να ασκήσετε τα δικαιώματά σας βάσει της παρούσας περιορισμένης εγγύησης, επικοινωνήστε με τον τοπικό εξουσιοδοτημένο αντιπρόσωπο της Resprionics, Inc. ή με τη Resprionics, Inc. στη διεύθυνση 1001 Murry Ridge Lane, Murrysville, Pennsylvania 15668, Η.Π.Α.

Wisp Pædiatrisk nasalmaske

Brugsanvisning –



1 Sikkerhedsoplysninger

Beregnet anvendelse

Denne maske er beregnet til at fungere som interface ved ikke-invasiv ventilation, herunder CPAP- eller bi-level-behandling, af patienter. Masken er til anvendelse på én patient i hjemmet og til anvendelse på mere end én patient på hospitaler/institutioner. Masken er beregnet til brug på patienter, som vejer mere end 10 kg (> 10 kg), som har fået ordineret CPAP, bi-level-behandling eller non-invasiv ventilation.

 **Bemærk:** Denne maske er ikke fremstillet med brug af naturlig gummilatex, DEHP eller BPA.

Kontraindikationer

Denne maske er ikke beregnet til patienter, som er afhængig af mekanisk respiration.

Advarsler

- Ved anvendelse af denne maske er det sundhedsmedarbejderens ansvar at sikre korrekt opsætning af anordningen i overensstemmelse med patientens tilstand, herunder brugen af korrekte alarmer.
- Der skal anvendes passende patientovervågning og alarmer til patienter, der ikke selv er i stand til at fjerne masken, for at sikre, at masken og slangene forbliver på plads under behandlingen.
- Brugen af nasal-masker eller ansigtsmasker påfører kræfter på hovedet og kan påvirke vækstmønstrene for ansigtsdelen af kraniet. En sundhedsmedarbejders regelmæssige tilsyn og vurdering anbefales ved brug af denne maske.
- Brug af denne maske, mens systemet ikke er tændt og i drift, kan forårsage re-inhalering af udåndingsluft. Re-inhalering af udåndingsluft i mere end nogle minutter kan under visse omstændigheder føre til kvælning.
- Stop brugen, og kontakt sundhedspersonalet, hvis et af følgende symptomer forekommer: hudrødmen, irritation, ubehag, sløret syn eller udtørring af øjnene.
- Stop brugen, og kontakt sundhedspersonalet, hvis et af følgende symptomer forekommer: usædvanligt ubehag i brystet, stakåndethed, alvorlig hovedpine, øjensmerter eller øjeninfektioner.
- Stop brugen, og kontakt sundhedspersonalet, hvis et af følgende symptomer forekommer: ømhed i tænder, gummer eller kæbe. Brug af en maske kan forværre en allerede eksisterende dental tilstand.
- Maskematerialet skal holdes væk fra øjne.

- Hovedudstyrets stropper må ikke strammes for meget. Hold øje med tegn på overstramning, f.eks. kraftig rødmen, sår eller udbulinger i huden rundt om maskens kanter. Løsn hovedudstyrets stropper for at afhjælpe symptomerne.
- Udåndingsportene må ikke blokeres eller forsegles.

2 Maskedele

Karakteristika

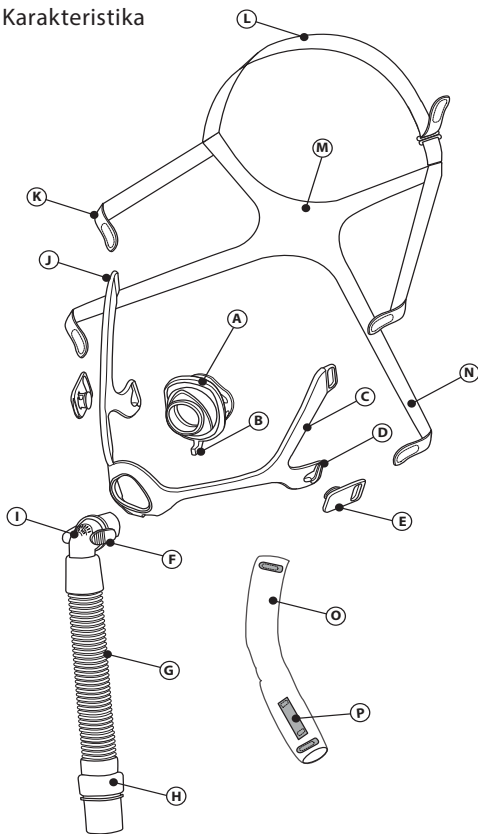

- (A) Maskepudeenhed
- (B) Vælger til lækagekorrigering
- (C) Maskeramme
- (D) Slids i rammebund
- (E) Clips til hovedudstyr
- (F) Lynudløser
- (G) Slangeenhed
- (H) Drejetap
- (I) Vinkelrør med indbygget udånding (må ikke blokeres)
- (J) Slids i rammetop
- (K) Hovedudstyrsstrop
- (L) Hovedudstyrets kronestrop
- (M) Hovedudstyrets bageste strop
- (N) Hovedudstyrets nederste strop
- (O) Slangehylster (valgfri)
- (P) Slangestyringsløkke

3 Før anvendelse

- Vask hele masken (se afsnittet **Pasning af masken**).
- Vask ansigtet. Brug ikke fugtmiddel/lotion på hænder eller ansigt.
- Inspicer masken. Udskift puden, hvis den bliver hård eller får en rift. Udskift eventuelle beskadigede eller slidte dele.

4 Pasning af masken

Rengøringsanvisninger

Daglig: Vask de dele, der ikke er af stof, i hånden.

Ugentlig: Vask de dele, der er af stof, i hånden.

1. Vask i varmt vand med et flydende opvaskemiddel.
2. Skyl grundigt.
3. Skal lufttørre fuldstændigt inden brug. Læg delene af stof fladt ned, eller hæng dem til tørre.

⚠ Forsigtig: Der må ikke anvendes blegemiddel, sprit, rengøringsmidler, der indeholder blegemiddel eller sprit, eller rengøringsmidler, der indeholder conditioner eller fugtighedscreme, til rengøring af masken.

⚠ Forsigtig: Enhver afvigelse fra disse anvisninger kan forringe produktets funktion.

Anvisninger for vask med opvaskemiddel

Ugentlig: Maskedele, der ikke er af stof, kan desuden vaskes i en opvaskemaskine.

1. Adskil.

2. Vask delene, der ikke er af stof, på øverste hylde i opvaskemaskinen og med opvaskemiddel.

3. Skal lufttørre fuldstændigt inden brug.

5 Sådan opnås den rette tilpasning

Før masken sættes på

Størrelsesmåling: Vælg den pude, der bedst passer til næsens bredde uden at blokere næseborene.

Maskestørrelsesmåleren kan bruges som en vejledning ved at holde måleren under næsen (se billedet).

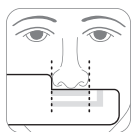

Påsætning af masken

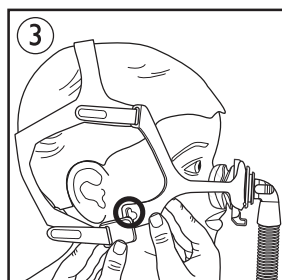
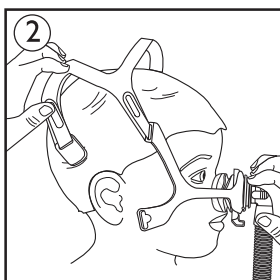
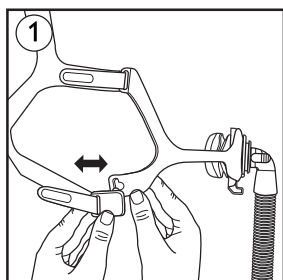

1. Clips til hovedudstyr: Frigør én eller begge ved at vride clipsen udad ①.

⊖ **Bemærk:** Brug af clips til hovedudstyr er valgfrit. Du kan trække hovedudstyrsfligene væk fra hovedudstyrets stropper og trække dem gennem slidserne i maskerammen.

2. Hovedudstyr: Træk hovedudstyret over hovedet ②.

3. Pude: Mens vælgeren til lækagekorrigering vender nedad, skal du placere puden over næsen ③. Toppen af puden skal være på næseryggen.

⊖ **Bemærk:** Wisp-voksenpuder bør ikke bruges med den pædiatriske maske.

4. Hovedudstyrets nederste stropper eller clips: Før den nederste strop gennem åbningen i maskerammen, eller tryk clipsen mod rammens slids for at sætte den på plads igen ③.

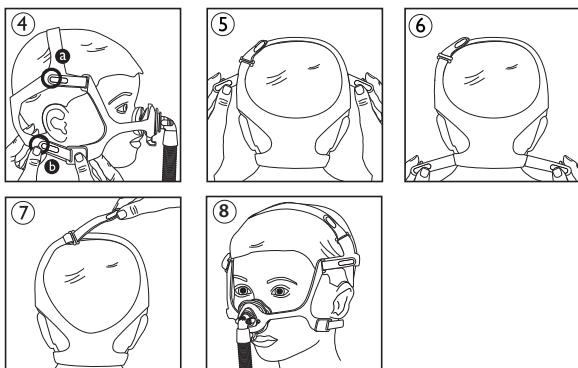

Justering af masken

- Hovedudstyr: Træk hovedudstyrets flige væk fra hovedudstyrets stropper, og tryk derefter fligene mod hovedudstyrets stropper for at sætte dem på plads igen (4).
 - Slut topstropperne til hovedudstyret for at få det til at sidde komfortabelt.
 - Slut bundstropperne til hovedudstyrets nederste del for at få det til at sidde komfortabelt.
 - Hovedudstyr: Juster de øverste stropper jævnt (5).
 - Hovedudstyr: Juster de nederste stropper jævnt (6).
 - Hovedudstyr: Juster kronestroppen, så hovedudstyret og rammen ikke berører ørene (7).
- Masken bør hvile behageligt mod ansigtet (8).

Juster hovedudstyret, hvis der er for store luftlækager. Angående mindre maskelækager under søvn henvises til afsnittet **Vælger til lækagekorrigering**.

⚠ **Bemærk:** Stram ikke hovedudstyret for meget.

Brug af slangestyring (ekstraudstyr)

Flexslangen kan placeres over hovedet (9)(10). Før enden af kronestroppen gennem løkken på røretuiet. Før derefter enden af kronestroppen gennem slidsen i hovedudstyret, og fastgør på det korrekte sted.

Brug af masken

- Tilslut flexslangen (inklusive CPAP- eller bi-level-enhed) til drejetappen.
- Tænd for behandlingsanordningen. Sørg for, at barnet ligger ned og trækker vejret normalt.

Vælger til lækagekorrigering

Vælgeren til lækagekorrigering skal pege lige ned, hver gang masken sættes på et barn.

Hvis barnet oplever mindre maskelækager under søvnen, skal du flytte vælgeren mod venstre eller højre (11). Hvis lækager ikke kan afhjælpes vha. vælgeren, skal du sætte masken på plads igen ved at trække den direkte væk fra ansigtet og sætte den forsigtigt på plads igen.

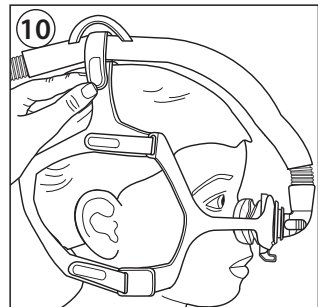
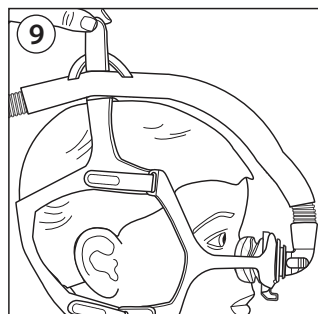

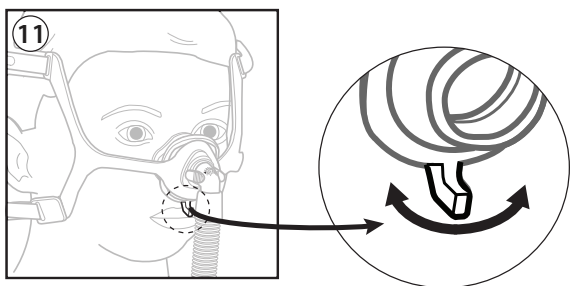

Aftagning af hele masken

1. Frigør en af de nederste clips på hovedudstyret.
2. Før masken opad over hovedet.

6 Adskillelse

Aftagning af vinkelrøret og slangen

Klem lynudløserne sammen, og træk vinkelrøret væk fra puden (12)(13).

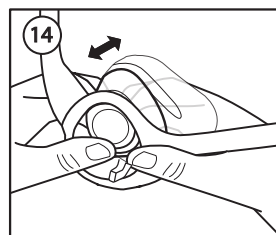
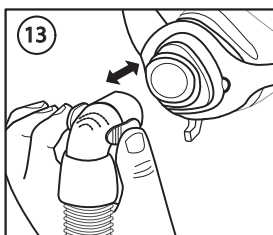
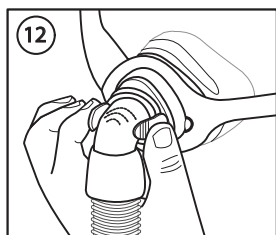

Aftagning af puden

Skub puden bagud gennem rammen (14).

Fjernelse af hovedudstyret

1. Tag hovedudstyrets nederste clips af rammen, eller løsn de nederste flige og træk.
2. Løsn hovedudstyrets øverste flige, og træk stropperne gennem rammen.

7 Samling

Fastgørelse af puden

Mens vælgeren til lækagekorrigering peger nedad, skal du trykke puden ind i rammen mod fronten og trykke på plads.

Pudens sider vil svare til justeringsudskæringerne i maskerammen (15).

Fastgørelse af vinkelrøret og slangen

Skub vinkelrøret ind i puden, indtil lynudløserne klikker på plads.

Fastgørelse af hovedudstyret

1. Hold kronestroppen opad.
2. Sørg for, at den bagstrop, der viser "Philips Respironics", vender udad og har højre side opad.
3. Før hovedudstyrets øverste strop ind i rammens øverste slidser.

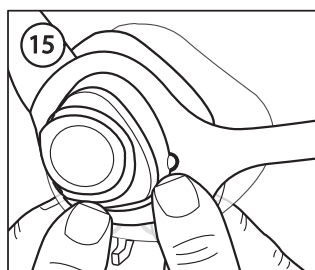

4. Slut hovedudstyrets clips til rammens nederste slidser, eller før hovedudstyrets nederste strop ind i rammens nederste slidser.

8 Komforttip til plejere

- Hvis barnet har en præference for at sove i en bestemt soveposition, skal du tage hensyn til dette ved placering af maskinen.
- Den mest almindelige fejl er at stramme hovedudstyret for meget. Hovedudstyret skal sidde løst og komfortabelt. Hvis huden buler ud omkring masken, eller hvis der fremkommer røde mærker, løsnes hovedudstyret.
- Juster om nødvendigt kronestroppen for at flytte hovedudstyret af ørene.
- Hovedudstyrsclips er valgfri. Hvis du foretrækker det, kan du indsætte hovedudstyrsstroppen direkte gennem rammeslidsen.
- Lynudløsningsvinkelrøret gør det muligt, at masken kan være midlertidigt frakoblet fra slangerne, uden at barnet skal tage masken af. Vinkelrøret kan hurtigt klikkes på igen, når barnet vender tilbage til sengen.
- Brug af den valgfri rørstyringsfunktion flytter slangen væk fra kroppens forside og fører den i stedet over barnets hoved. Lynudløsningsfunktionen kan ikke bruges, når slangen føres over hovedet ved at bruge slangestyringsløkken på røretuiet.
- Masken kan tages af barnets hoved ved at føre den opad med rammen først eller hovedudstyret først alt efter barnets præferencer. Børn kan lettere acceptere processen, hvis hovedudstyret fjernes først, og masken trækkes væk fra ansigtet i stedet for op over ansigtet med rammen først.

9 Information til sundhedsmedarbejder og klinikker

Philips Respironics System One-modstandskontrol

Når den kombineres med en Philips Respironics-System One-anordning, yder din maske optimal komfort. Sundhedsmedarbejderen indstiller denne værdi (X1) på anordningen.

Anvendelse på mere end én patient

Følg Desinfektionsvejledning til professionel brug til genklargøring mellem hver patient i et klinisk miljø. Du kan få adgang til den seneste version af desinfektionsvejledningen på www.healthcare.philips.com eller ved at kontakte kundeservice på +1-724-387-4000 eller Respironics Deutschland +49 8152 93060.

Specifikationer

Maskens tekniske specifikationer gives, så dit sundhedspersonale kan bestemme, om den er kompatibel med din behandlingsenhed, og at advarsler og alarmer fungerer korrekt.

⚠ Advarsel: Hvis masken anvendes uden for disse specifikationer, kan det medføre, at der ikke opnås effektiv behandling. Den trykstrømskurve, der vises nedenfor, er en tilnærmelse af den forventede ydelse. De nøjagtige målinger kan variere.

Trykstrømskurve

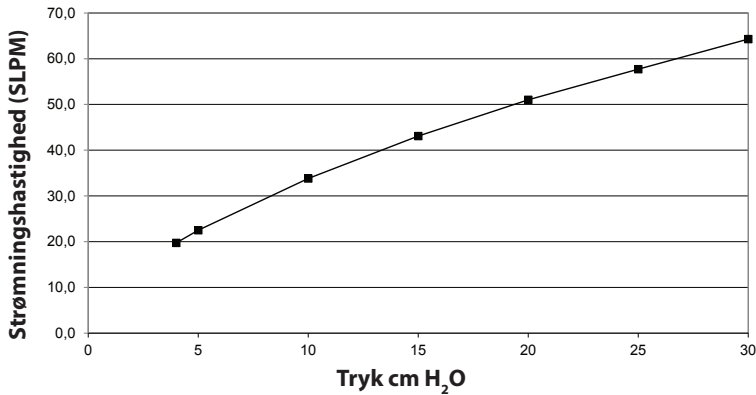

Modstand

Trykfald ved:

50 SLPM 100 SLPM

Alle størrelser 0,7 cm H₂O 2,8 cm H₂O

Dødvolumen

SCS 18,9 ml

SCM 24,3 ml

SCL 35,9 ml

Lydniveauer

A-vægtet lydeffektniveau 29,8 dBA

A-vægtet lydtrykniveau ved 1 m 22,1 dBA

10 Symboler



Producent



Fugtighedsgrænser



Philips Respironics System One-modstands kontrolværdi



Temperaturgrænser



Ikke fremstillet med naturlig gummilætex

11 Begrænset garanti

Respironics Inc. garanterer, at deres maskesystemer (herunder maskeramme og pude) ("Produktet") er fri for fabriktions- og materialefejl i en tidsperiode på halvfems (90) dage fra købsdatoen ("Garantiperioden"). Hvis Produktet svigter under normale brugsforhold i løbet af Garantiperioden, og Produktet sendes tilbage til Respironics inden for Garantiperioden, vil Respironics udskifte Produktet. Denne garanti kan ikke overføres, og den gælder kun for den oprindelige ejer af Produktet. Den ovenstående afhjælpning ved udskiftning vil være det eneste retsmiddel for brud på den ovenstående garanti.

Garantien dækker ikke beskadigelse, der er forårsaget af uheld, forkert brug, misbrug, uagtsomhed, produktændringer, brug eller vedligeholdelse af Produktet under anormale brugsforhold eller forhold, der ikke overholder vilkårene i anvisningerne til produktet, samt andre defekter, der ikke har relation til materialer eller forarbejdning.

Garantien gælder ikke for et Produkt, der kan være blevet repareret eller ændret af nogen anden end Respirationics. Respirationics fralægger sig ethvert ansvar for økonomisk tab, profittab, administrationsomkostninger eller indirekte, påfølgende, specielle eller hændelige skader, som kan hævdes at være opstået ved ethvert salg eller brug af Produktet. Visse retskredse tillader ikke eksklusion eller begrænsning af hændelige eller følgeskader, og derfor gælder denne begrænsning måske ikke for dig.

DENNE GARANTI TRÆDER I STEDET FOR ALLE ANDRE UDTRYKTE GARANTIER. HERUDOVER FRALÆGGES UDTRYKKELT ANSVARET FOR ENHVER UNDERFORSTÅET GARANTI, HERUNDER ENHVER GARANTI FOR SALGBARHED ELLER EGNETHED TIL ET SPECIFIKT FORMÅL. VISSERETSKREDESE TILLADER MULIGVIS IKKE FRASKRIVELSE AF UNDERFORSTÅEDE GARANTIER, OG DERFOR GÆLDER OVENSTÅENDE BEGRÆNSNINGER MULIGVIS IKKE FOR DIG. DENNE GARANTI GIVER DIG BESTEMTE JURIDISKE RETTIGHEDER, OG DU HAR MÅSKE OGSÅ ANDRE RETTIGHEDER I HENHOLD TIL LOVE, SOM GÆLDER I DIN SPECIFIKKE RETSKREDESE.

For at benytte dig af dine rettigheder under denne begrænsede garanti skal du kontakte din lokale autoriserede forhandler af Respirationics, Inc. eller Respirationics, Inc. på adressen 1001 Murry Ridge Lane, Murrysville, Pennsylvania 15668, USA.

Wisp-neusmasker voor kinderen

Gebruiksaanwijzing –



1 Veiligheidsinformatie

Beoogd gebruik

Dit masker is bedoeld als interface voor de toepassing van niet-invasieve beademing, waaronder CPAP- en bi-niveautherapie, op patiënten. Het masker dient uitsluitend voor gebruik door één patiënt thuis en voor gebruik door meerdere patiënten in een ziekenhuis/instelling. Het masker dient gebruikt te worden voor patiënten zwaarder dan 10 kg (> 10 kg) bij wie CPAP-, bi-niveautherapie of niet-invasieve beademing is voorgeschreven.

 **Opmerking:** dit masker is niet vervaardigd met latex van natuurlijk rubber, DEHP of BPA.

Contra-indicaties

Dit masker is niet bedoeld voor patiënten die afhankelijk zijn van mechanische beademingsapparatuur.

Waarschuwingen

- Bij gebruik van dit masker is de gezondheidszorgdeskundige verantwoordelijk voor het correct instellen van het apparaat, met inbegrip van de bijbehorende alarmeren, afgestemd op de toestand van de patiënt.
- Bij patiënten die het masker zelf niet kunnen verwijderen dient u de juiste patiëntbewaking en alarmeren te gebruiken om er zeker van te zijn dat het masker en de slang gedurende therapie op hun plaats blijven.
- Neusmaskers of maskers voor het gehele gezicht oefenen druk uit op het hoofd en kunnen invloed hebben op de schedelgroei. Regelmatige beoordeling door een gezondheidszorgdeskundige wordt aangeraden bij gebruik van dit masker.
- Het gebruik van dit masker terwijl het systeem uitgeschakeld is maar toch functioneert, kan het opnieuw inademen van uitgeademde lucht tot gevolg hebben. Wanneer uitgeademde lucht langer dan gedurende enkele minuten opnieuw wordt ingeademd, kan dit onder bepaalde omstandigheden tot verstikking leiden.
- Staak het gebruik en neem contact op met uw gezondheidsdeskundige als de volgende symptomen optreden: roodheid van de huid, irritatie, ongemak, wazig zicht of droge ogen.
- Staak het gebruik en neem contact op met uw gezondheidsdeskundige als de volgende symptomen optreden: onprettig gevoel op de borst, kortademigheid, ernstige hoofdpijn, pijn in de ogen of ooginfecties.

- Staak het gebruik en neem contact op met uw gezondheidsdeskundige als de volgende symptomen optreden: pijnlijke tanden, pijnlijk tandvlees of een pijnlijke kaak. Het gebruik van een masker kan een bestaande aandoening van de tanden verergeren.
- Houd het materiaal van het masker uit de buurt van de ogen.
- Trek de banden van de hoofdband niet te strak aan. Controleer op tekenen van te strak aantrekken, zoals overmatige roodheid, pijnlijke plekken of opbollen van de huid rondom de randen van het masker. Zet de bandjes van de hoofdband minder strak vast om de symptomen te verminderen.
- Blokkeer de uitademingspoorten niet en dicht deze niet af.

2 Onderdelen van masker

Onderdelen

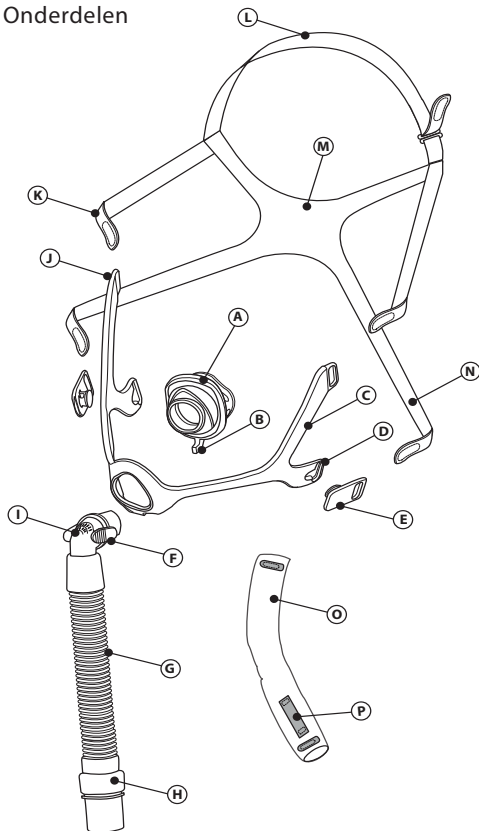

- (A) Maskerkussenonderdeel
- (B) Lekkagecorrectieknop
- (C) Maskerframe
- (D) Opening onderzijde frame
- (E) Klem hoofdband
- (F) Snelvrijgavelijpjes
- (G) Slangen
- (H) Wartel
- (I) Elleboog met ingebouwde uitademingspoort (niet blokkeren)
- (J) Opening bovenzijde frame
- (K) Bovenste band hoofdband
- (L) Kroonband hoofdband
- (M) Achterband hoofdband
- (N) Onderste band hoofdband
- (O) Draaihuls (optioneel)
- (P) Lus voor slanggeleiding

3 Vóór gebruik

- Was het hele masker met de hand (zie het gedeelte **Verzorging van masker**).
- Was het gezicht. Breng geen vochtinbrengend(e) middel/lotion op handen of gezicht aan.
- Inspecteer het masker. Vervang het kussen als dit verhard of gescheurd is. Vervang alle onderdelen die kapot of versleten zijn.

4 Verzorging van masker

Reinigingsinstructies

Dagelijks: was de niet-stoffen onderdelen met de hand.

Wekelijks: was de stoffen onderdelen met de hand.

1. Was met de hand in warm water met een vloeibaar vaatwasmiddel.

2. Spoel het grondig af.
3. Laat het vóór gebruik volledig aan de lucht drogen. Leg de stoffen onderdelen plat neer of hang ze op te drogen.

⚠ Let op: reinig het masker niet met bleekmiddel, alcohol, middelen die bleekmiddel of alcohol bevatten of oplossingen die conditioners en vochtinbrengende middelen bevatten.

⚠ Let op: wanneer van deze instructies wordt afgeweken, kan dit invloed hebben op de prestaties van het product.

Vaatwasseraanwijzingen

Wekelijks: de niet-stoffen onderdelen zijn bovendien vaatwasserbestendig.

1. Haal het masker uit elkaar.
2. Reinig de niet-stoffen onderdelen in de bovenste lade van de vaatwasser met een vloeibaar afwasmiddel.
3. Laat het vóór gebruik volledig aan de lucht drogen.

5 Perfecte pasvorm verkrijgen

Voordat u het masker aanbrengt

Grootte afstellen: selecteer het kussen dat past bij de breedte van de neus zonder dat de neusgaten worden geblokkeerd. De maatbepaler kan gebruikt worden als richtlijn door deze onder de neus te plaatsen (zie afbeelding).

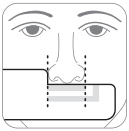

Het masker aanbrengen

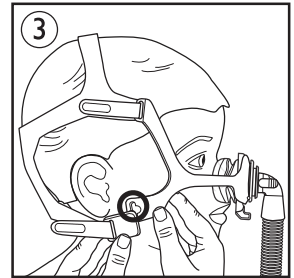
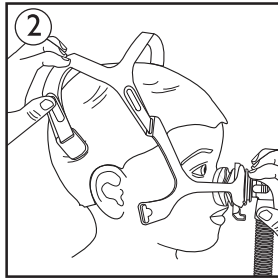
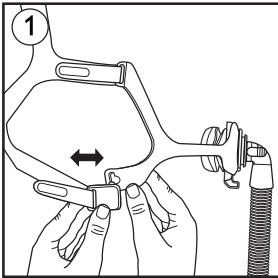

1. Klem hoofdband: maak een of beide klemmen los door deze naar buiten te draaien ①.

⊖ Opmerking: het gebruik van de hoofdbandklemmen is optioneel. U kunt de sluitingen van de hoofdband losmaken van de banden en deze door de openingen in het maskerframe halen.

2. Hoofdband: trek de hoofdband over het hoofd ②.

3. Kussen: plaats het kussen op de neus waarbij de lekkagecorrectieknoop recht naar beneden wijst ②. De bovenkant van het kussen dient op de neusbrug te leunen.

⊖ Opmerking: Wisp-kussens voor volwassenen kunnen niet in combinatie met het masker voor kinderen gebruikt worden.

4. Onderste banden of klem hoofdband: haal de onderste band door de opening in het maskerframe of druk de klem tegen de opening van het frame om deze weer vast te maken ③.

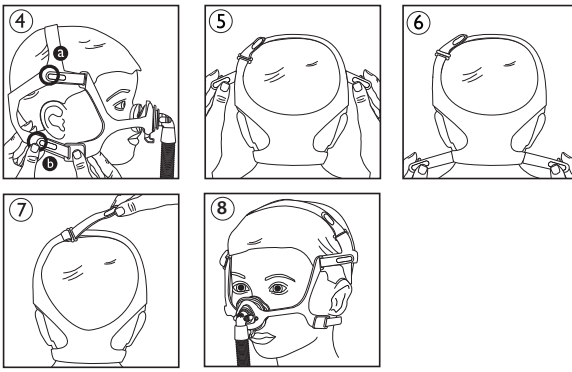

Masker afstellen

1. Hoofdband: trek de sluitingen van de hoofdband weg van de banden van de hoofdband en druk vervolgens de sluitingen tegen de banden van de hoofdband aan om deze weer vast te maken (4).

a Verbind de bovenste banden aan de hoofdband voor een comfortabele pasvorm.

b Verbind de onderste banden aan de onderkant van de hoofdband voor een comfortabele pasvorm.

2. Hoofdband: stel de bovenste banden gelijkmatig af (5).

3. Hoofdband: stel de onderste banden gelijkmatig af (6).

4. Hoofdband: stel de kroonband zodanig af dat de hoofdbanden en het maskerframe de oren niet raken (7).

Het masker moet comfortabel op het gezicht rusten (8).

Als er te veel lucht weglekt, past u de hoofdbanden aan. Voor kleine luchtlekkages tijdens de slaap, zie het gedeelte **Lekkagecorrectieknop**.

Opmerking: trek de hoofdbanden niet te strak aan.

Slanggeleiding gebruiken (optioneel)

De flexibele slangen kunnen boven het hoofd worden geplaatst (9)(10). Haal het eind van de kroonband door de lus van de draaihuls. Haal vervolgens het eind van de kroonband door de opening van de hoofdband en zet deze vast.

Masker gebruiken

1. Sluit de flexibele slang (bijgeleverd bij het CPAP- of bi-niveau-apparaat) aan op de wartel.

2. Zet het therapieapparaat aan. Zorg ervoor dat het kind ligt en normaal ademhaalt.

Lekkagecorrectieknop

De lekkagecorrectieknop dient recht naar beneden te wijzen elke keer als het masker op het kind wordt aangebracht.

Als er kleine lekkages optreden tijdens het slapen, kan de knop naar links of rechts worden geplaatst (11). Als de lekkages niet door de knop gecorrigeerd kunnen worden, dient het masker opnieuw aangebracht te worden door het recht van het gezicht af te trekken en voorzichtig terug te plaatsen.

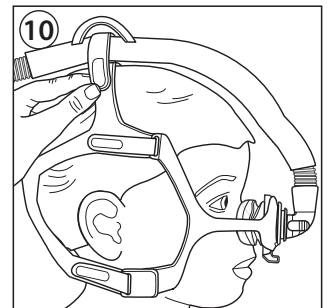
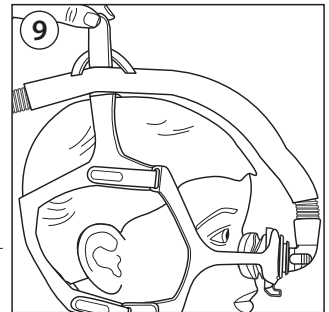

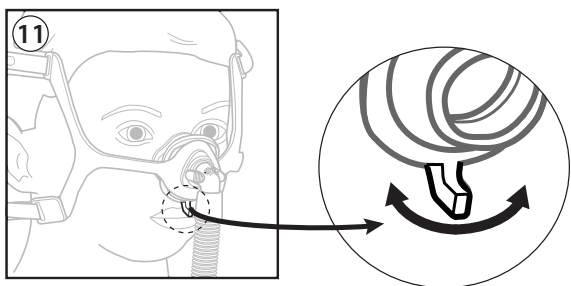

Het volledige masker verwijderen

1. Maak een van de klemmen aan de onderkant van de hoofdband los.
2. Haal het masker omhoog over uw hoofd.

6 Demontage

Elleboog en slang verwijderen

Krijp de snelvrijgavelijpjes in en trek de elleboog weg van het kussen (12)(13).

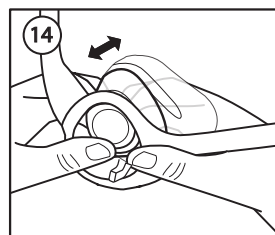
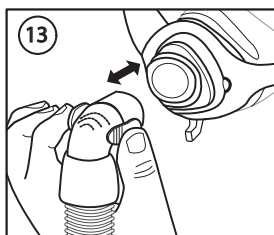
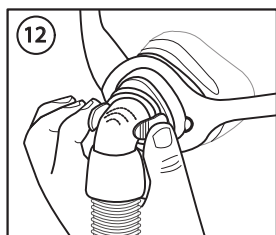

Kussen verwijderen

Druk het kussen naar achteren in het frame (14).

Hoofdband verwijderen

1. Maak de klemmen aan de onderkant van de hoofdband los van het frame of maak de lipjes aan de onderkant los en trek eraan.
2. Maak de lipjes aan de bovenkant van de hoofdband los en trek de banden door het frame.

7 Montage

Kussen bevestigen

Druk het kussen in het frame naar de voorkant en druk het op zijn plaats waarbij de lekkagecorrectieknop recht naar beneden wijst.

Beide kanten van het kussen zullen samenvallen met de uitsparingen in het maskerframe (15).

Elleboog en slang bevestigen

Druk de elleboog in het kussen totdat de snelvrijgavelijpjes op hun plaats klikken.

Hoofdband bevestigen

1. Houd de kroonband naar boven.
2. Zorg dat de achterband met de markinging "Philips Respironics" naar buiten is gericht. met de juiste kant naar boven.

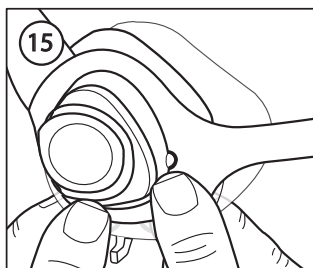

3. Haal de bovenste band van de hoofdband door de bovenste opening van het maskerframe.
4. Verbind de klemmen van de hoofdband met de onderste openingen van het frame of haal de onderste band van de hoofdband door de onderste openingen van het maskerframe.

8 Tips voor zorgverleners voor meer comfort

- Als het kind voorkeur geeft aan een bepaalde slaaphouding, houd hier dan rekening mee bij de plaatsing van de machine.
- De meest voorkomende fout is het te strak vastzetten van de hoofdband. De hoofdband moet losjes en comfortabel om het hoofd zitten. Als de huid opbult rondom het masker of als er rode vlekken op het gezicht verschijnen, moet de hoofdband minder strak worden vastgezet.
- Indien nodig: stel de kroonband af om de hoofdband van de oren af te halen.
- Hoofdbandklemmen zijn optioneel. Als u wil, kunt u de band van de hoofdband rechtstreeks door de opening van het frame halen.
- Door de snelvrijgavelijes van de elleboog kan het masker tijdelijk losgekoppeld worden van de slangen zonder dat het masker verwijderd hoeft te worden. De elleboog kan weer vlug op zijn plaats worden geklikt als het kind teruggaat naar bed.
- Door de slanggeleiding te gebruiken, wordt de slang van de voorkant van het lichaam verplaatst naar het hoofd van het kind. De snelvrijgavelijes kunnen niet gebruikt worden als de slang naar de bovenkant van het hoofd is verplaatst dankzij de lus van de slanggeleiding op de draaihuls.
- Het masker kan verwijderd worden door het eerst omhoog te trekken met het frame of de hoofdbanden, afhankelijk van het kind. Kinderen zullen het hoogstwaarschijnlijk prettiger vinden als de hoofdband eerst verwijderd wordt, waarbij het masker van het gezicht afgehaald wordt in plaats van dat het masker met het frame eerst omhoog getrokken wordt over het gezicht.

9 Informatie voor zorgverleners en artsen

Philips Respironics System One-weerstandregeling

Het gebruiken van uw masker in combinatie met een Philips Respironics System One-apparaat zorgt voor een optimaal comfort. De zorgverlener stelt deze waarde (X1) in op uw apparaat.

Gebruik bij meerdere patiënten

Raadpleeg de Desinfectiegids voor professionele gebruikers voor desinfectie van het masker na gebruik bij een patiënt in een klinische omgeving. Ga naar www.healthcare.philips.com of neem telefonisch contact op met de klantenservice op +1-724-387-4000 of Respironics Deutschland +49 8152 93060 om de meest recente versie van de Desinfectiegids te verkrijgen.

Specificaties

De technische specificaties van het masker worden hier weergegeven zodat uw gezondheidszorgdeskundige kan bepalen of het compatibel is met uw therapieapparaat en of de alarmen naar behoren functioneren.

⚠ Waarschuwing: gebruik buiten deze specificaties kan leiden tot ineffektieve therapie. De hieronder weergegeven druk-stroomcurve is een benadering van de verwachte prestatie. Exacte metingen kunnen afwijken.

Druk-stroomcurve

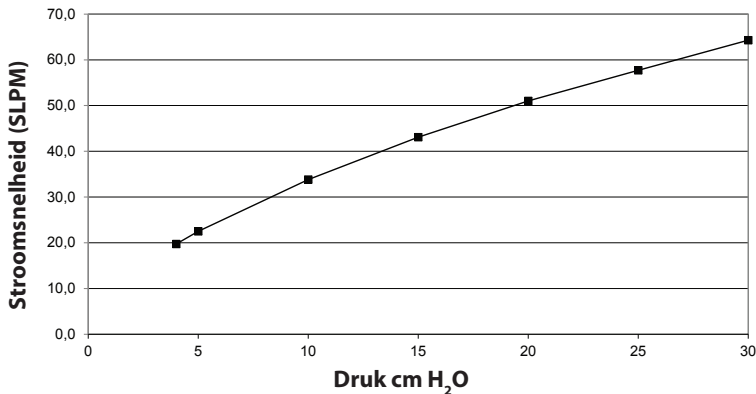

Weerstand

Daling in druk bij:

50 SLPM	100 SLPM
0,7 cm H ₂ O	2,8 cm H ₂ O

Wegwerpen

Dit masker moet worden afgevoerd overeenkomstig plaatselijk geldende voorschriften.

Dode ruimte

SCS	18,9 ml
SCM	24,3 ml
SCL	35,9 ml

Opslagomstandigheden

Temperatuur: -20 °C tot 60 °C
Relatieve vochtigheid: 15% tot 95%,
niet-condenserend

Geluidsniveaus

A-gewogen geluidsvermogeniveau	29,8 dBA
A-gewogen geluidsdruk niveau op 1 m	22,1 dBA

10 Symbolen



Fabrikant



Vochtigheidsgrenzen



Waarde Philips Respironics System
One-weerstandregeling



Temperatuurgrenzen



Niet vervaardigd met latex van
natuurlijk rubber

11 Beperkte garantie

Respironics, Inc. garandeert dat het maskersysteem (inclusief het maskerframe en kussen) (het "Product") geen materiaal- en productiefouten zal vertonen gedurende een periode van negentig (90) dagen na de datum van aankoop (de "Garantieperiode"). Als het Product tijdens de Garantieperiode onder normale omstandigheden een storing vertoont en binnen de Garantieperiode wordt geretourneerd naar Respironics, zal Respironics het Product vervangen. Deze garantie is niet overdraagbaar en heeft alleen betrekking op de oorspronkelijke eigenaar van het Product. De bovenstaande vervanging zal de enige remedie zijn die wordt geboden onder de bovenstaande garantie.

Deze garantie dekt geen schade veroorzaakt door ongeval, verkeerd gebruik, wangebruik, wijziging, nalaten om het product te gebruiken of te onderhouden in omstandigheden voor normaal gebruik en in overeenstemming met de bepalingen in de productdocumentatie, en andere defecten die geen verband houden met materiaal of vakmanschap.

Deze garantie heeft geen betrekking op een Product dat is gerepareerd of gewijzigd door een ander dan Respironics. Respironics wijst alle aansprakelijkheid af voor economisch verlies, winstderving, overhead-, indirecte of gevolgschade, bijzondere of incidentele schade die naar eigen zeggen voortkomen uit de verkoop of het gebruik van dit product. Sommige rechtsgebieden staan de uitsluiting of beperking van incidentele of gevolgschade niet toe, waardoor bovenstaande beperking of uitsluiting mogelijk niet voor u van toepassing is.

DEZE GARANTIE WORDT GEGEVEN IN DE PLAATS VAN ALLE ANDERE UITDRUKKELIJKE GARANTIES. DAARNAAST ZIJN ALLE IMPLICIETE GARANTIES, WAARONDER GARANTIE OP VERKOOPBAARHEID OF GESCHIKTHEID VOOR EEN BEPAALD DOEL, EXPLICIET UITGESLOTEN VAN DE GARANTIE. SOMMIGE RECHTSGEBIEDEN STAAN DE UITSLUITING VAN IMPLICIETE GARANTIE NIET TOE, WAARDOOR BOVENSTAANDE BEPERKING MOGELIJK NIET VOOR U VAN TOEPASSING IS. DEZE GARANTIE GEEFT U SPECIFIEKE WETTELIJKE RECHTEN EN U KUNT OOK ANDERE RECHTEN HEBBEN DIE VAN LAND TOT LAND VERSCHILLEN.

Neem, om uw rechten onder deze beperkte garantie uit te oefenen, contact op met de plaatselijke erkende Respironics, Inc.-dealer of met Respironics, Inc. op 1001 Murry Ridge Lane, Murrysville, Pennsylvania 15668, VS.

Wisp pediatrik näsmask

Bruksanvisning – **SV**



1 Säkerhetsinformation

Avsedd användning

Masken är avsedd att ge en kontaktyta för användning av icke-invasiv ventilation, inklusive CPAP- eller bilevelbehandling på patienter. Masken är avsedd att användas på en patient i hemmet och för flerpatientsbruk i sjukhus-/institutionsmiljö. Masken ska användas på patienter som väger mer än 10 kg (>10 kg) för vilka CPAP, bilevelbehandling eller icke-invasiv ventilation har ordinerats.

Obs! Denna mask tillverkas inte med naturgummilatex, DEHP eller BPA.

Kontraindikationer

Masken är inte avsedd för patienter som är beroende av livsstödjande mekanisk ventilation.

⚠ Varningar

- När denna mask används har sjukvårdspersonalen ansvaret för att säkerställa att apparaten ställs in korrekt efter patientens tillstånd, inklusive användning av lämpliga larm.
- Lämplig patientövervakning och lämpliga larm ska användas för patienter som inte själva kan ta av sig masken för att säkerställa att mask och slang sitter kvar på plats under behandling.
- Användning av näs- eller helmask tillämpar krafter på huvudet och kan påverka kraniofaciala tillväxtmönster. Regelbunden bedömning av sjukvårdspersonal rekommenderas vid användning av denna mask.
- Användning av masken när systemet inte är på och fungerar kan orsaka återinandning av utandad luft. Inandning av utandningsluft under längre tid än några minuter kan i vissa fall leda till kvävning.
- Avbryt användningen och kontakta sjukvårdspersonal om något av följande symptom uppstår: hudrodnad, irritation, obehag, oskarp syn eller uttorkning av ögonen.
- Avbryt användning och konsultera sjukvårdspersonal om du får något av följande symptom: ovanligt obehag i bröstet, andfäddhet, allvarlig huvudvärk, smärtor eller infektioner i ögonen.
- Avbryt användning och konsultera sjukvårdspersonal om du får något av följande symptom: ömhet i tänder, tandkött eller käke. Användning av mask kan förvärra befintliga dentala problem.
- Maskens material ska hållas borta från ögonen.
- Dra inte åt huvudsetets remmar för hårt. Håll uppsikt efter tecken på att masken sitter för hårt, som kraftigt rodnad och ömmande eller svullen hud runt maskens kanter. Lossa huvudsetets remmar för att lindra symptomen.
- Blockera inte och försök inte att täppa till utandningsöppningarna.

2 Maskens delar

Komponenter

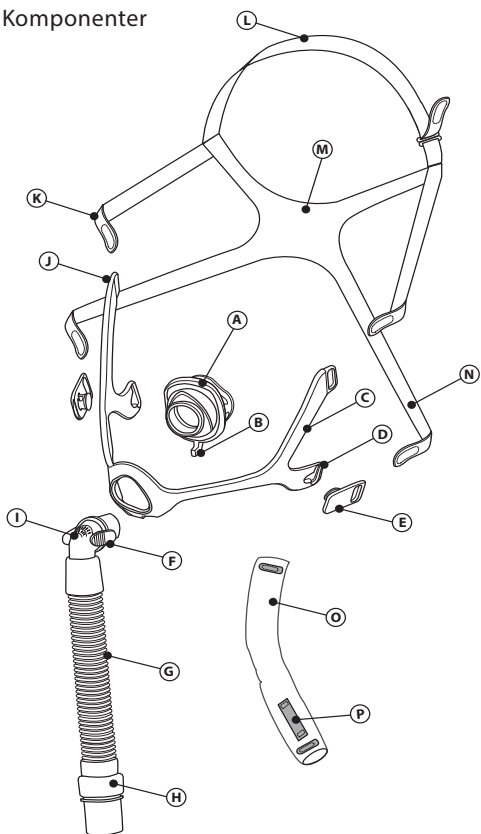

- Ⓐ Masktätningenshet
- Ⓑ Läckagekorrigeringsspak
- Ⓒ Maskram
- Ⓓ Ramens undre springa
- Ⓔ Klämma på huvudset
- Ⓕ Spärrflikar
- Ⓖ Slanganordning
- Ⓗ Svivel
- Ⓘ Knärör med inbyggd utandning (får inte blockeras)
- Ⓙ Ramens övre springa
- Ⓚ Huvudsetets övre rem
- Ⓛ Huvudsetets hjässrem
- Ⓜ Huvudsetets bakre rem
- Ⓝ Huvudsetets undre rem
- Ⓞ Slangomslag (tillval)
- Ⓟ Slanghanteringsögla

3 Före användning

- Handtvätta hela masken (se avsnittet **Skötsel av mask**).
- Tvätta ansiktet. Använd inte fuktkräm/lotion på händerna eller i ansiktet.
- Undersök masken. Byt ut tätningen om den hårdnat eller blivit slitna. Byt ut alla defekta eller slitna delar.

4 Skötsel av mask

Anvisningar för rengöring

Dagligen: Handtvätta de delar som inte är av tyg.

Varje vecka: Handtvätta tygdelarna.

1. Tvätta i varmt vatten med flytande diskmedel.
2. Skölj grundligt.
3. Låt lufttorka helt före användning. Lägg tygdelarna plant eller hängtorka.

⚠ Försiktighet: Rengör inte masken med blekmedel, alkohol, lösningar som innehåller blekmedel eller alkohol, eller lösningar som innehåller mjukmedel eller fuktmedel.

⚠ Försiktighet: Alla avvikelser från dessa anvisningar kan påverka produktens prestanda.

Anvisningar för rengöring i diskmaskin

Varje vecka: Dessutom kan även de maskdelar som inte är tillverkade av tyg rengöras i diskmaskinen.

1. Demontera.
2. Tvätta delarna som inte är tillverkade av tyg på diskmaskinens övre hylla med flytande diskmedel.
3. Låt lufttorka helt före användning.

5 Uppnå rätt passning

Innan masken sätts på

Välja storlek: Välj en tätning som passar bredden på näsan utan att blockera näsborrarna. Maskens storleksmätare kan användas som en hjälp genom att hålla mätaren under näsan (se illustration).

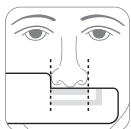

Sätta på masken

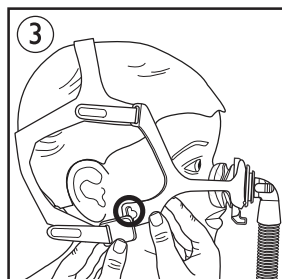
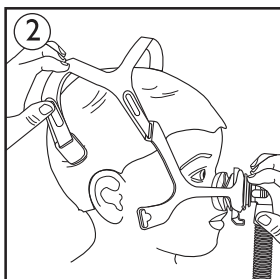
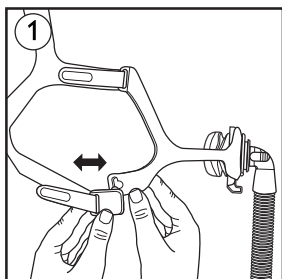

1. Klämma på huvudet: Ta loss den ena eller båda genom att vrida klämman utåt **1**.

Obs! Användning av klämmor till huvudetet är ett alternativ. Du kan dra bort huvudetets flikar från huvudetets remmar och dra dem genom springorna i maskramen.

2. Huvudet: Dra på huvudetet över huvudet **2**.

3. Tätning: Placera tätningen över näsan **2** med läckagekorrigeringsspaken riktad nedåt. Övre delen av tätningen ska sitta på näsryggen.

Obs! Wisp tätningar för vuxna ska inte användas med den pediatrika masken.

4. Huvudetets undre remmar eller klämma: Trä den undre remmen genom springan i maskramen eller tryck klämman mot ramens springa för att fästa den igen **3**.

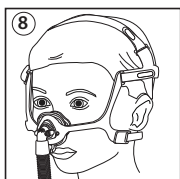
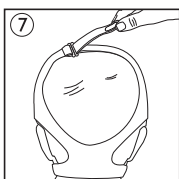
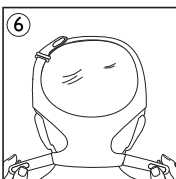
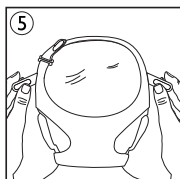
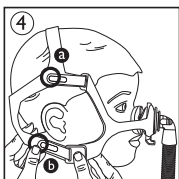

Justera masken

1. Huvudset: Dra bort huvudsetets flikar från huvudsetets remmar och tryck sedan flikarna mot huvudsetets remmar för att fästa igen (4).

a Anslut de övre remmarna till huvudsetet för att uppnå en bekväm passning.

b Anslut den undre remmen till den undre delen av huvudsetet för att uppnå en bekväm passning.

2. Huvudset: Dra åt de övre remmarna lika mycket (5).

3. Huvudset: Dra åt de undre remmarna lika mycket (6).

4. Huvudset: Dra åt hjässremmen så att huvudsetet och ramen inte kommer i kontakt med öronen (7).

Masken bör vila bekvämt mot ansiktet (8).

Om det finns större luftläckage ska huvudsetet justeras. För små maskläckage under sömn, se avsnittet **Läckagekorrigeringspak**.

⊖ **Obs!** Dra inte åt huvudsetet för hårt.

Använda slanghantering (valfritt)

Den böjliga slangen kan placeras över huvudet (9)(10). Skjut änden av hjässremmen genom slangomslaget ögla. Dra sedan hjässremmens ände genom springan i huvudsetet och sätt fast den på plats.

Använda masken

1. Anslut den böjliga slangen (medföljer CPAP- eller bilevelapparaten) till sviveln.

2. Starta behandlingsapparaten. Kontrollera att barnet ligger ned och andas normalt.

Läckagekorrigeringspak

Läckagekorrigeringspaken ska vara riktad rakt nedåt varje gång som masken placeras på barnet.

Om barnet upplever små maskläckage vid sömn, ska spaken flyttas till vänster eller höger (11). Om läckage inte kan korrigeras med spaken, ska masken omplaceras genom att dra den från ansiktet och sedan försiktigt placera den på plats igen.

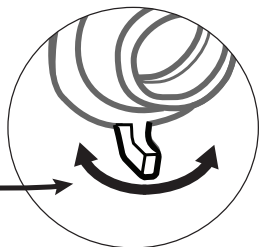
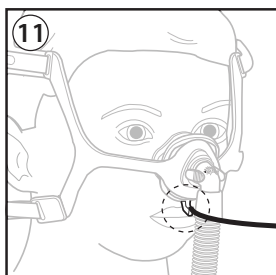
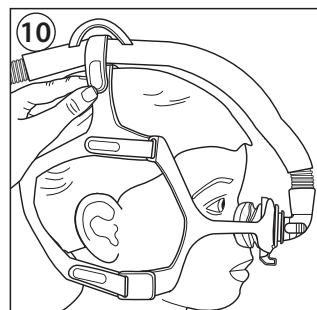
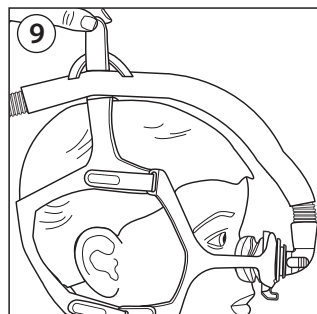

Borttagning av hela masken

1. Lossa en av huvudsetets undre klämmor.

2. Dra huvudsetet uppåt över huvudet.

6 Demontering

Ta bort knäröret och slangen

Kläm åt spärrflikarna och dra bort knäröret från tätningen (12)(13).

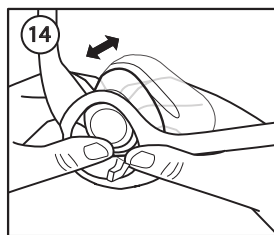
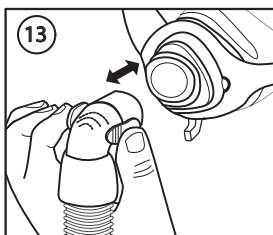
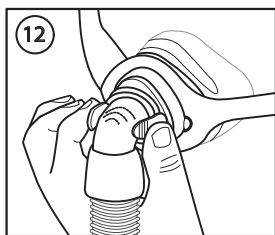

Ta bort tätningen

Tryck tätningen bakåt genom ramen (14).

Ta bort huvudsetet

1. Lossa huvudsetets nedre klämmor från ramen eller lossa de nedre flikarna och dra.
2. Lossa huvudsetets övre flikar och dra remmarna genom ramen.

7 Montering

Fästa tätningen

Tryck in tätningen i ramen mot fronten och tryck den på plats med läckagekorrigeringspaken riktad nedåt.

Sidorna på tätningen matchar justeringsskåror på maskramen (15).

Fästa slang och knärör

Tryck in knäröret i tätningen tills spärrflikarna klickar på plats.

Fästa huvudsetet

1. Håll hjässremmen uppåt.
2. Se till att den bakre remmen med "Philips Respironics" är riktad utåt och har rätt sida uppåt.
3. Skjut in huvudsetets hjässrem i ramens övre springor.
4. Fäst klämmor till huvudsetet i ramens undre springor eller skjut huvudsetets undre rem in i ramens undre springor.

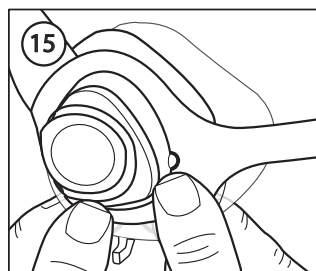

8 Komforttips för vårdgivare

- Om barnet har en förkärlek för en viss sovställning, kan detta beaktas vid val av plats för apparaten.
- Det vanligaste misstaget är att remmarna på huvudsetet dras åt för hårt. Huvudsetet ska sitta löst och bekvämt. Om huden buktar ut runt masken eller om röda märken syns i ansiktet ska huvudsetet lossas.
- Justera hjässremmen för att flytta bort huvudsetet från öronen om det behövs.
- Klämmor till huvudsetet är ett alternativ. Om så önskas kan huvudsetets rem träs direkt genom springan på ramen.
- Knärörets spärrflikar medger att masken tillfälligt kan tas bort från slangen utan att masken behöver tas bort från barnet. Knäröret kan snabbt klickas tillbaka på plats när barnet återförs till sängen.

- Användning av alternativet slanghantering flyttar bort slangen från kroppens framsida och drar om den över barnets huvud. Snabblossningsfunktionen kan inte användas när slangen är dragen över huvudet med användning av slanghanteringsöglan på slangomslaget.
- Masken kan tas bort från barnets huvud genom att skjuta den uppåt med ramen först eller huvudsetet först, beroende på vad som barnet föredrar. Barn kan acceptera förfarandet lättare om huvudsetet tas bort först, och masken dras bort från ansiktet, istället för att dras upp över ansiktet med ramen först.

9 Information till utlämningsställe och kliniker

Philips Respironics System One motståndskontroll

När masken kombineras med en Philips Respironics System One-apparat ger den optimal komfort. Utlämningsstället ställer in värdet (X1) på din apparat.

Flerpatientsbruk

Se Desinficeringsguiden för professionella användare för preparering för återanvändning mellan patienter vid klinisk användning. Senaste versionen av Desinficeringsguiden kan hämtas via www.healthcare.philips.com eller beställas genom att kontakta kundservice på +1-724-387-4000 eller Respironics Deutschland +49 8152 93060.

Specifikationer

De tekniska specifikationerna för masken tillhandahålls för att läkaren ska kunna avgöra om den är kompatibel med behandlingsapparaten och att varningar och larm fungerar korrekt.

⚠ Varning: Användning utanför dessa specifikationer kan resultera i ineffektiv behandling. Tryckkurvan som visas nedan är en approximation av förväntad prestanda. Exakta mätningar kan variera.

Tryckflödeskurva

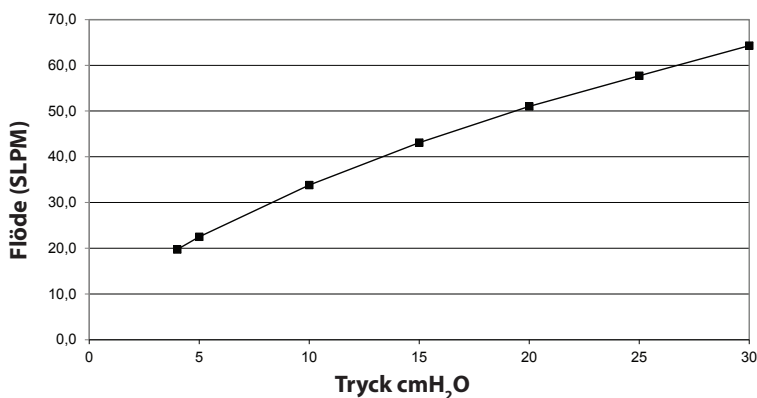

Motstånd

Tryckfall vid:

50 SLPM 100 SLPM

Alla storlekar 0,7 cmH₂O 2,8 cmH₂O

Kassering

Kasseras enligt lokala lagar och föreskrifter.

Dödotrymme

SCS 18,9 ml

SCM 24,3 ml

SCL 35,9 ml

Förvaringsförhållanden

Temperatur: -20 till 60 °C

Relativ luftfuktighet: 15 till 95 %, icke kondenserande

Ljudnivåer

A-vägd ljudeffektsnivå 29,8 dBA

A-vägd ljudtrycksnivå vid 1 m 22,1 dBA

10 Symboler



Tillverkare



Luftfuktighetsgränser



Motståndskontrollvärde för
Philips Respironics System One



Temperaturgränser



Tillverkas inte med naturgummilätex

11 Begränsad garanti

Respironics, Inc. garanterar att dess masksystem (inklusive maskram och tätning) ("Produkten") inte har några materialfel och att utförandet är felfritt och under en period av nittio (90) dagar från inköpsdatumet ("Garantiperioden"). Om Produkten inte fungerar under normala förhållanden under Garantiperioden och Produkten återsänds till Respironics inom Garantiperioden kommer Respironics att ersätta Produkten. Denna garanti kan inte överföras och gäller endast Produktens ursprungliga ägare. Utbyte av Produkten är den enda tillgängliga garantiåtgärden.

Denna garanti täcker inte skador som orsakats av olyckor, felaktig användning, missbruk, försumlighet, modifieringar, underlåtenhet att använda eller underhålla Produkten på normalt sätt och i enlighet med instruktionerna i bruksanvisningen samt andra defekter som inte är relaterade till material eller utförande.

Denna garanti gäller inte någon Produkt som kan ha reparerats eller modifierats av någon annan än Respironics. Respironics avsäger sig allt ansvar för ekonomisk förlust, vinstförlust, extra utgifter eller indirekta följdskador som kan påstås uppstå från försäljning eller användning av Produkten. Vissa jurisdiktioner tillåter inte uteslutande eller begränsning av oförutsedda skador eller följdskador, så ovanstående begränsning kanske inte gäller dig.

DENNA GARANTI GÄLLER I STÄLLET FÖR ALLA ANDRA UTTRYCKLIGA GARANTIER. DESSUTOM BEGRÄNSAS SPECIFIKT ALLA UNDERFÖRSTÅDDA GARANTIER – INKLUSIVE GARANTIER OM SÄLJBARHET ELLER LÄMPLIGHET FÖR ETT VISST ÄNDAMÅL. EFTERSOM INTE ALLA JURISDIKTIONER TILLÅTER FRISKRIVNING FRÅN UNDERFÖRSTÅDDA GARANTIER ÄR DET MÖJLIGT ATT OVANSTÄENDE BEGRÄNSNING INTE GÄLLER DIG. DENNA GARANTI GER DIG VISS LAGLIG RÄTT OCH DU KAN ÄVEN HA ANDRA RÄTTIGHETER ENLIGT LAGAR SOM GÄLLER I DIN SPECIFIKA JURISDIKTION.

För att utnyttja denna begränsade garanti kontaktar du din lokala auktoriserade återförsäljare för Respironics, Inc. eller Respironics, Inc. på 1001 Murry Ridge Lane, Murrysville, Pennsylvania 15668, USA.

Pediatriinen Wisp-nenämäski

Käyttöohjeet –



1 Turvallisuustiedot

Käyttötarkoitus

Tämä maski on tarkoitettu käytettäväksi potilasliitännänä noninvasiivisessa ventilaatiossa, kuten CPAP- tai kaksitasohoidossa. Maski on tarkoitettu yhden potilaan käyttöön kotona tai usean potilaan käyttöön sairaala-/laitosympäristössä. Maskia saa käyttää yli 10 kg:n (> 10 kg) painoisilla potilailla, joille on määrätty jatkuvaa CPAP-hoitoa, kaksitasohoitoa tai noninvasiivista ventilaatiota.

 **Huomautus:** Maskin valmistuksessa ei ole käytetty luonnonkumilätekä, DEHP:tä tai BPA:ta.

Vasta-aiheet

Tätä maskia ei ole tarkoitettu potilaille, jotka tarvitsevat elintoimintoja ylläpitävää mekaanista ventilaatiota.

⚠ Varoitukset

- Tätä maskia käytettäessä on hoitajan vastuulla varmistaa, että laite, mukaan lukien asiankuuluvat hälytykset, otetaan käyttöön oikein ja potilaan tilan mukaan.
- Jos potilas ei pysty irrottamaan maskia itse, potilasta tarkkailemalla ja hälytysten avulla on varmistettava, että maski ja letku pysyvät paikoillaan hoidon aikana.
- Nenä- ja kokoskasvosmaskeja käytettäessä päähän kohdistuu voimia, jotka voivat vaikuttaa kallon ja kasvojen kasvuun. Hoitajan suorittama säännöllinen tarkkailu on suositeltavaa tätä maskia käytettäessä.
- Jos tätä maskia käytetään järjestelmän ollessa kytkettynä pois päältä, seurauksena voi olla uloshengitetyn ilman uudelleen hengittäminen. Uloshengitetyn ilman uudelleen hengittäminen useiden minuuttien ajan voi joissain tapauksissa johtaa tukehtumiseen.
- Lopeta käyttö ja ota yhteys hoitajaan, jos sinulla ilmenee jokin seuraavista oireista: ihon punoitus, ärsytys, epämukavuuden tunne, näön hämärtyminen tai silmien kuivuminen.
- Lopeta käyttö ja ota yhteys hoitajaan, jos sinulla ilmenee jokin seuraavista oireista: poikkeava epämukavuuden tunne rintakehässä, hengästyneisyys, voimakas päänsärky, kipu silmissä tai silmätulehdukset.
- Lopeta käyttö ja ota yhteys hoitajaan, jos sinulla ilmenee jokin seuraavista oireista: kipu hampaissa, ikenissä tai leuoissa. Maskin käyttö saattaa pahentaa olemassa olevia hammasongelmia.
- Älä anna maskin joutua kosketuksiin silmien kanssa.
- Älä kiristä päähineen remmejä liikaa. Tarkkaile mahdollisia liiallisen kiristämisen merkkejä (punoitus, hankaumat ja maskin reunoille muodostuvat ihopoimut). Lievitä oireita löysäämällä päähineen remmejä.
- Älä peitä äläkä tuki uloshengitysportteja.

2 Maskin osat

Osat

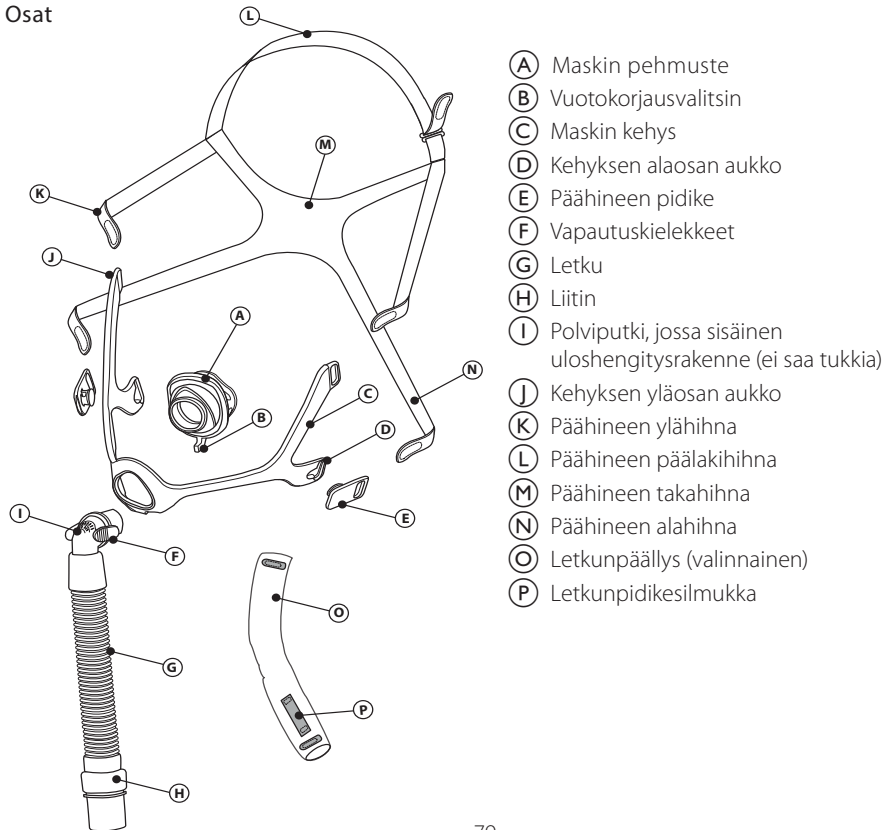

3 Ennen käyttöä

- Pese koko maski käsin (katso kohta **Maskin kunnossapito**).
- Pese kasvat. Älä levitä käsiin tai kasvoille kosteus-/ihovoidetta.
- Tarkista maski. Vaihda pehmuste, jos se on kovettunut tai revennyt. Vaihda mahdolliset rikkoutuneet tai kuluneet osat.

4 Maskin kunnossapito

Puhdistusohjeet

Päivittäin: Pese muut kuin kangasosat käsin.

Viikoittain: Pese kangasosat käsin.

1. Pese lämpimällä vedellä ja nestemäisellä astianpesuaineella.
2. Huuhtelee huolellisesti.
3. Anna kuivua täysin ennen käyttöä. Aseta kankaiset osat kuivumaan tasaiselle pinnalle tai ripusta ne pyykkinarulle.

⚠ Huomiota vaativa seikka: Älä käytä maskin puhdistukseen valkaisuainetta, alkoholia, valkaisuainetta tai alkoholia sisältäviä liuoksia tai hoitoaineita tai kosteuttavia aineita sisältäviä liuoksia.

⚠ Huomiota vaativa seikka: Näistä ohjeista poikkeaminen saattaa vaikuttaa tuotteen suorituskykyyn.

Pesu astianpesukoneessa

Viikoittain: Lisäksi muut kuin kankaiset osat voidaan pestä myös astianpesukoneessa.

1. Pura.
2. Pese muut kuin kankaiset osat astianpesukoneen ylätasolla nestemäisellä astianpesuaineella.
3. Anna kuivua täysin ennen käyttöä.

5 Istuvuuden varmistaminen

Ennen maskin pukemista

Oikea koko: Valitse pehmuste, joka on nenän levyinen eikä tuke sieraimia. Apuna voidaan käyttää maskin mittausvälinettä, joka asetetaan nenän alle (katso kuva).

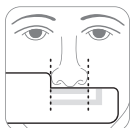

Maskin pukeminen

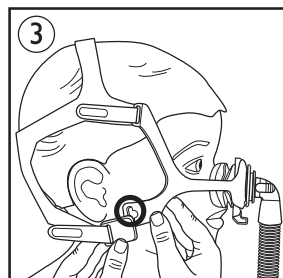
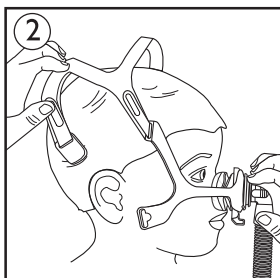
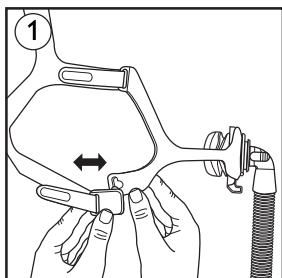

1. Päähineen pidike: Irrota toinen tai molemmat kiertämällä pidikettä ulospäin ①.

⊖ Huomautus: Päähineen pidikkeiden käyttäminen on valinnaista. Voit irrottaa päähineen tarranauhat päähineen hihnoista ja vetää ne maskin kehyksessä olevien aukkojen läpi.

2. Päähine: Vedä päähine päälle yli ②.

3. Pehmeuste: Varmista, että vuotokorjausvalitsin osoittaa alaspäin, ja aseta pehmeuste nenän päälle (2). Pehmeusteen yläosan on asetettava nenänvarren päälle.

☹ **Huomautus:** Pediatriksen maskin kanssa ei saa käyttää aikuisten Wisp-pehmeusteita.

4. Päänahineen alahihnat tai pidike: Pujota alahihna maskin kehkyksessä olevasta aukosta tai paina pidike kehkyksen aukkoa vasten, kunnes se kiinnittyy (3).

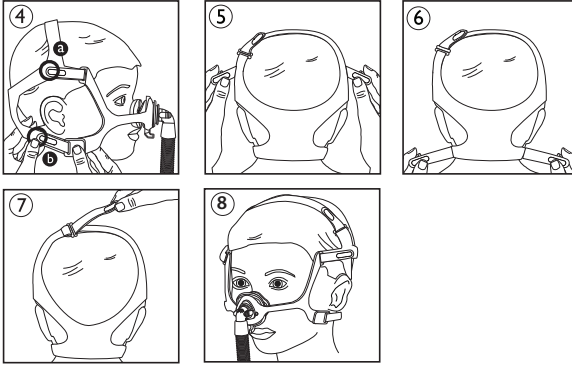

Maskin säätäminen

1. Päänahine: Irrota päänahineen tarranauhat päänahineen hihnoista ja kiinnitä tarranauhat uudelleen painamalla niitä hihnoja vasten (4).

a Kiinnitä ylähihnat päänahineeseen niin, että maski asettuu mukavasti.

b Kiinnitä alahihnat päänahineen alaosaan niin, että maski asettuu mukavasti.

2. Päänahine: Säädä ylähihnat tasaisesti (5).

3. Päänahine: Säädä alahihnat tasaisesti (6).

4. Päänahine: Säädä päälakihihna niin, että päänahine ja kehys eivät kosketa korvia (7).

Maskin on istuttava mukavasti kasvoja vasten (8).

Jos huomaat liiallisiä ilmavuotoja, säädä päänahinettä. Jos nukkuessa esiintyy pieniä ilmavuotoja, katso kohta **Vuotokorjausvalitsin**.

☹ **Huomautus:** Älä kiristä päänahinettä liikaa.

Letkun pidikkeen käyttäminen (vaihtoehtoinen)

Taipuisa letku voidaan viedä pään yli (9,10). Liu'uta päälakihihnan pää letkunpäällyksessä olevan silmukan läpi. Vie sitten päälakihihnan pää päänahineen aukon läpi ja kiinnitä paikalleen.

Maskin käyttäminen

1. Kiinnitä joustava hengitysilmaletku (toimitetaan CPAP- tai kaksitasolaitteen mukana) liittimeen.

2. Kytke hoitolaitteeseen virta. Varmista, että lapsi on makuuasennossa ja hengittää normaalisti.

Vuotokorjausvalitsin

Vuotokorjausvalitsimen on osoitettava suoraan alaspäin aina, kun maski asetetaan lapsen kasvoille.

Jos lapsen nukkuessa ilmenee pieniä vuotoja, siirrä valitsinta vasemmalle tai oikealle (11). Jos vuotojen korjaaminen ei onnistu valitsimen avulla, korjaa maskin asentoa vetämällä sen suoraan pois kasvoilta ja aseta se varovasti takaisin paikalleen.

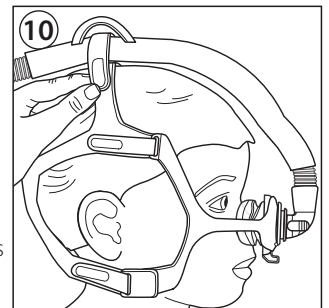
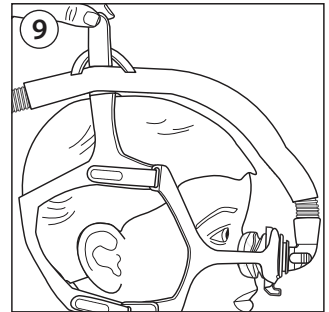

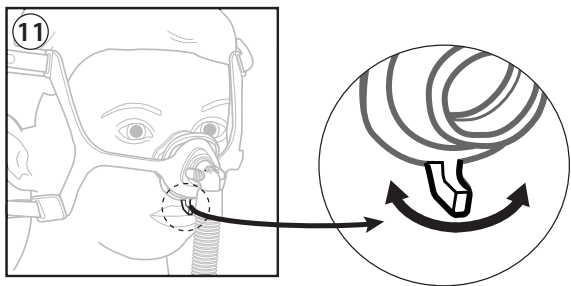

Koko maskin riisuminen

1. Irrota päähineen alapidike.
2. Vedä maski ylöspäin pään yli.

6 Purkaminen

Polviputken ja letkun irrottaminen

Purista vapautuskielekkeitä ja vedä polviputki irti pehmusteesta (12)(13).

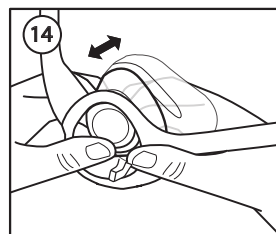
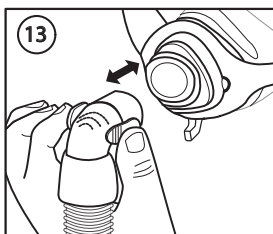
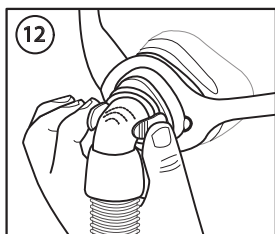

Pehmusteen irrottaminen

Paina pehmustetta taaksepäin kehyksen läpi (14).

Päähineen irrottaminen

1. Irrota päähineen alakiinnikkeet kehyksestä tai avaa alaosan tarranauhat ja vedä.
2. Avaa päähineen yläosan tarranauhat ja vedä hihnat kehyksen läpi.

7 Kokoaminen

Pehmusteen kiinnittäminen

Varmista, että vuotokorjausvalitsin osoittaa alaspäin, työnnä pehmuste kehykseen takaapäin ja paina se paikalleen.

Pehmusteen sivut sopivat maskin kehyksessä oleviin kohdistusloviin (15).

Polviputken ja letkun kiinnittäminen

Työnnä polviputkea pehmusteeseen, kunnes vapautuskielekkeet napsahtavat paikalleen.

Päähineen kiinnittäminen

1. Pidä päälakihihnaa ylöspäin.
2. Varmista, että takahihna, jossa on teksti "Philips Respironics", on ulospäin ja oikea puoli ylöspäin.
3. Liu'uta päähineen ylähihna kehyksen yläosan aukkoihin.
4. Kiinnitä päähineen pidikkeet kehyksen alaosan aukkoihin tai liu'uta päähineen alahihna kehyksen alaosan aukkoihin.

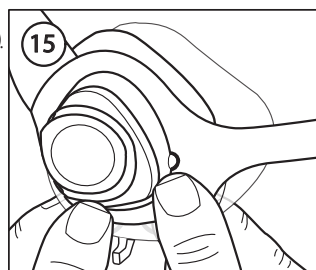

8 Käyttömukavuutta parantavia vihjeitä hoitohenkilöstölle

- Jos lapsi nukkuu mieluummin tiettyssä asennossa, ota tämä huomioon valittaessa koneen sijoituspaikkaa.
- Yleisin virhe liittyy päähineen liialliseen kiristämiseen. Päähineen tulee istua väljästi ja mukavasti. Jos ihoon muodostuu poimuja maskin ympärille tai ihoon jää punaisia jälkiä, löysää päähinetä.
- Säädä päälakihihnaa tarvittaessa niin, että päähine ei asetu korvien päälle.
- Päähineen pidikkeiden käyttäminen on valinnaista. Halutessasi voit pujottaa päähineen hihnan suoraan kehyesn aukkoon.
- Polviputken pikavapautusputken avulla maski voidaan irrottaa tilapäisesti letkusta niin, että lapsen ei tarvitse riisua maskia. Polviputki voidaan napsauttaa nopeasti takaisin paikalleen, kun lapsi palaa vuoteeseen.
- Valinnainen letkunpidike pitää letkun poissa lapsen kehon edestä ja ohjaa sen lapsen pään yli. Pikavapautustoimintoa ei voida käyttää, jos letku on ohjattu pään yli letkunpäällyksessä olevalla letkunpidikesilmukalla.
- Maski voidaan riisua lapsen päästä liu'uttamalla sitä ylöspäin kehys tai päähine edellä sen mukaan, mikä on lapselle miellyttävämpää. Lapset voivat suostua helpommin toimenpiteeseen, jos päähine riisutaan ensin ja maski vedetään irti kasvoista, sen sijaan, että se riisuttaisiin kasvojen yli kehys edellä.

9 Tiedot hoitohenkilöstölle ja lääkärille

Philips Respironics System One -ilmatievastuksen säätäminen

Philips Respironics System One -laitteen kanssa käytettynä maski mahdollistaa parhaan mahdollisen käyttömukavuuden. Hoitohenkilöstö asettaa tämän arvon (X1) laitteeseen.

Tarkoitettu käytettäväksi useilla potilailla

Katso ammattikäyttöön tarkoitettu desinfiointi-oppaasta ohjeet potilaiden välillä suoritettavaan uudelleenkasittelyyn sairaalaympäristössä. Desinfiointi-oppaan uusin versio on saatavana osoitteesta www.healthcare.philips.com tai soittamalla asiakaspalvelun numeroon +1 724 387 4000 (Yhdysvallat) tai Respironics Deutschlandin numeroon +49 8152 9306 0 (Saksa).

Tekniset tiedot

Maskin tekniset tiedot toimitetaan hoitajallesi, jotta voidaan määrittää tuotteen yhteensopivuus käytettävän hoitolaitteen kanssa sekä hälytysten asianmukainen toiminta.

⚠ Varoitus: Jos maskia käytetään näiden teknisten tietojen vastaisesti, tehokasta hoitoa ei välttämättä saavuteta. Alla oleva paine-/virtauskäyrä on odotetun tehon likiarvo. Tarkat mittaustulokset voivat vaihdella.

Paine-/virtauskäyrä

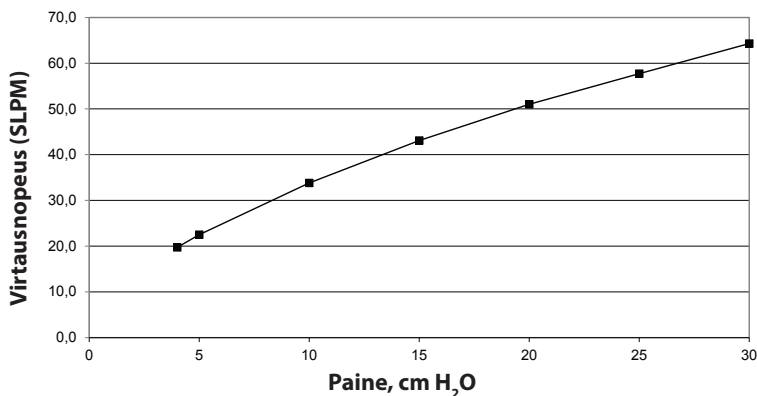

Vastus

Paineen alenema tasolla:

50 SLPM 100 SLPM

Kaikki koot 0,7 cm H₂O 2,8 cm H₂O

Tilavuus

SCS 18,9 ml

SCM 24,3 ml

SCL 35,9 ml

Äänitasot

A-painotettu äänitehotaso 29,8 dBA

A-painotettu äänenpainetaso

1 metrin etäisyydellä 22,1 dBA

Hävittäminen

Hävitä paikallisten määräysten mukaisesti.

Säilytysolosuhteet

Lämpötila: -20–60 °C

Suhteellinen kosteus: 15–95 %, ei kondensoitua

10 Symbolit



Valmistaja



Kosteusrajat



Philips Respironics System One
-ilmatievaston säätöarvo



Lämpötilarajat



Valmistuksessa ei ole käytetty
luonnonkumilateksia

11 Rajoitettu takuu

Respironics, Inc. takaa, että sen maskijärjestelmät (mukaan lukien maskin kehys ja pehmuste) ("Tuote") ovat virheettömiä materiaalien ja valmistuksen osalta yhdeksänkymmenen (90) päivän ajan ostopäivästä lukien ("Takuuaika"). Jos Tuotteesta ilmenee Takuuaikana vika normaaleissa käyttöolosuhteissa ja Tuote palautetaan Respironicsille Takuuajan kuluessa, Respironics vaihtaa Tuotteen uuteen. Tämä takuu ei ole siirrettävissä, ja se koskee vain Tuotteen alkuperäistä omistajaa. Edellä mainittu vaihto on ainoa korjaustoimi edellä mainitun takuun rikkomuksissa.

Tämä takuu ei kata vaurioita, jotka johtuvat onnettomuudesta, virheellisestä tai väärästä käytöstä, laiminlyönnistä, tuotteen muuttamisesta, tuotteen altistamisesta normaalista poikkeaville olosuhteille, tuotteen käyttämisestä tai huoltamisesta ohjeiden vastaisesti tai muista kuin materiaaleihin ja valmistukseen liittyvistä vioista.

Tämä takuu ei koske Tuotetta, jota on korjannut tai muuttanut muu taho kuin Respironics. Respironics, Inc. ei ole vastuussa taloudellisista menetystä, tuoton menetystä, kuluja tai välillisiä, seuraamuksellisia, erityisiä tai satunnaisia vahinkoja koskevista velvoitteista, joiden saatetaan väittää aiheutuneen Tuotteen myynnistä tai käytöstä. Joillakin alueilla ei sallita liitännäisiä tai välillisiä vahinkoja koskevia rajoituksia, joten yllä oleva rajoitus ei välttämättä päde.

TÄMÄ TAKUU KORVAA KAIKKI MUUT NIMENOMAISET TAKUUT. LISÄKSI KIELLETÄÄN KAIKKI EPÄSUORAT TAKUUT, MUKAAN LUKIEN KAIKKI MYYNTIKELPOISUUTTA TAI TIETTYYN KÄYTTÖTARKOITUKSEEN SOVELTUUVUUTTA KOSKEVAT TAKUUT. JOILLAKIN ALUEILLA EI SALLITA EPÄSUORIEN TAKUIDEN KIELTÄMISTÄ, JOTEN EDELLÄ OLEVA RAJOITUS EI VÄLTÄMÄTTÄ PÄDE. TÄMÄN TAKUUN MYÖTÄ SAAT ERITYISIÄ LAILLISIA OIKEUKSIA, JOIDEN LISÄKSI SINULLA VOI OLLA MUITA MAASI LAINSÄÄDÄNNÖN MUKAISIA OIKEUKSIA.

Tähän rajoitettuun takuuseen liittyvissä vaateissa on otettava yhteys paikalliseen Respironics, Inc.:n valtuutettuun edustajaan tai Respironics, Inc.:iin: 1001 Murry Ridge Lane, Murrysville, Pennsylvania 15668, Yhdysvallat.



1 Sikkerhetsinformasjon

Tiltenkt bruk

Denne masken skal danne et grensesnitt hos pasienter som får ikke-invasiv ventilasjon, inkludert CPAP- og BiPAP-behandling. Masken er til bruk på én pasient i hjemmet og for bruk på flere pasienter på sykehus/institusjon. Masken skal brukes på pasienter som veier 10 kg eller mer (>10 kg), og som har fått foreskrevet CPAP- eller BiPAP-behandling eller ikke-invasiv ventilasjon.

⊖ Merk: Denne masken er ikke fremstilt med naturgummilateks, DEHP eller BPA.

Kontraindikasjoner

Denne masken skal ikke brukes av pasienter som er avhengig av mekanisk ventilasjon i respirator.

⚠ Advarsler

- Når denne masken brukes, er det helsepersonellens ansvar å sørge for riktig oppsett av enheten i henhold til pasientens tilstand, inkludert bruken av alarmer.
- Egnet pasientovervåking og alarmer skal brukes for pasienter som ikke kan fjerne masken selv, for å sikre at masken og slangen holdes på plass under behandling.
- Bruken av nesemaske eller heldekkende ansiktsmaske gir press på hodet og kan påvirke vekstmønstrene til kranietets ansiktsdel. Jevnlig vurdering av helsepersonell anbefales ved bruk av denne masken.
- Bruk av denne masken når systemet ikke er på, kan føre til gjeninnånding av utåndet luft. Gjeninnånding av utåndet luft i mer enn noen minutter kan under noen omstendigheter føre til kvelning.
- Slutt å bruke masken, og søk råd hos helsepersonell hvis noen av de følgende symptomene oppstår: rødhet i hud, irritasjon, ubehag, tåkesyn eller tørrhet i øynene.
- Slutt å bruke masken, og søk råd hos helsepersonell hvis noen av de følgende symptomene oppstår: uvanlig brystubehag, kortpustethet, kraftig hodepine, øyesmerter eller øyeinfeksjoner.
- Slutt å bruke masken, og søk råd hos helsepersonell hvis noen av de følgende symptomene oppstår: sårhet i tenner, tannkjøtt eller kjeven. Bruk av en maske kan forverre pasientens eksisterende tannproblemer.
- Maskens materiale skal ikke være i kontakt med øynene.
- Ikke stram til hodestroppene for mye. Se etter tegn på overstramning, slik som overdreven rødhet, sår eller utbulende hud rundt kantene på masken. Løsne hodestroppene for å lette symptomene.
- Utåndingsportene må ikke blokkeres eller forsegles.

2 Maskedeler

Deler

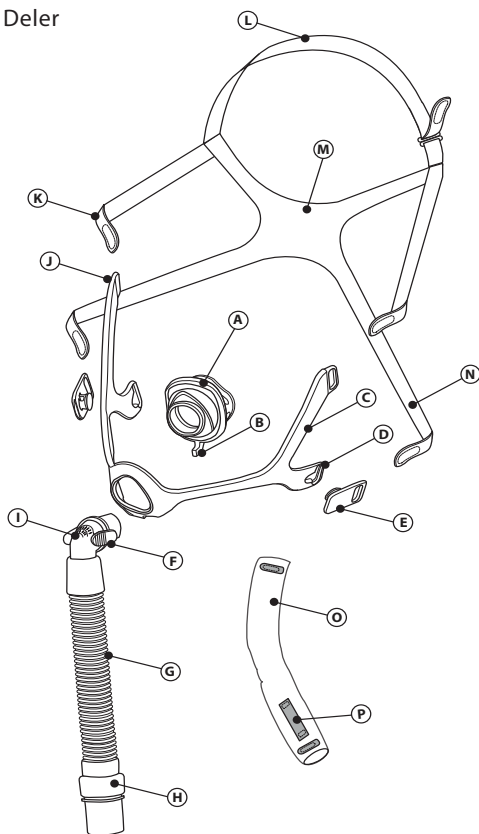

- (A) Maskeputeenhet
- (B) Lekkasjekorrigeringsknapp
- (C) Maskeramme
- (D) Rammens nedre spor
- (E) Hodeutstyrsklemme
- (F) Hurtigfrigjøringsfliker
- (G) Slangesett
- (H) Svivel
- (I) Vinkelrør med innebygd utåndingsport (må ikke blokkeres)
- (J) Rammens øvre spor
- (K) Hodeutstyrets øvre stropp
- (L) Hodeutstyrets bakhodestropp
- (M) Hodeutstyrets bakre stropp
- (N) Hodeutstyrets nedre stropp
- (O) Omslag til slange (tilleggsutstyr)
- (P) Slangehåndteringsløkke

3 Før bruk

- Vask hele masken for hånd (se avsnittet **Vedlikehold av masken**).
- Vask ansiktet. Ikke bruk fuktighetskrem/lotion på hendene eller i ansiktet.
- Inspiser masken. Skift puten om den er blitt hard eller ødelagt. Skift deler som er ødelagt eller slitt.

4 Vedlikehold av masken

Rengjøringsinstruksjoner

Daglig: Vask deler som ikke er av tekstil, for hånd.

Ukentlig: Vask tekstildeler for hånd.

1. Vask i varmt vann med flytende oppvaskmiddel.
2. Skyll godt.
3. La lufttørke helt før bruk. Legg tekstildelene flatt, eller heng dem opp for å tørke.

⚠ Forsiktig: Ikke rengjør masken med blekemiddel, alkohol, rengjøringsmidler som inneholder blekemiddel eller alkohol, eller oppløsninger som inneholder mykningsmidler eller fuktighetskrem.

⚠ Forsiktig: Ethvert avvik fra disse instruksjonene kan redusere ytelsen til produktet.

Instruksjoner for oppvaskmaskin

Ukentlig: Maskedelene som ikke er av tekstil, kan også vaskes i oppvaskmaskin.

1. Demonter.
2. Vask delene som ikke er av tekstil, i øverste hylle i oppvaskmaskinen med flytende oppvaskmiddel.
3. La lufttørke helt før bruk.

5 Korrekt tilpasning

Før masken settes på

Velg riktig størrelse: Velg den puten som passer bredden på nesen uten å blokkere neseborene. Måleren for maskestørrelse kan brukes som veileder ved å holde måleren under nesen (se illustrasjon).

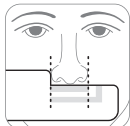

Sette på masken

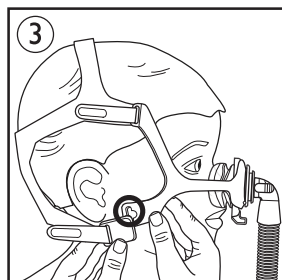
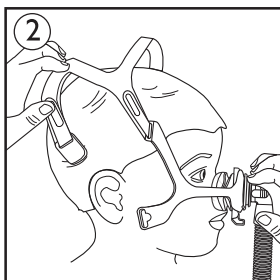
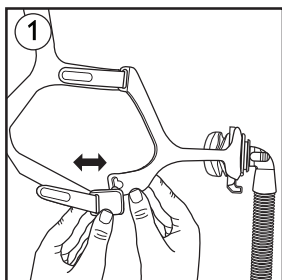

1. Hodeutstyrs-klemme: Koble fra én eller begge ved å vri klemmen utover ①.

⊖ **Merk:** Bruken av hodeutstyrs-klemmene er valgfritt. Du kan dra hodeutstyrets fliker bort fra hodeutstyrsstroppene og trekke dem gjennom åpningene i maskerammen.

2. Hodeutstyr: Trekk hodeutstyret over hodet ②.

3. Pute: Med lekkasjekorrigeringsknappen vendt nedover plasseres puten over neseryggen ②. Toppen av puten skal sitte ved neseryggen.

⊖ **Merk:** Wisp-puter for voksne skal ikke brukes sammen med den pediatrike masken.

4. Nedre stropp eller klemme for hodeutstyr: Før den nedre stroppen gjennom åpningen i maskerammen, eller trykk klemmen på plass mot åpningen for å feste ③.

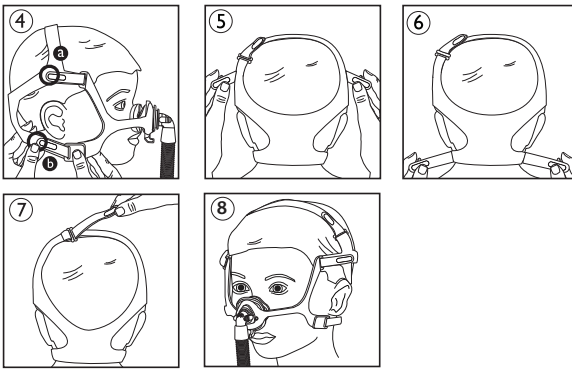

Tilpassing av masken

- Hodeutstyr: Dra hodeutstyrets stroppefliker bort fra hodestroppene, og trykk deretter stroppeflikene mot hodestroppene for å feste (4).
 - Fest de øvre stroppene til hodeutstyret med en komfortabel tilpassning.
 - Fest den nederste stroppen til nedre del av hodeutstyret med en komfortabel tilpassning.
- Hodeutstyr: Tilpass de øvre stroppene slik at de er like lange (5).
- Hodeutstyr: Tilpass de nedre stroppene slik at de er like lange (6).
- Hodeutstyr: Juster bakhodestroppen slik at hodeutstyret og rammen ikke berører ørene (7).
Masken skal sitte komfortabelt mot ansiktet (8).

Hvis det forekommer store luftlekkasjer, må du justere hodeutstyret. Når det gjelder små lekkasjer mens man sover, kan du se avsnittet **Lekkasjekorrigeringsknapp**.

⊖ **Merk:** Ikke stram til hodeutstyret for mye.

Bruk av slangestyring (valgfritt)

Den bøyelige slangen kan plasseres over hodet (9)(10). Skyv enden på bakhodestroppen gjennom løkken på omslaget til slangen. Før deretter enden på bakhodestroppen gjennom sporet på hodeutstyret, og fest den på plass.

Bruke masken

- Koble den bøyelige slangen (følger med CPAP- eller BiPAP-enheten) til svivelen.
- Slå på behandlingseenheten. Sørg for at barnet ligger og puster normalt.

Lekkasjekorrigeringsknapp

Lekkasjekorrigeringsknappen skal peke rett ned hver gang masken plasseres på barnet.

Hvis barnet opplever små lekkasjer mens det sover, må du dreie knappen mot venstre eller høyre (11). Hvis lekkasjene ikke kan rettes opp med knappen, må du sette på masken på nytt ved å trekke den rett ut fra fjeset og sette den forsiktig på plass igjen.

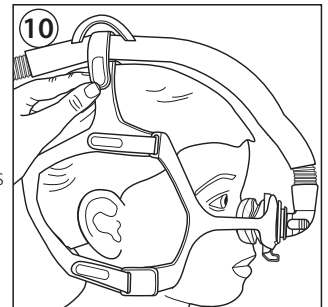
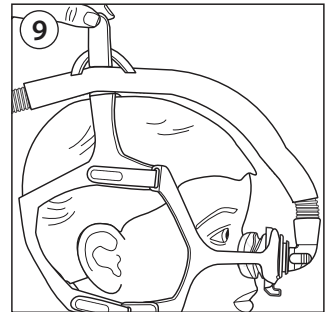

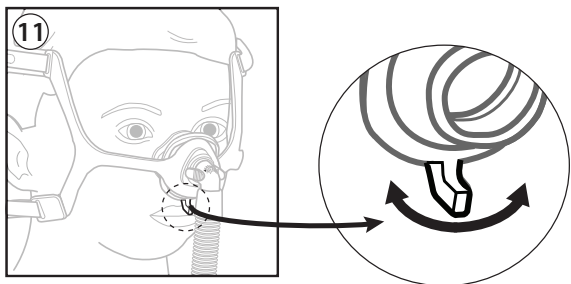

Fjerne hele masken

1. Koble fra en av klemmene nederst på hodeutstyret.
2. Skyv masken oppover og over hodet.

6 Demontering

Fjerne vinkelrøret og slangen

Klem på hurtigfrigjøringsflikene, og trekk vinkelrøret vekk fra puten ⑫⑬.

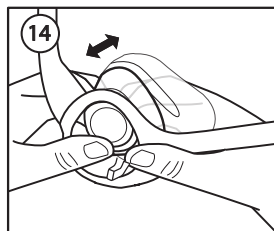
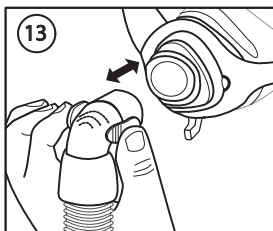
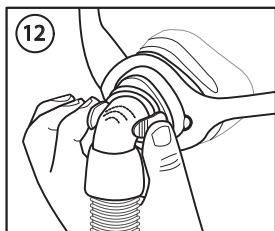

Fjerne puten

Skyv puten bakover gjennom rammen ⑭.

Fjerne hodeutstyret

1. Koble de nedre klemmene på hodeutstyret fra rammen, eller løsne de nedre stroppeflikene og dra.
2. Løsne stroppeflikene øverst på hodeutstyret, og trekk stroppeene gjennom rammen.

7 Montering

Feste puten

Mens lekkasjekorrigeringsknappen peker ned, skyver du puten inn i rammen mot fronten og trykker den på plass.

Sidene på puten passer i styresporene på maskerammen ⑮.

Feste vinkelrøret og slangen

Skyv vinkelrøret inn i puten til hurtigfrigjøringsflikene klikker på plass.

Feste hodeutstyret

1. Hold bakhodestroppen oppover.
2. Sørg for at den bakre stroppen som det står "Philips Respironics" på, er vendt utover og har riktig side opp.
3. Skyv den øvre stroppen på hodeutstyret inn i de øvre sporene på rammen.

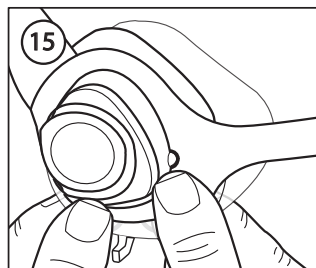

4. Koble klemmene på hodeutstyret til rammens nedre spor, eller skyv den nedre stroppen på hodeutstyret inn i de nedre sporene på rammen.

8 Komforttips for omsorgspersoner

- Hvis barnet har en foretrukket sovestilling, må denne tas med i beregningen når maskinen plasseres.
- Den vanligste feilen som gjøres, er å stramme hodeutstyret for mye. Hodeutstyret skal sitte løst og komfortabelt. Løsne litt på hodeutstyret hvis huden buler ut rundt masken, eller hvis det oppstår røde merker.
- Juster bakhodestroppen for å flytte hodeutstyret bort fra ørene om nødvendig.
- Hodeutstyrsklammer er valgfrie. Hvis du foretrekker det, kan du føre hodeutstyrsstroppen direkte gjennom sporet i rammen.
- Det hurtigfrigjørende vinkelrøret gjør det mulig å koble masken midlertidig fra slangen uten at barnet må ta av masken. Vinkelrøret kan raskt klikkes tilbake på plass når barnet legger seg i sengen igjen.
- Bruk av den valgfrie slangestyringsfunksjonen flytter slangen bort fra forsiden av kroppen og fører den over hodet på barnet. Hurtigfrigjøringsfunksjonen kan ikke brukes når slangen er ført over hodet med slangestyringsløkken på omslaget på slangen.
- Masken kan fjernes fra barnets hode ved å skyve den oppover med rammen eller hodeutstyret først, alt etter som hva barnet foretrekker. Barn aksepterer gjerne prosessen lettere hvis hodeutstyret fjernes først ved å dra masken bort fra ansiktet, i stedet for opp og over ansiktet med rammen først.

9 Informasjon for leverandør av medisinsk utstyr og klinikere

Philips Respironics System One-motstandskontroll

Ved å bruke masken sammen med en Philips Respironics System One-enhet vil du oppnå optimal komfort. Leverandøren stiller inn denne verdien (X1) på enheten din.

Bruk på flere pasienter

Se desinfiseringsveiledningen for profesjonell bruk for informasjon om rengjøring og desinfisering av masken mellom hver pasient ved klinisk bruk. Få tilgang til den nyeste versjonen av desinfiseringsveiledningen på www.healthcare.philips.com eller ved å kontakte kundeservice på +1-724-387-4000 eller Respironics Deutschland +49 8152 93060.

Spesifikasjoner

De tekniske spesifikasjonene for masken er oppgitt, slik at helsepersonellet kan avgjøre om den er kompatibel med behandlingseenheten din, og slik at varsler og alarmer fungerer som de skal.

⚠ Advarsel: Bruk utenfor disse spesifikasjonene kan føre til at behandlingen er ineffektiv. Trykkflowkurven angitt nedenfor er en omtrentlig angivelse av forventet ytelse. Eksakte målinger kan variere.

Trykkflowkurve

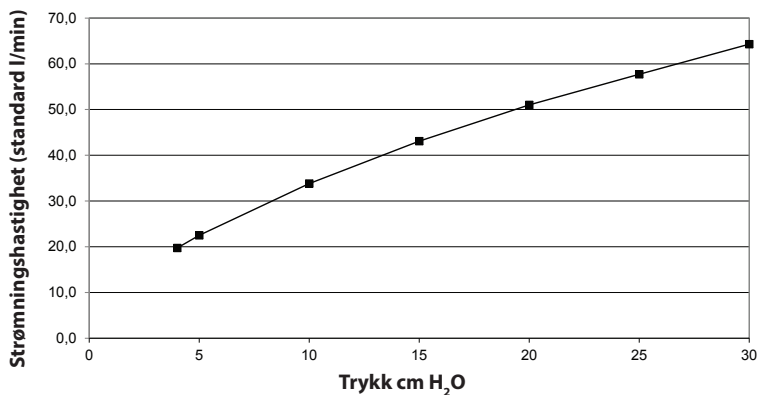

Motstand

Trykkfall ved:

50 standard l/min 100 standard l/min

Alle størrelser 0,7 cm H₂O 2,8 cm H₂O

Dødvolum

SCS 18,9 ml

SCM 24,3 ml

SCL 35,9 ml

Lydnivåer

A-vektet lydeffektnivå 29,8 dBA

A-vektet lydtryknivå ved 1 m 22,1 dBA

Avfallshåndtering

Kasser enheten i henhold til lokale forskrifter.

Oppbevaringsforhold

Temperatur: -20 °C til 60 °C

Relativ fuktighet: 15 % til 95 %, ikke-kondenserende

10 Symboler



Produsent



Grenseverdier for luftfuktighet



Verdi for Philips Respironics System One-motstandskontroll



Grenseverdier for temperatur



Inneholder ikke naturlig gummilateks

11 Begrenset garanti

Respironics, Inc. garanterer at maskesystemene (inkludert maskeramme og pute) ("produktet") skal være frie for defekter i utførelse og materialer i en periode på nitti (90) dager fra kjøpsdatoen ("garantiperioden"). Respironics vil erstatte produktet dersom produktet svikter under normale bruksforhold i løpet av garantiperioden og produktet er returnert til Respironics innenfor garantiperioden. Denne garantien kan ikke overdras til andre og gjelder kun for produktets opprinnelige eier. Erstatning av produktet, som angitt ovenfor, vil være eneste rettsmiddel ved brudd på garantien ovenfor.

Denne garantien dekker ikke skade som er forårsaket av uhell, misbruk, mishandling, uaktsomhet, endring, unnlatelse fra å bruke produktet under normale bruksforhold og i henhold til betingelsene i produktets dokumentasjon, eller andre defekter og feil som ikke er relatert til materiale eller utførelse.

Garantien gjelder ikke produkter som kan ha blitt reparert eller endret av andre enn Respironics. Respironics fraskriver seg ethvert ansvar for økonomisk tap, tap av fortjeneste, påløpte faste kostnader eller følgeskader, indirekte, spesielle eller tilfældige skader som kan hevdes å være forårsaket av salg eller bruk av produktet. Visse juridiske saker tillater ikke ekskludering eller begrensning av tilfældige skader eller følgeskader, så det er mulig at ovenstående begrensninger eller eksklusjoner ikke gjelder for deg.

DENNE GARANTIE ER GITT I STEDET FOR ALLE ANDRE UTTRYKTE GARANTIER. I TILLEGG FRASKRIVES SPESIELT ENHVER UNDERFORSTÅTT GARANTI, INKLUDERT GARANTI OM SALGBARHET ELLER EGNETHET TIL ET BESTEMT FORMÅL. VISSE JURIDISKE SAKER TILLATER IKKE EKSKLUDERING ELLER BEGRENSNING AV TILFELDIGE SKADER ELLER FØLGESKADER, SÅ DET ER MULIG AT OVENSTÅENDE BEGRENSNINGER ELLER EKSKLUSJONER IKKE GJELDER FOR DEG. DENNE GARANTIE GIR DEG SPESIFIKKE JURIDISKE RETTIGHETER, OG DU KAN OGSÅ HA ANDRE RETTIGHETER I HENHOLD TIL LOVER SOM GJELDER FOR DIN JURIDISKE SAK.

For å utøve dine rettigheter under denne begrensede garantien kan du kontakte din lokale, autoriserte forhandler for Respironics, Inc. eller Respironics, Inc., 1001 Murry Ridge Lane, Murrysville, Pennsylvania 15668, USA.



1 Informacje dotyczące bezpieczeństwa

Przeznaczenie

Niniejszą maskę zaprojektowano jako pomoc podczas przeprowadzania wentylacji nieinwazyjnej, w tym terapii CPAP oraz terapii dwupoziomowej u pacjentów. Maska jest przeznaczona dla jednego pacjenta w przypadku użytku domowego oraz wielu pacjentów w przypadku użytku szpitalnego. Maska jest przeznaczona dla pacjentów o masie ciała powyżej 10 kg (> 10 kg), którym zalecono terapię CPAP, terapię dwupoziomową lub wentylację nieinwazyjną.

Uwaga: Maski nie wyprodukowano z lateksu kauczuku naturalnego, DEHP ani BPA.

Przeciwwskazania

Maski nie należy stosować u pacjentów, u których podtrzymywanie funkcji życiowych wymaga stosowania wentylacji mechanicznej.

⚠ Ostrzeżenia

- Podczas korzystania z maski pracownik służby zdrowia jest odpowiedzialny za właściwe ustawienie maski zgodnie ze stanem pacjenta, w tym za stosowanie odpowiednich alarmów.
- Właściwe monitorowanie pacjenta oraz alarmy należy stosować w przypadku pacjentów, którzy nie są w stanie samodzielnie zdjąć maski. Ma to zapewnić pozostawanie maski oraz rurki w miejscu w trakcie leczenia.
- Stosowanie maski nosowej lub maski pełnej wiąże się z oddziaływaniem na głowę i może wpływać na rozwój twarzoczaszki. Podczas stosowania tej maski zaleca się przeprowadzanie regularnej oceny przez pracownika służby zdrowia.
- Stosowanie tej maski przy wyłączonym i niepracującym systemie może spowodować ponowne wdychanie wydychanego powietrza. Ponowne wdychanie wydychanego powietrza dłużej niż przez kilka minut może w niektórych warunkach doprowadzić do uduszenia.
- W przypadku zauważenia któregokolwiek z poniższych objawów należy przerwać użytkowanie aparatu i skontaktować się z lekarzem: zaczerwienienie skóry, podrażnienie, dyskomfort, utrata ostrości widzenia lub suchość oczu.
- W przypadku zauważenia któregokolwiek z poniższych objawów należy przerwać użytkowanie aparatu i skontaktować się z lekarzem: uczucie nietypowego dyskomfortu w klatce piersiowej, skrócenie oddechu, silny ból głowy, ból lub podrażnienie oczu.
- W przypadku zauważenia któregokolwiek z poniższych objawów należy przerwać użytkowanie aparatu i skontaktować się z lekarzem: ból zębów, dziąseł lub szczęki. Użycie maski może być powodem zaostrzenia istniejących chorób zębów.
- Elementy maski powinny znajdować się z dala od oczu.
- Nie napinać pasków uprząży zbyt mocno. Sprawdzać występowanie ewentualnych objawów zbyt mocnego napięcia pasków, takich jak znaczne zaczerwienienie, ból lub obrzęk skóry wokół krawędzi maski. Poluzować paski uprząży w celu złagodzenia objawów.
- Nie blokować ani nie zaklejać portów wydechowych.

2 Elementy maski

Elementy

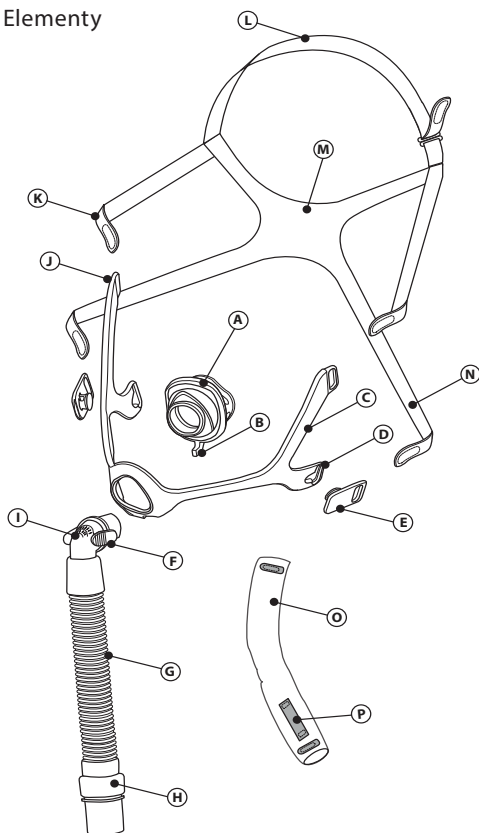

- (A) Zespół podkładki maski
- (B) Pokrętko korekty wycieku
- (C) Oprawa maski
- (D) Dolna szczelina oprawy
- (E) Zaczep uprząży
- (F) Zatrzaski szybkozłączne
- (G) Zespół przewodu
- (H) Złącze obrotowe
- (I) Łącznik kolankowy z wbudowanym portem wydechowym (nie blokować)
- (J) Górna szczelina oprawy
- (K) Pasek górny uprząży
- (L) Pasek ciemieniowy uprząży
- (M) Pasek tylny uprząży
- (N) Pasek dolny uprząży
- (O) Osłona przewodu (opcjonalnie)
- (P) Otwór prowadzenia drenów

3 Przed użyciem

- Umyć ręcznie całą maskę (patrz rozdział **Pielęgnacja maski**).
- Umyć twarz. Nie nakładać na dłonie ani na twarz kremów ani balsamów nawilżających.
- Skontrolować maskę. Wymienić podkładkę, jeśli stwardniała lub została rozerwana. Wymienić wszelkie uszkodzone lub zużyte elementy.

4 Pielęgnacja maski

Instrukcje czyszczenia

Codziennie: Myć ręcznie części niewykonane z tkaniny.

Co tydzień: Prać ręcznie części wykonane z tkaniny.

1. Umyć w ciepłej wodzie z płynnym mydłem do mycia naczyń.
2. Dokładnie opłukać.
3. Przed użyciem całkowicie wysuszyć na powietrzu. Elementy wykonane z tkaniny należy suszyć ułożone płasko lub zawieszono.

⚠ Przewaga: Do czyszczenia maski nie stosować wybielacza, alkoholu, roztworów zawierających wybielacz lub alkohol, ani roztworów zawierających odżywkę lub nawilżacz.

⚠ Przewaga: Postępowanie niezgodne z powyższą instrukcją może wpływać na wydajność niniejszego produktu.

Instrukcje mycia w zmywarce

Co tydzień: Dodatkowo nietekstylne elementy maski można również myć w zmywarce do naczyń.

1. Rozłożyć na części.
2. Umieścić nietekstylne części w górnym koszu zmywarki do naczyń i umyć płynnym detergentem do mycia naczyń.
3. Przed użyciem całkowicie wysuszyć na powietrzu.

5 Dopasowywanie maski

Przed założeniem maski

Dopasowywanie rozmiaru: Wybrać podkładkę, która pasuje do szerokości nosa i nie blokuje nozdrzy. Przymiar dopasowania rozmiaru maski można wykorzystać jako wskazówkę, trzymając go pod nosem (patrz rysunek).

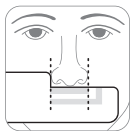

Zakładanie maski

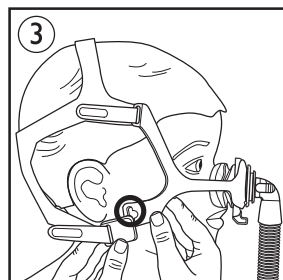
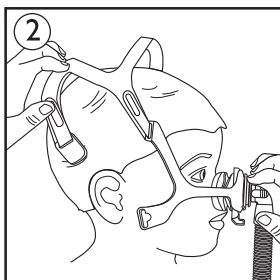
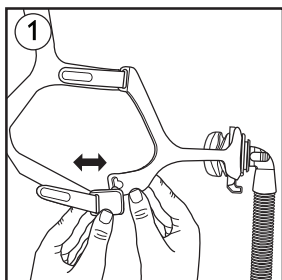

1. Zaczep uprząży: Odłączyć jeden lub oba, obracając zaczep na zewnątrz ①.

⊖ **Uwaga:** Korzystanie z zaczepów uprząży jest opcjonalne. Paski mocujące uprząży można odcepić od pasków uprząży i przeciągnąć je przez szczeliny w oprawie maski.

2. Uprząż: Naciągnąć uprząż na głowę ②.

3. Podkładka: Przy pokrętle korekty wycieku skierowanym do dołu umieścić poduszkę nad nosem ②. Górna część podkładki powinna być umieszczona na grzbiecie nosa.

⊖ **Uwaga:** Podkładki dla dorosłych Wisp nie należy stosować z maską pediatryczną.

4. Paski lub zaczep dolny uprząży: Aby ponownie zamocować, przeciągnąć pasek dolny przez szczelinę w oprawie maski lub docisnąć zacisk do szczeliny na oprawie ③.

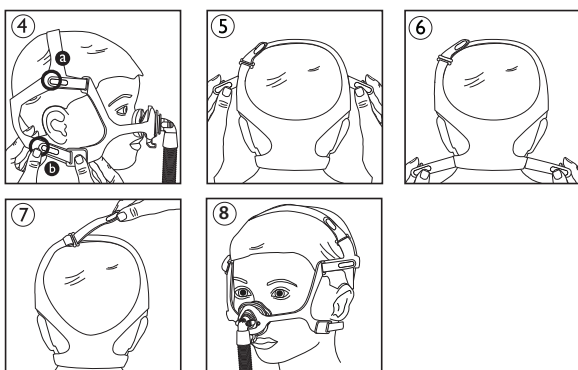

Regulacja maski

1. Uprząż: Odczepić paski mocujące od pasków uprząży, a następnie docisnąć paski mocujące do uprząży, aby ponownie je zamocować (4).
 - a Podczepić górne paski do uprząży, aby uzyskać komfortowe dopasowanie.
 - b Podczepić dolne paski do uprząży, aby uzyskać komfortowe dopasowanie.
2. Uprząż: Równomiernie wyregulować paski górne (5).
3. Uprząż: Równomiernie wyregulować paski dolne (6).
4. Uprząż: Wyregulować pasek ciemieniowy, tak aby uprząż oraz oprawa nie dotykały uszu (7).
Maska powinna spoczywać na twarzy, nie powodując dyskomfortu (8).

W przypadku dużych wycieków powietrza wyregulować uprząż. W przypadku niewielkich wycieków z maski podczas snu, patrz rozdział **Pokrętło korekty wycieków**.

⚠ **Uwaga:** Nie napinać uprząży zbyt mocno.

Sposób użycia przewodnicy przewodu (opcja)

Przewód elastyczny można umieścić na głowie (9)(10). Przesunąć koniec paska ciemieniowego przez otwór na osłonie przewodu. Następnie przewlec koniec paska ciemieniowego przez szczelinę w uprząży i zapiąć w miejscu.

Sposób użycia maski

1. Podłączyć przewód elastyczny (dostarczony z urządzeniem CPAP lub urządzeniem do terapii dwupoziomowej) do złącza obrotowego.
2. Włączyć urządzenie terapeutyczne. Upewnić się, że dziecko leży i oddycha normalnie.

Pokrętło korekty wycieku

Za każdym razem, gdy maska umieszczana jest na twarzy dziecka, pokrętło korekty wycieku powinno być skierowane prosto do dołu. Jeśli dziecko doświadcza niewielkich wycieków z maski podczas snu, przesunąć pokrętło w lewą lub prawą stronę (11). Jeśli wycieków nie można skorygować pokrętłem, poprawić ułożenie maski. W tym celu odciągnąć ją od twarzy i ostrożnie dopasować ją ponownie.

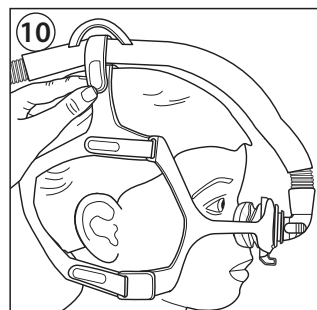
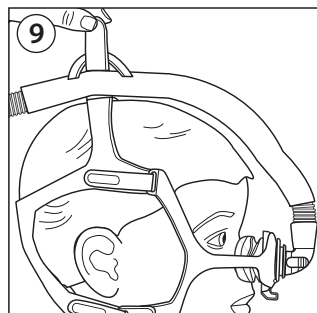

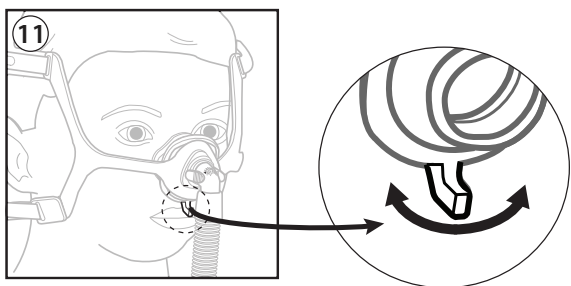

Usuwanie całej maski

1. Odczepić dolny zacisk uprząży.
2. Przesunąć maskę do góry nad głowę.

6 Demontaż

Demontaż łącznika kolankowego i przewodu

Ścisnąć zatrzaski szybkozłączne i odciągnąć łącznik kolankowy od podkładki (12)(13).

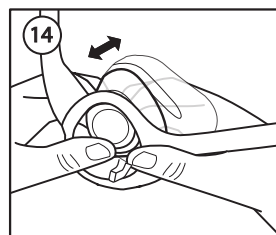
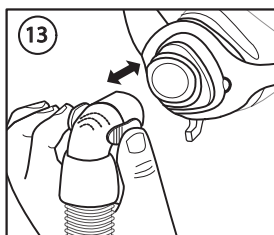
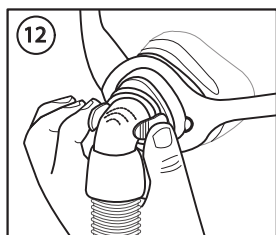

Demontaż podkładki

Wypchnąć podkładkę do tyłu przez oprawę (14).

Demontaż uprząży

1. Odczepić dolne zaciski uprząży od oprawy lub odczepić i wyciągnąć dolne paski mocujące.
2. Odczepić górne paski mocujące uprząży i wyciągnąć je z oprawy.

7 Montaż

Montaż podkładki

Przy pokrętle korekty wycieku skierowanym do dołu, wepchnąć podkładkę do oprawy, kierując ją ku przodowi i docisnąć.

Boki podkładki dopasuje się do wycięć ustawczych w oprawie maski (15).

Montaż łącznika kolankowego i przewodu

Wcisnąć łącznik kolankowy do podkładki, aż zatrzaski szybkozłączne zatrzasną się na miejscu.

Montaż uprząży

1. Unieść pasek ciemieniowy.
2. Upewnić się, że tylny pasek z napisem „Philips Respironics” jest skierowany na zewnątrz i właściwą stroną ku górze.

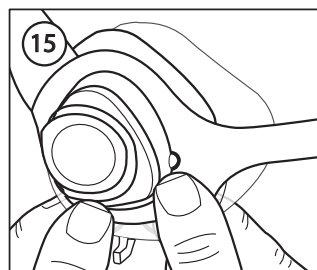

3. Przełożyć górny pasek uprząży do górnych szczelin w oprawie.
4. Przymocować zaciski uprząży do dolnych szczelin oprawy lub wsunąć pasek dolny uprząży do szczelin dolnych oprawy.

8 Wskazówki dla opiekunów dotyczące wygody stosowania maski

- Jeśli dziecko woli spać w konkretnej pozycji, należy uwzględnić ten fakt podczas doboru miejsca ustawienia maszyny.
- Najczęstszym błędem jest zbyt mocne napięcie uprząży. Uprząż powinna przylegać, dopasowana luźno i wygodnie. W przypadku obrzęku skóry wzdłuż brzegów maski albo w przypadku wystąpienia zaczerwienionych śladów należy poluzować paski uprząży.
- Jeśli to konieczne, wyregulować pasek ciemieniowy, aby zsunąć uprząż z uszu.
- Zaciski uprząży są opcjonalne. Pasek uprząży można przeciągnąć bezpośrednio przez szczelinę w oprawie.
- Łącznik kolankowy szybkiego zwolnienia umożliwia tymczasowe odłączenie maski od rurki bez konieczności zdejmowania jej z dziecka. Łącznik kolankowy można ponownie szybko zamocować z miejsca, kiedy dziecko powróci do łóżka.
- Korzystanie z opcjonalnego elementu przewodnicy przewodu powoduje przesunięcie przewodu z dala od przedniej części ciała i skierowanie go nad głowę dziecka. Elementów szybkiego zwolnienia nie można stosować, gdy przewód prowadzony jest nad głową za pomocą zaczepu prowadzenia przewodu w osłonie przewodu.
- Maskę można usunąć z głowy dziecka przesuwając najpierw ku górze oprawę lub uprząż, zgodnie z preferencją dziecka. Dzieci mogą lepiej reagować na ten proces, jeśli najpierw zdejmowana jest uprząż, co pozwala odsunąć maskę od twarzy, zamiast w pierwszej kolejności przesuwania jej po twarzy w górę.

9 Informacje dla lekarzy i opiekunów

Kontrola oporu oddechowego w przypadku urządzeń System One firmy Philips Respironics

W połączeniu z urządzeniem System One firmy Philips Respironics maska zapewnia optymalny komfort. Ta wartość (X1) jest umieszczona przez producenta na urządzeniu.

Używanie u wielu pacjentów

Instrukcja dezynfekcji dla profesjonalistów zawiera informacje o sposobie przygotowania maski przed użyciem przez innego pacjenta w zastosowaniach klinicznych. Aktualną wersję Instrukcji dezynfekcji można uzyskać na stronie www.healthcare.philips.com lub kontaktując się z działem obsługi klienta pod numerem +1-724-387-4000 lub Respironics Deutschland +49 8152 93060.

Parametry techniczne

Dane techniczne maski podano jedynie w celu weryfikacji jej zgodności ze stosowanym urządzeniem terapii oraz prawidłowego działania funkcji alertów i alarmów. Weryfikację przeprowadza pracownik służby zdrowia.

⚠ Ostrzeżenie: Używanie maski w warunkach innych niż podane może obniżyć efektywność terapii. Krzywa ciśnienia względem przepływu widoczna poniżej przedstawia przybliżoną wartość spodziewanej wydajności. Dokładne pomiary mogą różnić się.

Krzywa ciśnienia względem przepływu

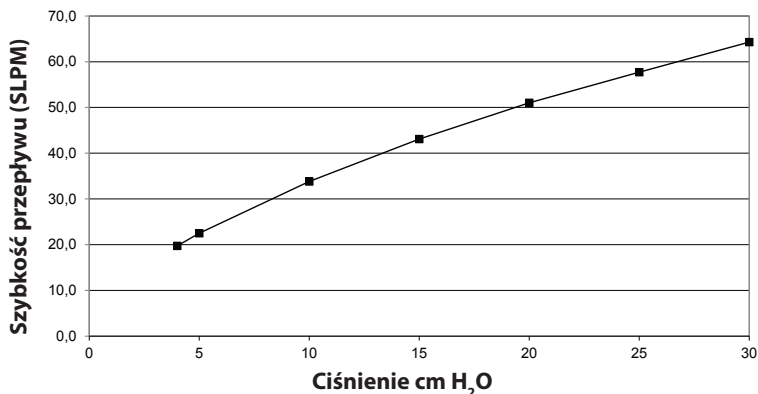

Opór

Spadek ciśnienia przy:

50 SLPM 100 SLPM

Wszystkie rozmiary 0,7 cm H₂O 2,8 cm H₂O

Martwa strefa

SCS 18,9 ml

SCM 24,3 ml

SCL 35,9 ml

Utylizacja

Produkt należy utylizować zgodnie z obowiązującymi przepisami.

Warunki przechowywania

Temperatura: od -20°C do 60°C

Wilgotność względna: od 15% do 95%,
bez skraplania

Poziom dźwięku

Poziom ciśnienia akustycznego 29,8 dBA

Poziom ciśnienia akustycznego przy
pomiarze w odległości 1 m 22,1 dBA

10 Symbole



Producent



Zakresy wilgotności



Wartość kompensacji oporu
oddechowego urządzeń System One
firmy Philips Respironics



Zakresy temperatury



Produktu nie wyprodukowano
z lateksu naturalnego

11 Ograniczona gwarancja

Firma Respironics, Inc. gwarantuje, że produkowane przez nią zestawy masek (w tym oprawa maski i podkładka) (zwane dalej „Produktem”) będą wolne od wad wykonawczych i materiałowych przez okres dziewięćdziesięciu (90) dni od daty zakupu (zwany dalej „Okresem gwarancyjnym”). Jeśli Produkt stanie się niesprawny w normalnych warunkach użytkowania przed zakończeniem Okresu gwarancyjnego i Produkt zostanie zwrócony do firmy Respironics przed zakończeniem Okresu gwarancyjnego, firma Respironics wymieni Produkt na nowy. Niniejsza gwarancja jest niezbywalna i dotyczy wyłącznie pierwszego właściciela Produktu. Wspomniana powyżej wymiana stanowi wyłączny środek naprawczy dostępny w ramach niniejszej gwarancji.

Niniejsza gwarancja nie obejmuje uszkodzeń powstałych w wyniku wypadków, niepoprawnego użycia, użycia do niewłaściwych celów, zaniedbania, modyfikacji, nieużywania Produktu w normalnych warunkach użytkowania oraz zgodnie z dokumentacją Produktu, a także wszelkich innych defektów niezwiązanych z wadami materiałowymi lub wykonawczymi.

Niniejsza gwarancja nie obejmuje Produktów, które były naprawiane lub modyfikowane przez podmioty inne niż firma Respironics. Firma Respironics nie ponosi odpowiedzialności za szkody z tytułu utraconych korzyści, utraconych zysków, za szkody handlowe lub szkody pośrednie, następcze, specjalne lub uboczne powstałe w związku ze sprzedażą lub użytkowaniem tego produktu. W niektórych systemach prawnych nie ma prawnej możliwości wyłączenia lub ograniczenia szkód pośrednich lub następczych, zatem powyższe wyłączenie lub ograniczenie może nie dotyczyć użytkownika.

NINIEJSZA GWARANCJA ZASTĘPUJE WSZYSTKIE INNE GWARANCJE. PONADTO NIE SĄ UDZIELANE ŻADNE GWARANCJE DOROZUMIANE, W TYM GWARANCJA PRZYDATNOŚCI HANDLOWEJ LUB PRZYDATNOŚCI DO OKREŚLONEGO CELU. W NIEKTÓRYCH SYSTEMACH PRAWNYCH NIE MA PRAWNEJ MOŻLIWOŚCI WYŁĄCZENIA GWARANCJI DOROZUMIANYCH, ZATEM POWYŻSZE OGRANICZENIE MOŻE NIE DOTYCZYĆ UŻYTKOWNIKA. NINIEJSZA GWARANCJA PRZYZNAJE UŻYTKOWNIKOWI OKREŚLONE PRAWA, PRZY CZYM UŻYTKOWNIKOWI MOGĄ PRZYSŁUGIWAĆ RÓWNIEŻ INNE PRAWA W ZALEŻNOŚCI OD JURYSDYKCJI.

Aby skorzystać z praw wynikających z niniejszej ograniczonej gwarancji, należy skontaktować się z lokalnym przedstawicielem firmy Respironics, Inc. lub firmą Respironics, Inc. pod adresem 1001 Murry Ridge Lane, Murrysville, Pennsylvania 15668, Stany Zjednoczone.

Pediatrická nosní maska Wisp

Návod k použití —



1 Bezpečnostní informace

Určené použití

Tato maska slouží jako rozhraní pacienta pro aplikaci neinvazivní ventilace, včetně kontinuálního přetlaku v dýchacích cestách nebo dvojúrovňové léčby. Maska je určena k použití jedním pacientem v domácím prostředí a více pacienty v nemocničním nebo ústavním prostředí. Masku lze používat u pacientů o hmotnosti vyšší než 10 kg (> 10 kg), kterým byla předepsána léčba kontinuálním přetlakem, dvojúrovňová léčba nebo neinvazivní ventilace.

 **Poznámka:** Při výrobě této masky nebyl použit přírodní kaučuk, DEHP ani BPA.

Kontraindikace

Tato maska není určena k použití u pacientů, kteří jsou závislí na mechanické ventilaci při udržování životních funkcí.

Varování

- Při použití této masky je povinností zdravotnického personálu zajistit řádné nastavení zařízení v souladu se stavem pacienta, včetně použití příslušných alarmů.
- U pacientů, kteří nejsou schopni si masku sundat sami, je nutné použít vhodné monitorování a alarmy, aby bylo zajištěno, že maska i hadičky zůstanou během léčby na místě.
- Při použití nosní nebo celoobličejové masky působí tlak a může dojít k ovlivnění tvarů obličejové části lebky během růstu. Při používání této masky doporučujeme pravidelně navštěvovat lékaře.
- Použití této masky v případě, že systém není zapnutý a funkční, může způsobit opětovné vdechování vydechnutého vzduchu. Je-li vydechovaný vzduch opět vdechován po dobu delší než několik minut, za určitých okolností může dojít k udušení.
- Pokud se objeví některý z následujících příznaků, přestaňte ji používat a obraťte se na svého lékaře: zarudnutí kůže, podráždění, nepohodlí, rozostřené vidění nebo vysychání očí.
- Pokud se objeví některý z následujících příznaků, přestaňte ji používat a obraťte se na svého lékaře: neobvyklá stísněnost na hrudi, dýchavičnost, silné bolesti hlavy, bolest v očích nebo infekce očí.
- Pokud se objeví některý z následujících příznaků, přestaňte ji používat a obraťte se na svého lékaře: bolesti zubů, dásní nebo čelistí. Používání masky by mohlo zhoršit stávající dentální stav pacienta.
- Materiál masky by neměl přicházet do styku s očima.

- Neutahujte řemínky hlavového dílce příliš silně. Dávejte pozor na známky příliš silného utahení, například nadměrné zarudnutí, otláčeniny nebo vydutí kůže kolem okrajů masky. Případné příznaky zmírníte povolením řemínků hlavového dílce.
- Neucpávejte ani neutěsňujte výdechové porty.

2 Součásti masky

Funkce

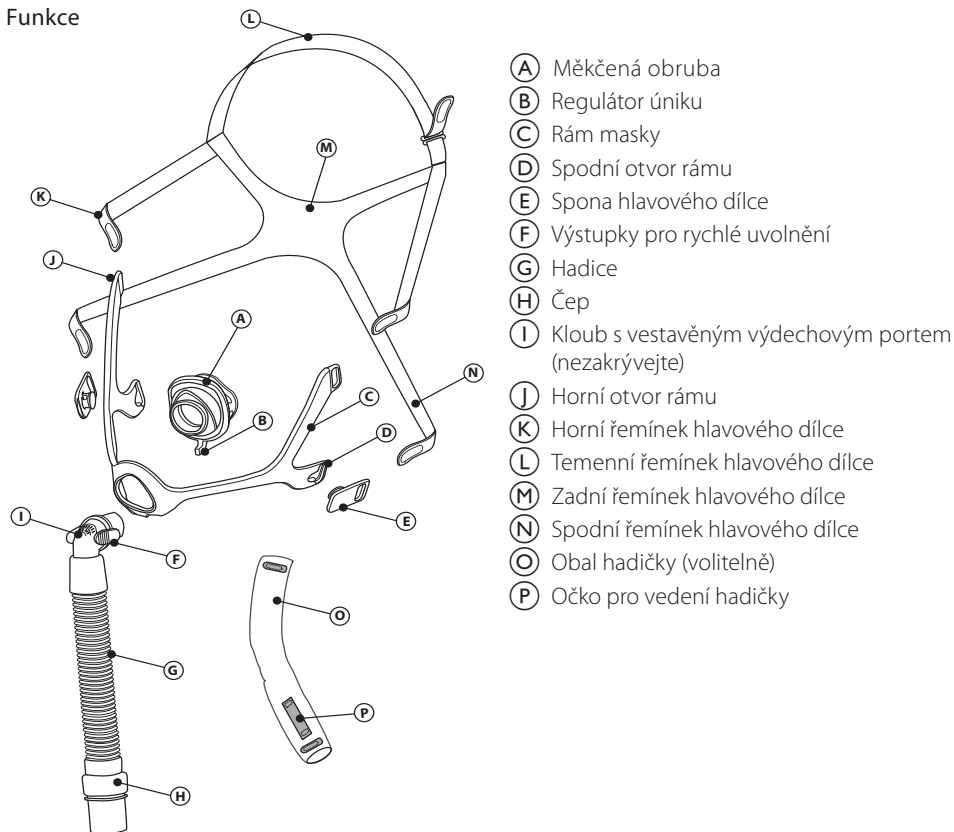

- (A) Měkčená obruba
- (B) Regulátor úniku
- (C) Rám masky
- (D) Spodní otvor rámu
- (E) Spona hlavového dílce
- (F) Výstupky pro rychlé uvolnění
- (G) Hadice
- (H) Čep
- (I) Kloub s vestavěným výdechovým portem (nezakrývejte)
- (J) Horní otvor rámu
- (K) Horní řemínek hlavového dílce
- (L) Temenní řemínek hlavového dílce
- (M) Zadní řemínek hlavového dílce
- (N) Spodní řemínek hlavového dílce
- (O) Obal hadičky (volitelně)
- (P) Očko pro vedení hadičky

3 Před použitím

- Ručně omyjte celou masku (viz oddíl **Péče o masku**).
- Umyjte si obličej. Nezvlhčujte si ruce ani obličej hydratačním krémem či pleťovou vodou.
- Prohlédněte masku. Pokud je měkčená obruba ztvrdlá nebo poškozená, vyměňte ji. Jakoukoliv poškozenou nebo opotřebovanou součást vyměňte.

4 Péče o masku

Pokyny pro čištění

Denně: Ručně omyjte netkané části.

Týdně: Ručně vyperte tkané části.

1. Omyjte teplou vodou s tekutým saponátem na nádobí.
2. Důkladně opláchněte.
3. Před použitím nechte úplně uschnout na vzduchu. Položte textilní součásti na rovný povrch nebo je nechte uschnout na šňůře.

⚠ Upozornění: K čištění masky nepoužívejte chloranové a lihové prostředky ani prostředky obsahující kondicionéry nebo hydratační složky.

⚠ Upozornění: Nedodržení kteréhokoliv z uvedených pokynů by mohlo ovlivnit účinnost výrobku.

Pokyny pro mytí v myčce

Týdně: Netkané části masky můžete také mýt v myčce.

1. Rozeberte masku.
2. Netkané části umyjte v horním koši myčky na nádobí po přidání tekutého mycího prostředku na nádobí.
3. Před použitím nechte úplně uschnout na vzduchu.

5 Správné usazení masky

Před nasazením masky

Určení velikosti: Vyberte takovou měkčenou obrubu, která odpovídá šířce nosu a netlačí na nosní dírky. Jako vodítko lze použít měрку pro určení velikosti. Měrku je třeba držet pod nosem (viz obrázek).

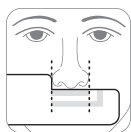

Nasazení masky

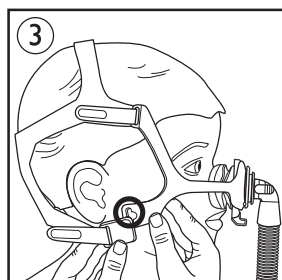
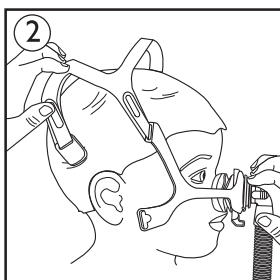
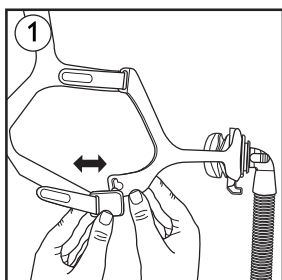

1. Spona hlavového dílce: Odpojte jednu nebo obě otočením spony ven ①.

⊖ Poznámka: Použití spon hlavového dílce je volitelné. Poutka hlavového dílce lze z řemínek hlavového dílce odstranit a provléci je otvory v rámu masky.

2. Hlavový dílec: Přetáhněte hlavový dílec přes hlavu ②.

3. Měkčená obruba: Nastavte regulátor úniku tak, aby směřoval dolů, a umístěte měkčenou obrubu nad nos ②. Horní část měkčené obruby by měla sedět nad kořenem nosu.

⊖ Poznámka: S pediatrickou maskou nelze používat měkčené obruby Wisp pro dospělé.

4. Spodní řemínky nebo spony hlavového dílce: Protáhněte spodní řemínek otvorem v rámu masky nebo přitlačte sponu k drážce rámu, aby se opět připojila ③.

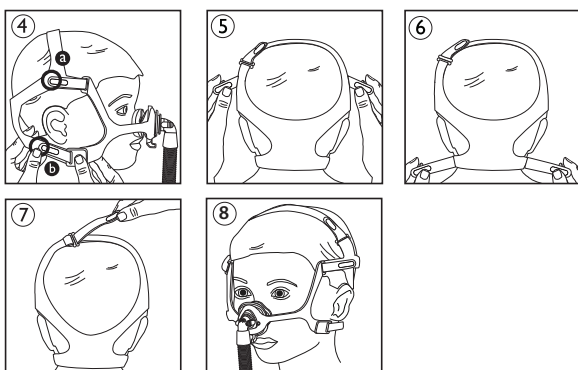

Upravení masky

1. Hlavový dílec: Stáhněte poutka hlavového dílce z řemínků hlavového dílce a potom přitlačte poutka k řemínkům hlavového dílce, aby se opět připojila (4).
 - a Připojte horní řemínky k hlavovému dílci tak, aby bylo jeho nošení pohodlné.
 - b Připojte spodní řemínek ke spodnímu hlavovému dílci tak, aby bylo jeho nošení pohodlné.
2. Hlavový dílec: Rovnoměrně upravte vrchní řemínky (5).
3. Hlavový dílec: Rovnoměrně upravte spodní řemínky (6).
4. Hlavový dílec: Nastavte temenní řemínek tak, aby se hlavový dílec ani rám nedotýkal uší (7).
Maska by měla pohodlně spočívat na obličeji (8).

Dochází-li někde k nadměrnému úniku vzduchu, upravte hlavový dílec. Pokud dochází k malému úniku masky během spánku, vyhledejte informace v části **Regulátor úniku**.

⚠ **Poznámka:** Neutahujte hlavový dílec příliš silně.

Používání uspořádání hadiček (volitelné)

Hadičky mohou vést přes hlavu (9, 10). Provéďte konec temenního řemínku očkem na obalu hadičky. Poté vedte konec temenního řemínku otvorem v hlavovém dílci a upevněte jej.

Používání masky

1. Připojte ohebnou hadičku (dodanou se zařízením pro kontinuální přetlak nebo dvojúrovňovým zařízením) k otočné spojce.
2. Zapněte terapeutické zařízení. Ujistěte se, že dítě leží a normálně dýchá.

Regulátor úniku

Regulátor úniku by měl směřovat přímo dolů při každém nasazení masky na hlavu dítěte.

Pokud u dítěte dochází k malým únikům masky během spánku, posuňte regulátor doleva nebo doprava (11). Pokud nelze únik opravit pomocí regulátoru, upravte usazení masky tak, že ji v přímém směru odtáhněte od obličeje a lehce usadíte zpět na místo.

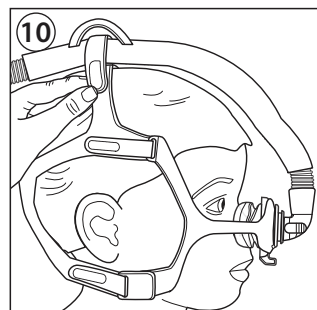
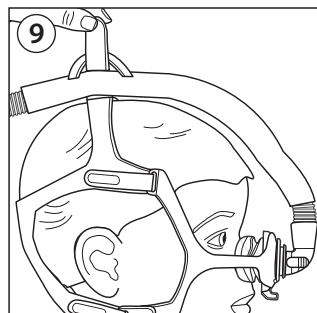

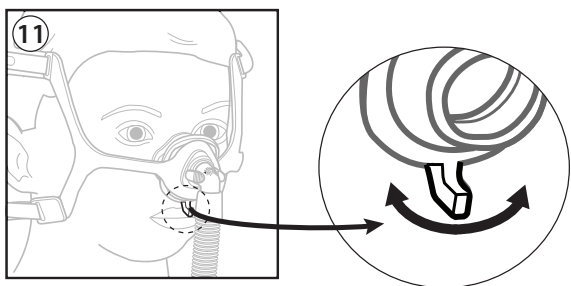

Sejmutí celé masky

1. Odpojte spodní sponu hlavového dílce.
2. Stáhněte masku nahoru přes hlavu.

6 Rozebrání

Odstranění kloubu a hadičky

Zmáčkněte výstupky pro rychlé uvolnění a vytáhněte kloub z měkčené obruby (12)(13).

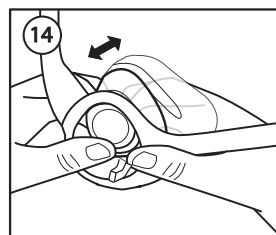
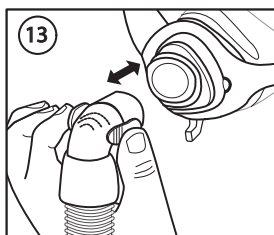
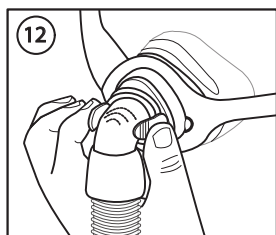

Odejmutí/odpojení měkčené obruby

Protlačte měkčenou obrubu dozadu skrz rám (14).

Odejmutí/odpojení hlavového dílce

1. Oddělte spodní spony hlavového dílce od rámu nebo povolte a odpojte spodní poutka.
2. Odpojte vrchní poutka hlavového dílce a protáhněte řemínky skrz rám.

7 Sestavení

Přípevnění měkčené obruby

Nastavte regulátor úniku tak, aby směřoval dolů, a zasuňte měkčenou obrubu směrem k přední části rámu a zatlačte ji na místo.

Boční strany měkčené obruby budou vyrovnaný s výřezy v rámu masky (15).

Připojení kloubu a hadičky

Zatlačte kloub do měkčené obruby, dokud výstupky pro rychlé uvolnění nezapadnou na místo.

Přípevnění hlavového dílce

1. Držte temenní řemínek nahoře.
2. Ujistěte se, že zadní řemínek s nápisem „Philips Respironics“ směřuje ven a pravou stranou nahoru.

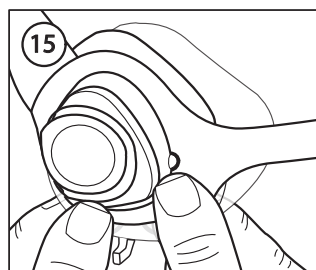

3. Posuňte horní řemínek hlavového dílce do horních otvorů rámu.
4. Připojte spony hlavového dílce ke spodním otvorům rámu nebo posuňte spodní řemínek hlavového dílce do spodních otvorů rámu.

8 Tipy pro zvýšení pohodlí pro ošetřovatele

- Pokud má dítě oblíbenou spánkovou polohu, vezměte ji do úvahy při volbě umístění zařízení.
- Nejčastější chybou bývá příliš silné utažení hlavového dílce. Hlavový dílec musí přiléhat volně a pohodlně. Pokud se kůže kolem masky vydouvá nebo obličej začne červenat, povolte hlavový dílec.
- Je-li třeba, upravte temenní řemínek a odsuňte hlavový díl z uší.
- Spony hlavového dílce jsou volitelné. Chcete-li, můžete řemínek hlavového dílce provléct přímo otvorem v rámu.
- Klouby pro rychlé uvolnění umožňují dočasné odpojení masky od hadičky, aniž by dítě muselo masku sejmout. Kloub lze rychle nacvaknout zpět, když se dítě vrátí na lůžko.
- Pomocí volitelné smyčky pro vedení hadiček lze hadičku odsunout z přední části těla a přetáhnout ji přes hlavu dítěte. Prvek pro rychlé uvolnění nelze použít, když je hadička vedena přes horní část hlavy pomocí smyčky pro vedení hadiček na obalu hadičky.
- Masku lze sejmout z hlavy dítěte tak, že nejprve posunete nahoru rám nebo hlavový dílec, podle toho, čemu dává dítě přednost. Děti mohou celý postup zvládnout lépe, pokud nejprve sejmou hlavový dílec posunutím masky z obličeje namísto sejmutí rámu přes obličej.

9 Informace pro poskytovatele zdravotní péče a lékaře

Řízení odporu Philips Respironics System One

Maska poskytuje optimální pohodlí v kombinaci se zařízením Philips Respironics System One. Na zařízení tuto hodnotu (X1) nastavuje poskytovatel.

Používání u více pacientů

Informace o postupu přípravy masky pro pacienty v klinickém prostředí naleznete v Návodu k dezinfekci pro profesionální použití. Chcete-li nejnovější verzi Návodu k dezinfekci, navštivte stránky www.healthcare.philips.com nebo kontaktujte zákaznické služby na čísle +1 724 387 4000 nebo Respironics Deutschland +49 8152 93060.

Specifikace

Technické parametry masky umožňují lékařům zjistit, zda je maska kompatibilní s vaším terapeutickým zařízením a že upozornění a alarmy řádně fungují.

⚠ Varování: Použití mimo rozsah uvedených parametrů může znemožnit efektivní léčbu. Křivka tlakového proudění zobrazená níže udává přibližné očekávané hodnoty. Skutečné hodnoty se mohou lišit.

Křivka tlakového proudění

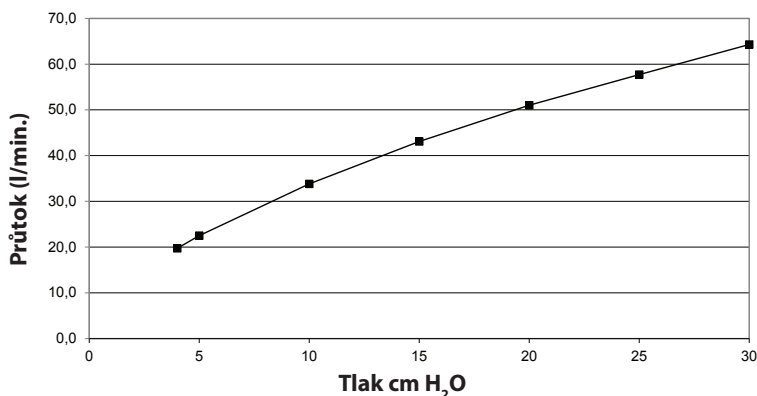

Odpor

Pokles tlaku při:

50 l/min 100 l/min

Všechny velikosti 0,7 cm H₂O 2,8 cm H₂O

Neúčinný prostor

SCS 18,9 ml

SCM 24,3 ml

SCL 35,9 ml

Likvidace

Tento výrobek likvidujte v souladu s platnými předpisy.

Skladovací podmínky

Teplota: -20 °C až 60 °C

Relativní vlhkost: 15 % až 95 % bez kondenzace

Hladiny hluku

Hladina akustického výkonu vážená podle

křivky A 29,8 dBA

Hladina akustického tlaku vážená podle

křivky A v 1 m 22,1 dBA

10 Symboly



Výrobce



Vlhkostní omezení



Kontrolní hodnota odporu
Philips Respironics System One



Teplotní omezení



Při výrobě nebyl použit přírodní
kaučuk

11 Záruka

Společnost Respironics, Inc. zaručuje, že po dobu devadesáti (90) dnů od data zakoupení („záruční lhůta“) budou její maskové systémy (včetně rámu masky a měkčené obruby) („výrobek“) bez závad provedení a materiálu. Pokud výrobek během záruční lhůty za normálních podmínek používání přestane fungovat a bude vrácen, společnost Respironics jej vymění za nový. Tato záruka je nepřenosná a vztahuje se pouze na původního vlastníka výrobku. Výše zmíněná výměna bude výhradním způsobem nápravy při porušení uvedených záručních podmínek.

Záruka se nevztahuje na škody způsobené nehodou, nevhodným použitím, zneužitím, nedbalostí, neoprávněnými úpravami, nedodržením pokynů pro normální použití nebo údržbu výrobku ve smyslu uvedeném v dokumentaci k výrobku, a ostatními závadami, které nesouvisí s materiálem ani zpracováním.

Tato záruka se nevztahuje na žádný výrobek, který byl opravován či upravován kýmkoliv jiným než společností Respironics. Společnost Respironics odmítá veškerou odpovědnost za hospodářské ztráty, ušlý zisk, režijní náklady nebo nepřímé, následné, speciální či nepředvídané škody, které mohou být uplatňovány na základě jakéhokoliv prodeje nebo užití tohoto výrobku. Některé jurisdikce nedovolují vylučování nebo omezení odpovědnosti za škody v důsledku nehod nebo následné škody, takže výše uvedené omezení nebo vyloučení odpovědnosti se vás nemusí týkat.

TATO ZÁRUKA NAHAZUJE VEŠKERÉ OSTATNÍ VÝSLOVNÉ ZÁRUKY. NAVÍC JSOU VÝSLOVNĚ ODMÍTÁNY VEŠKERÉ VYVODITELNÉ ZÁRUKY, VČETNĚ JAKÉKOLIV ZÁRUKY PRODEJNOSTI NEBO VHODNOSTI PRO KONKRÉTNÍ ÚČEL. NĚKTERÉ STÁTY NEDOVOLUJÍ ODMÍTÁNÍ VYVODITELNÝCH ZÁRUK, TAKŽE VÝŠE UVEDENÉ OMEZENÍ SE VÁS NEMUSÍ TÝKAT. TATO ZÁRUKA POSKYTUJE URČITÁ ZÁKONNÁ PRÁVA. MŮŽETE MÍT TAKÉ DALŠÍ PRÁVA, KTERÁ SE V JEDNOTLIVÝCH STÁTECH LIŠÍ.

Přejete-li si uplatnit svá práva vyplývající z této záruky, kontaktujte místního autorizovaného prodejce společnosti Respironics, Inc., případně přímo společnost Respironics, Inc. na adrese 1001 Murry Ridge Lane, Murrysville, Pennsylvania 15668, USA.



1 Varnostne informacije

Predvidena uporaba

Ta maska se uporablja kot vmesnik pri dovajanju neinvazivne ventilacije, vključno s terapijo CPAP ali dvostopenjsko terapijo. Maska je namenjena uporabi pri enem bolniku na domu in uporabi pri več bolnikih v bolnišnicah/ustanovah. Maska je namenjena uporabi pri bolnikih, ki so težji od 10 kg (> 10 kg) in jim je predpisano zdravljenje s terapijo CPAP, dvostopenjsko terapijo ali neinvazivno ventilacijo.

⊖ Opomba: ta maska ni izdelana iz naravnega lateksa, DEHP ali BPA.

Kontraindikacije

Ta maska ni namenjena uporabi pri bolnikih, ki so za vzdrževanje življenjskih funkcij odvisni od mehanske ventilacije.

⚠ Opozorila

- Pri uporabi te maske je zdravstveni delavec odgovoren za pravilno nastavitev pripomočka skladno z bolnikovim stanjem, vključno z uporabo ustreznih alarmov.
- Bolnike, ki ne morejo sami sneti maske, je treba ustrezno spremljati in uporabljati alarme, da se zagotovi, da maska in cevje med terapijo ostanejo na mestu.
- Pri uporabi nosne ali celoobrazne maske se na glavo prenaša sila, ki lahko vpliva na vzorce rasti lobanje in obraza. Pri uporabi te maske se priporoča redno strokovno zdravniško ocenjevanje bolnika.
- Če bolnik uporablja to masko, kadar sistem ni vklopljen in kadar ne deluje, lahko vdihava izdihan zrak. Vnovično vdihavanje izdihanega zraka, ki traja dlje kot nekaj minut, lahko v določenih primerih povzroči zadušitev.
- Če se pojavijo kateri koli izmed teh simptomov, prekinite uporabo in se posvetujte z zdravnikom: rdečica kože, draženje, neprijeten občutek, zamagljen vid ali izsušitev oči.
- Če se pojavijo kateri koli izmed teh simptomov, prekinite uporabo in se posvetujte z zdravnikom: nenavaden slab občutek v prsnem košu, zasoplost, hud glavobol, bolečine v očeh ali okužbe oči.
- Če se pojavijo kateri koli izmed teh simptomov, prekinite uporabo in se posvetujte z zdravnikom: bolečine v zobeh, dlesni ali čeljusti. Uporaba maske lahko poslabša obstoječe težave z zobmi.
- Material maske ne sme biti v stiku z očmi.
- Trakov naglavnega dela ne zategnite preveč. Bodite pozorni na znake čezmernega zategovanja, kot so pretirana rdečica, rane (odrgnine) ali nabrekanje kože okrog robov maske. Da omilite simptome, sprostite trakove naglavnega dela.
- Ne zastrite ali zatesnite odprtín za izdihavanje.

2 Deli maske

Funkcije

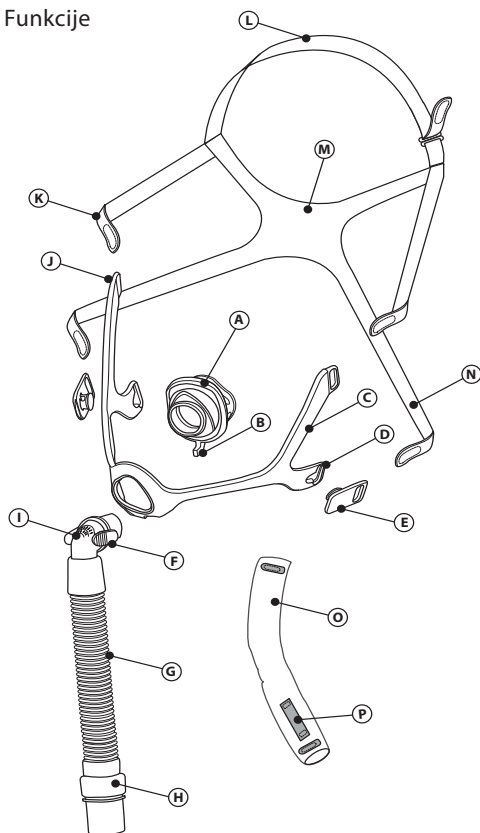

- (A) Sklop blazinic maske
- (B) Gumb za korekcijo puščanja
- (C) Okvir maske
- (D) Spodnja reža ogrodja
- (E) Sponka naglavnega dela
- (F) Jezički za hitro sproščanje
- (G) Sklop cevja
- (H) Zglob
- (I) Koleno z vgrajeno odprtino za izdihani zrak (ne zastrite)
- (J) Zgornja reža ogrodja
- (K) Zgornji trak naglavnega dela
- (L) Temenski trak naglavnega dela
- (M) Zadnji trak naglavnega dela
- (N) Spodnji trak naglavnega dela
- (O) Trak za cevko (izbirno)
- (P) Zanka za upravljanje cevk

3 Pred uporabo

- Ročno operite celotno masko (glejte poglavje **Vzdrževanje maske**).
- Umijte obraz. Na dlani ali obraz ne nanašajte vlažilne kreme/losjona.
- Preglejte masko. Če je blazinica otrdelala ali raztrgana, jo zamenjajte. Zamenjajte vse zlomljene ali obrabljene dele.

4 Vzdrževanje maske

Navodila za čiščenje

Vsak dan: ročno operite dele, ki niso izdelani iz tkanine.

Vsak teden: ročno operite dele, ki so izdelani iz tkanine.

1. Operite v topli vodi s tekočim detergentom za pomivanje posode.
2. Temeljito izperite.
3. Pred uporabo popolnoma posušite na zraku. Tekstilne dele posušite na ravni površini ali na vrvi za obešanje perila.

⚠ Svarilo: maske ne čistite z belilom, alkoholom, raztopinami, ki vsebujejo belila ali alkohol, ali raztopinami, ki vsebujejo balzame ali vlažilna sredstva.

⚠ Svarilo: vsako odstopanje od teh navodil lahko poslabša delovanje izdelka.

Navodila za pomivanje v pomivalnem stroju

Vsak teden: poleg tega lahko dele maske, ki niso izdelani iz tkanine, operete v pomivalnem stroju.

1. Razstavite.
2. Operite dele, ki niso izdelani iz tkanine, na zgornji polici pomivalnega stroja s tekočim detergentom za pomivanje posode.
3. Pred uporabo popolnoma posušite na zraku.

5 Prileganje maske

Preden nadenete masko

Določanje velikosti: izberite blazinico, ki ustreza širini nosu in ne zastre nosnic. Kot vodilo lahko uporabite merilnik velikosti maske, ki ga namestite pod nos (glejte sliko).

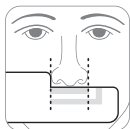

Namestitev maske

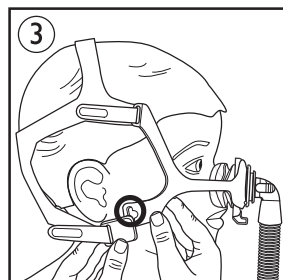
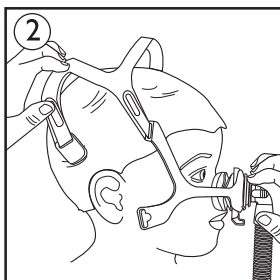
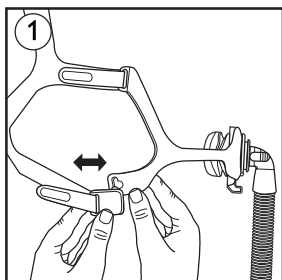

1. Sponka naglavnega dela: odpnite en ali oba dela tako, da sponko obrnete navzven ①.

⊖ **Opomba:** uporaba sponk za naglavni del ni obvezna. Lahko povlečete zavihka naglavnega dela stran od trakov naglavnega dela in povlečete skozi režo na ogrodju maske.

2. Naglavni del: naglavni del nadenite čez glavo ②.

3. Blazinica: obrnite gumb za korekcijo puščanja navzdol in namestite blazinico čez nos ②. Zgornji del blazinice mora biti nameščen na nosni greben.

⊖ **Opomba:** pri pediatrični maski ne smete uporabljati blazinic Wisp za odrasle.

4. Spodnji trakovi naglavnega dela ali sponka: spodnji trak napeljite skozi režo na ogrodju maske ali pritisnite sponko na režo na ogrodju, da ga ponovno pripnete ③.

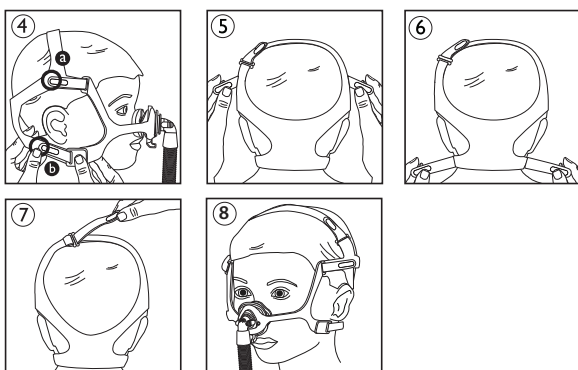

Prilagajanje maske

1. Naglavni del: jezičke naglavnega dela odlepite s trakov naglavnega dela, potem pa jih pritisnite na trakove naglavnega dela, da jih ponovno pripnete (4).

a Pritrdite zgornje trakove na naglavni del, da udobno namestite masko.

b Pritrdite spodnji trak na naglavni del, da udobno namestite masko.

2. Naglavni del: zgornja trakova enakomerno prilagodite (5).

3. Naglavni del: spodnje trakove enakomerno prilagodite (6).

4. Naglavni del: namestite temenski trak tako, da se naglavni del in ogrodje ne dotikata ušes (7).

Maska naj bo na obraz nameščena udobno (8).

Če prihaja do čezmernega puščanja zraka, prilagodite naglavni del. Za majhno puščanje med spanjem glejte poglavje **Gumb za korekcijo puščanja**.

⚠ **Opomba:** naglavnega dela ne zategnite preveč.

Uporaba sponk za upravljanje cevke (neobvezno)

Upogljivo cevje lahko nadenete čez glavo (9)(10). Povlecite konec temenskega traku skozi zanko na traku za cevko. Nato povlecite konec temenskega traku skozi režo na naglavnem delu in ga pritrdite.

Uporaba maske

1. Upogljivo cevje (priloženo pripomočku CPAP ali dvostopenjskem pripomočku) priključite na zglob.

2. Vključite terapevtski pripomoček. Prepričajte se, da otrok leži in normalno diha.

Gumb za korekcijo puščanja

Vsakič, ko otroku namestite masko, mora biti gumb za korekcijo puščanja obrnjen naravnost navzdol.

Če se med spanjem pojavi majhno puščanje, premaknite gumb v levo ali desno (11). Če puščanja ne morete odpraviti z gumbom, ponovno namestite masko, tako da jo povlečete naravnost stran od obraza in jo nežno ponovno namestite na obraz.

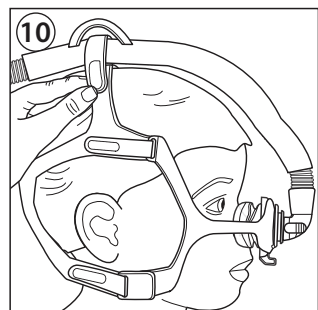
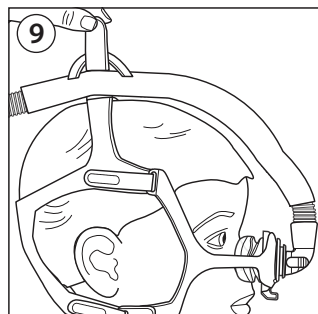

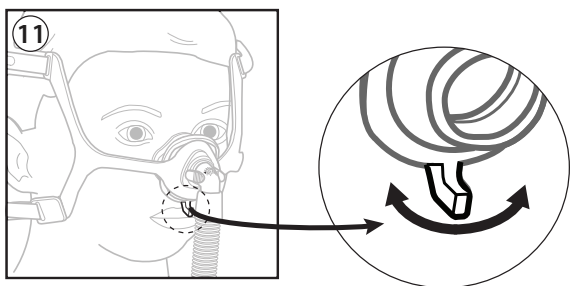

Odstranjevanje celotne maske

1. Odpnite spodnjo sponko naglavnega dela.
2. Masko povlecite navzgor čez glavo.

6 Razstavljanje

Odstranjevanje kolena in cevja

Stisnite jezičke za hitro sprostitvev in povlecite koleno stran od blazinice ⑫⑬.

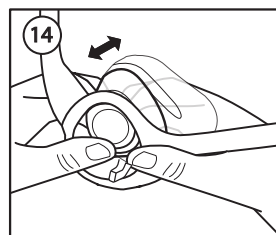
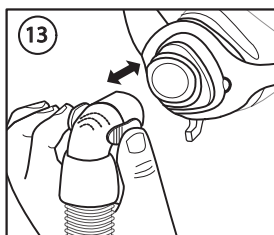
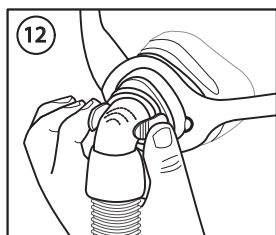

Odstranjevanje blazinice

Blazinico od zadaj povlecite skozi ogrodje ⑭.

Odstranjevanje naglavnega dela

1. Spodnje sponke naglavnega dela odprite z ogrodja ali odprite spodnje jezičke in jih povlecite.
2. Odpnite zgornje jezičke naglavnega dela in trakove povlecite skozi ogrodje.

7 Sestavljanje

Pritrjevanje blazinice

Gumb za korekcijo puščanja obrnite navzdol, potisnite blazinico v ogrodje proti sprednjemu delu in jo pritisnite, da se namesti.

Stranska dela blazinice se bosta prilegala vdolbinam za poravnavo na okviru maske ⑮.

Pritrjevanje kolena in cevja

Potisnite koleno v blazinico, da se jezički za hitro sproščanje zaskočijo.

Pritrjevanje naglavnega dela

1. Temenski del primite tako, da je obrnjen navzgor.
2. Prepričajte se, da je napis »Philips Respironics« na zadnjem traku pravilno obrnjen.
3. Povlecite zgornji trak naglavnega dela v zgornje reže ogrodja.

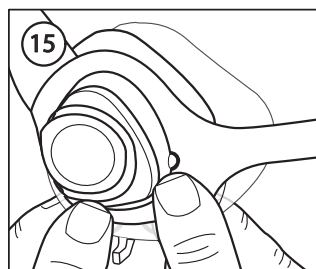

4. Namestite sponke naglavnega dela na spodnje reže ogrodja ali povlecite spodnji trak naglavnega dela v spodnje reže ogrodja.

8 Nasveti za udobno namestitev za skrbnike

- Če ima otrok priljubljeni položaj za spanje, ga upoštevajte pri izbiri namestitve naprave.
- Najpogostejša napaka je čezmerno zategovanje naglavnega dela. Naglavni del se mora prilagati ohlapno in udobno. Če je koža okoli maske nabrekla ali se na obrazu pojavijo rdečkasti odtisi, zrahljajte naglavni del.
- Po potrebi prilagodite temenski trak, da odstranite naglavni del z ušes.
- Uporaba sponk za naglavni del ni obvezna. Če želite, lahko povlečete trak naglavnega dela neposredno skozi režo na ogrodju.
- Koleno za hitro sprostitev omogoča začasen odklop maske s cevja, ne da bi otrok moral sneti masko. Koleno lahko hitro namestite nazaj, ko se otrok vrne v posteljo.
- Izbirna funkcija za upravljanje cevk premakne cevko stran od sprednjega dela telesa in jo spelje čez otrokovo glavo. Funkcije hitre sprostitve ni mogoče uporabiti, če je cevka speljana čez glavo z zanko za upravljanje cevk na traku za cevko.
- Masko lahko odstranite z otrokove glave tako, da jo povlečete navzgor z ogrodjem ali naglavnim delom naprej, glede na to, kaj otroku bolj ustreza. Otroci bodo morda lažje sprejeli ta postopek, če najprej odstranite naglavni del, tako da masko povlečete stran od obraza, ne pa čez obraz z ogrodjem naprej.

9 Informacije za zdravstvene delavce in zdravnike

Nadzor upornosti s sistemom Philips Respironics System One

Uporaba maske skupaj s pripomočkom Philips Respironics System One zagotavlja optimalno udobje. Dobavitelj nastavi to vrednost (X1) na vašem pripomočku.

Uporaba pri več bolnikih

Za ponovno obdelavo med bolniki v kliničnem okolju glejte Navodila za razkuževanje za strokovne uporabnike. Najnovejšo različico priročnika za razkuževanje dobite na spletnem mestu www.healthcare.philips.com ali tako, da pokličete službo za stike s strankami na telefonsko številko +1-724-387-4000 ali Respironics Deutschland +49 8152 93060.

Tehnični podatki

Tehnični podatki o maski so navedeni za zdravstvenega delavca, ki bo ugotovil, ali je združljiva z vašim terapevtskim pripomočkom, in se prepričal, da opozorila in alarmi delujejo pravilno.

⚠ Opozorilo: pri uporabi zunaj teh specifikacij je terapija lahko neučinkovita. Krivulja odvisnosti pretoka od tlaka, ki je prikazana spodaj, je približek pričakovanega delovanja. Dejanske meritve se lahko razlikujejo.

Krivulja odvisnosti pretoka od tlaka

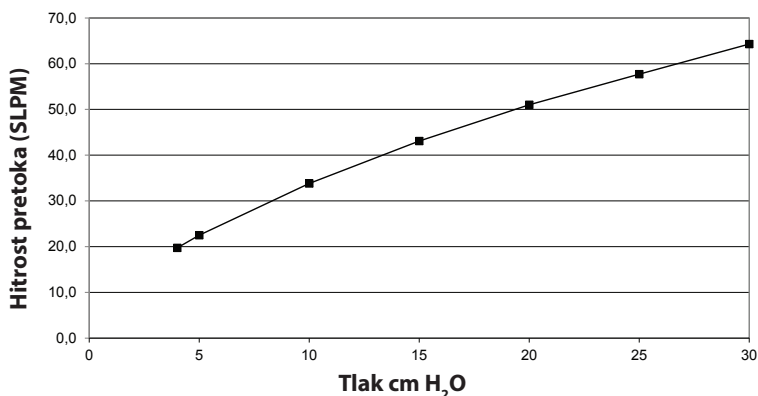

Upor		
Padec tlaka pri:	50 SLPM	100 SLPM
Vse velikosti	0,7 cm H ₂ O	2,8 cm H ₂ O
Mrtvi prostor		
SCS	18,9 ml	
SCM	24,3 ml	
SCL	35,9 ml	
Ravni hrupa		
A-ponderirana raven moči hrupa		29,8 dBA
A-ponderirana raven tlaka hrupa na 1 m		22,1 dBA

Odstranjevanje
Zavržite skladno z lokalnimi predpisi.
Pogoji shranjevanja
Temperatura: od -20 °C do 60 °C
Relativna vlažnost: od 15- do 95-odstotna, brez kondenzacije

10 Simboli



Izdelovalec



Omejitve vlažnosti



Nadzorna vrednost upornosti s sistemom Philips Respironics System One



Temperaturne omejitve



Ni izdelano iz naravnega lateksa

11 Omejeno jamstvo

Družba Respironics, Inc. jamči, da bodo njeni sistemi mask (vključno z okvirjem maske in blazinic) (v nadaljevanju »izdelek«) brez okvar pri izdelavi in materialih v obdobju devetdesetih (90) dni od datuma nakupa (v nadaljevanju »čas veljavnosti jamstva«). Če izdelek odpove pri normalnih pogojih uporabe med časom veljavnosti jamstva in se izdelek vrne družbi Respironics v času veljavnosti jamstva, bo družba Respironics zamenjala izdelek. To jamstvo ni prenosljivo in velja samo za prvotnega lastnika izdelka. Navedena zamenjava bo edino pravno sredstvo, ki je na voljo pri kršitvi navedenega jamstva.

To jamstvo ne vključuje škode, nastale zaradi nesreče, napačne uporabe, zlorabe, malomarnosti, spreminjanja, uporabe ali vzdrževanja izdelka v nasprotju s pogoji običajne uporabe ali pogoji dokumentacije izdelka in drugih okvar, ki niso povezane z materialom ali izdelavo.

To jamstvo ne velja za noben izdelek, ki ga je popravil ali spremenil kdor koli, razen družbe Respironics. Respironics zavrača kakršno koli odgovornost za ekonomsko izgubo, izgubo dobička, administrativne stroške ali posredne, posledične, posebne ali nenamerne škode, za katere se lahko zahteva, da so posledica kakršne koli prodaje ali uporabe izdelka. Nekatere zakonodaje ne dovoljujejo izključitve ali omejitve nenamerne ali posledične škode, zato zgornja omejitev ali izključitev morda ne velja za vas.

TO JAMSTVO VELJA NAMESTO VSEH DRUGIH IZRECNIH JAMSTEV. POLEG TEGA IZREČNO ZAVRAČAMO KAKRŠNO KOLI NAKAZANO JAMSTVO, VKLJUČNO S KAKRŠNIM KOLI JAMSTVOM PRIMERNOSTI ZA PRODAJO ALI ZA DOLOČEN NAMEN. NEKATERE ZAKONODAJE NE DOVOLJUJEJO ZAVRNIŠKE NAKAZANEGA JAMSTVA, ZATO ZGORNJA OMEJITEV MORDA NE VELJA ZA VAS. TO JAMSTVO VAM PODELJUJE POSEBNE ZAKONSKE PRAVICE, PO ZAKONIH, KI VELJAJO V VAŠI ZAKONODAJI, PA IMATE LAHKO ŠE DRUGE PRAVICE.

Za uveljavljanje vaših pravic iz tega omejenega jamstva se obrnite na lokalnega pooblaščenega prodajalca družbe Respironics, Inc. ali neposredno na Respironics, Inc. na 1001 Murry Ridge Lane, Murrysville, Pennsylvania 15668, ZDA.



1 Информация за безопасност

Предназначение

Тази маска е предназначена да предоставя на пациентите интерфейс за прилагане на неинвазивна вентилация, включително CPAP терапия (постоянно положително налягане в дихателните пътища) и терапия с две нива на налягането. Маската е предназначена за използване само от един пациент в домашни условия и за използване от много пациенти в условията на болница/лечебно заведение. Маската трябва да се използва при пациенти с тегло над 10 kg (> 10 kg), на които е назначена CPAP терапия, терапия с две нива на налягането или неинвазивна вентилация.

⚠ Забележка: тази маска не е изработена от естествен каучуков латекс, диетилхексилфталат (DEHP) или бисфенол А (BPA).

Противопоказания

Тази маска не е предназначена за пациенти, които са зависими от механична животоподдържаща вентилация.

⚠ Предупреждения

- При използване на тази маска отговорност на медицинския специалист е да гарантира правилното свързване на апарата в съответствие със състоянието на пациента, включително и използването на подходящи сигнализации.
- За да се гарантира, че маската и тръбата остават на място по време на терапията при пациенти, които не са в състояние да премахнат маската сами, трябва да се използват подходящ мониторинг на пациента и сигнализации.
- При използването на назални маски или маски за цялото лице се прилага сила върху главата, което може да повлияе на лицево-черепния растеж. При използване на тази маска се препоръчва редовна оценка от медицински специалист.
- Използването на тази маска, когато системата не е включена и не работи, може да предизвика повторно вдишване на издишания въздух. В някои случаи повторното вдишване на издишан въздух в продължение на повече от няколко минути може да доведе до задушаване.
- Прекратете използването и се свържете с вашия медицински специалист, ако се появи някой от следните симптоми: зачервяване на кожата, дразнене, дискомфорт, замъглено зрение или изсушаване на очите.
- Прекратете използването и се консултирайте с вашия медицински специалист, ако се появи някой от следните симптоми: необичаен дискомфорт в гърдите, недостиг на въздух, силно главоболие, болки или възпаления на очите.
- Прекратете използването и се консултирайте с вашия медицински специалист, ако се появи някой от следните симптоми: болезнено усещане в зъбите, венците или челюстта. Използването на маската може да влоши съществуващо стоматологично състояние.
- Материалът на маската трябва да е далеч от очите.
- Не стягайте твърде много ремъците за закрепване. Следете за симптоми на прекомерно стягане, като например силно зачервяване, болка или подуване на кожата около ръбовете на маската. Разхлабете ремъците за закрепване за облекчаване на симптомите.
- Не запушвайте и не запечатвайте отворите за издишване.

2 Части на маската

Компоненти

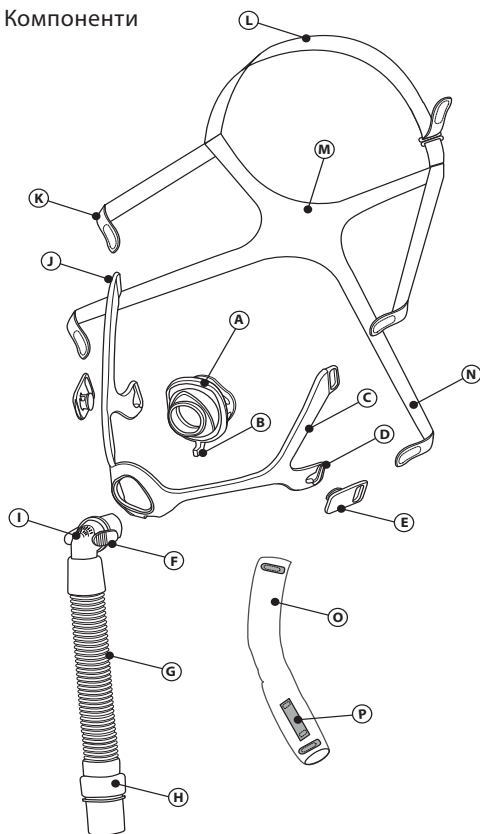

- Ⓐ Възглавничка на маската
- Ⓑ Лостче за корекция на изтичането
- Ⓒ Рамка на маската
- Ⓓ Долен отвор на рамката
- Ⓔ Закопчалка на ремъците за закрепване
- Ⓕ Ушички за бързо освобождаване
- Ⓖ Тръба
- Ⓗ Шарнирно съединение
- Ⓘ Коляно с вграден отвор за издишване (да не се запушва)
- Ⓙ Горен отвор на рамката
- Ⓚ Горен ремък на закрепване
- Ⓛ Теменен ремък за закрепване
- Ⓜ Заден ремък на закрепване
- Ⓝ Долен ремък за закрепване
- Ⓞ Обвивка на тръбата (незадължително)
- Ⓟ Примка за приспособлението за закрепване на тръбата

3 Преди употреба

- Измийте на ръка цялата маска (вижте раздел **Грижа за маската**).
- Измийте лицето. Не използвайте овлажнител/лосион върху ръцете и лицето.
- Огледайте маската. Сменете възглавничката, ако се е втвърдила или разкъсала. Сменете всички счупени или износени части.

4 Грижа за маската

Инструкции за почистване

Ежедневно: измивайте на ръка частите, които не са от текстил.

Ежеседмично: измивайте на ръка частите, които са от текстил.

1. Измийте с топла вода и течен препарат за миене на съдове.
2. Изплакнете щателно.
3. Оставете да изсъхне напълно на въздух преди употреба. Поставете частите, изработени от текстил, върху плоска повърхност или ги закачете, за да изсъхнат.

⚠ Внимание: не почиствайте маската с белина, алкохол, почистващи разтвори, съдържащи белина или алкохол, или почистващи разтвори, съдържащи омекотители или овлажнители.

⚠ Внимание: всяко отклоняване от тези инструкции може да се отрази на функционирането на продукта.

Инструкции за съдомиялна машина

Ежедневно: в допълнение частите, които не са изработени от текстил, могат да се почистват в съдомиялна машина.

1. Разглобете.
2. Измийте частите, които не са изработени от текстил, на горния рафт на съдомиялната машина с течен препарат за миене на съдове.
3. Оставете да изсъхнат напълно на въздух преди употреба.

5 Правилно поставяне на маската

Преди поставяне на маската

Избиране на размер: изберете възглавничка, която е подходяща по размер за ширината на носа, без да блокира ноздрите. Шаблонът за определяне на размера на маската може да се използва като ориентир, като го държите под носа (вижте илюстрацията).

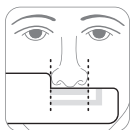

Поставяне на маската

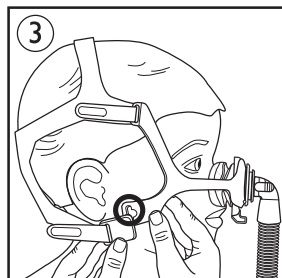
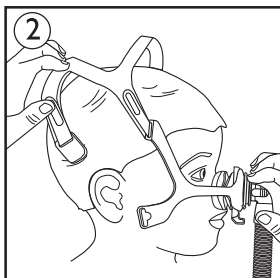
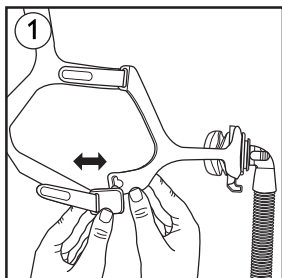

1. Закопчалка на ремъците за закрепване: разкачете едната или и двете, като завъртите закопчалката навън ①.

⊖ **Забележка:** използването на закопчалките на ремъците за закрепване не е задължително. Можете да отлепите етикетата от ремъците за закрепване и да изтеглите през отвора на рамката на маската.

2. Ремъци за закрепване: издърпайте ремъците за закрепване над главата ②.

3. Възглавничка: с лостчето за корекция на изтичането ориентирано надолу поставете възглавничката върху носа ②. Горната част на възглавничката трябва да застане на свода на носа.

⊖ **Забележка:** възглавничките за възрастни Wispr не трябва да се използват с педиатричната маска.

4. Долен ремък за закрепване или закопчалка: прокарайте долния ремък през отвора на рамката на маската или натиснете закопчалката върху отвора на рамката, за да закопчаете отново ③.

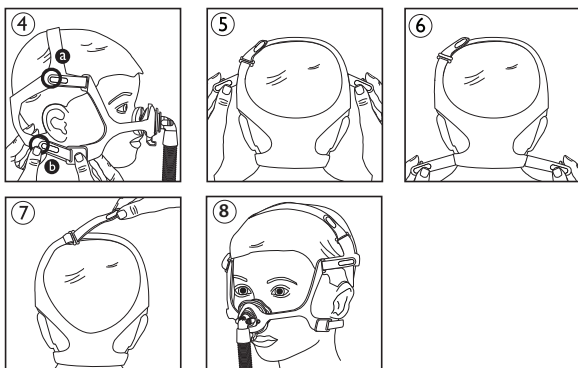

Нагласяне на маската

1. Ремъци за закрепване: отлепете езичетата от ремъците за закрепване на маската, след което ги натиснете върху ремъците, за да ги прикрепите отново (4).

а Свържете горните ремъци към ремъците за закрепване, за да се постигне удобно прилягане.

б Свържете долния ремък към долните ремъци за закрепване, за да се постигне удобно прилягане.

2. Ремъци за закрепване: регулирайте равномерно горните ремъци (5).

3. Ремъци за закрепване: регулирайте равномерно долните ремъци (6).

4. Ремъци за закрепване: регулирайте теменния ремък така, че ремъците за закрепване и рамката да не докосват ушите (7).

Маската трябва да е разположена удобно на лицето (8).

Ако има прекалено големи въздушни течове, регулирайте ремъците за закрепване. За малки течове от маската по време на сън вижте раздела **Лостче за корекция на изтичането**.

☞ **Забележка:** не стягайте прекалено ремъците за закрепване.

Използване на приспособление за закрепване на тръбата (незадължително)

Гъвкавата тръба може да се прокара така, че да минава над главата (9)(10). Плъзнете края на теменния ремък през примката на обвивката на тръбата. След това прокарайте края на теменния ремък през отвора в ремъка за закрепване и затегнете на място.

Използване на маската

1. Свържете гъвкавата тръба (доставена заедно с апарата за терапия със СРАР или с две нива на налягането) към шарнирното съединение.

2. Включете апарата за терапия. Уверете се, че детето е в легнало положение и диша нормално.

Лостче за корекция на изтичането

Лостчето за корекция на изтичането трябва да сочи право надолу при всяко поставяне на маската на детето.

Ако, докато детето спи, има малки течове от маската, преместете лостчето наляво или надясно (11). Ако течовете не могат да се коригират с лостчето, поставете отново маската, като я изтеглите право напред от лицето и след това внимателно я поставете отново.

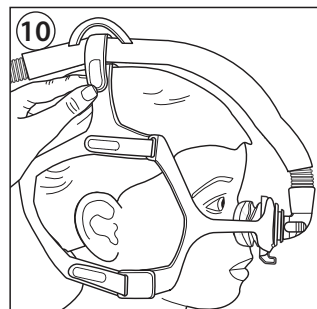
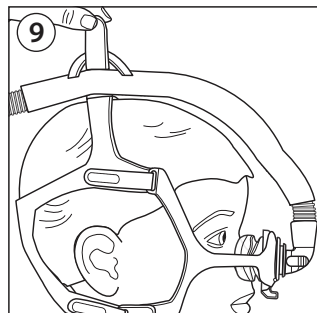

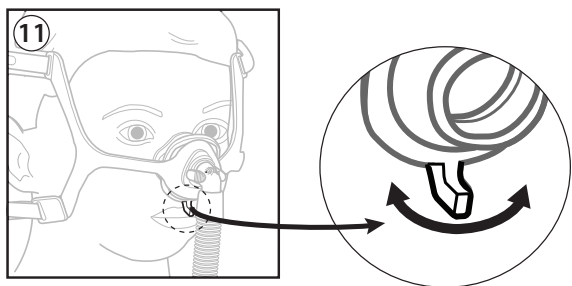

Отстраняване на цялата маска

1. Откопчайте закопчалката на долния ремък.
2. Плъзнете маската нагоре над главата.

6 Разглобяване

Отстраняване на коляното и тръбата

Стиснете ушичките за бързо освобождаване и изтеглете коляното навън от възглавничката

12 13

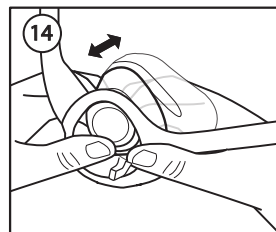
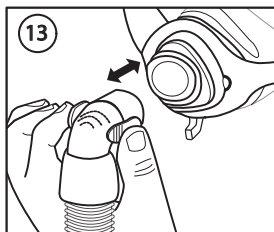
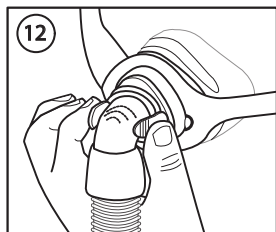

Отстраняване на възглавничката

Натиснете възглавничката назад през рамката 14.

Отстраняване на ремъците за закрепване

1. Разкачете долните закопчалки на ремъците за закрепване от рамката или отлепете долните езичета и изтеглете.
2. Отлепете горните езичета на ремъците за закрепване и изтеглете ремъците през рамката.

7 Сглобяване

Прикрепяне на възглавничката

С лостчето за корекция на изтичането ориентирано надолу, натиснете възглавничката в рамката към предната част и притиснете на място.

Страните на възглавничката ще влязат в изрязаните части за подравняване на рамката на маската 15.

Свързване на коляното и тръбата

Натиснете коляното във възглавничката, докато ушичките за бързо освобождаване влязат на място с щракване.

Свързване на ремъците за закрепване

1. Хванете теменния ремък, насочен нагоре.

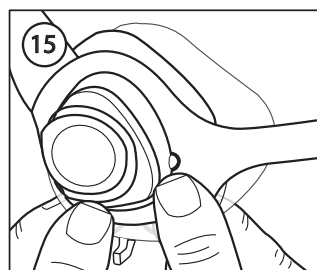

- Уверете се, че задният ремък, на който има надпис „Philips Respironics“, е обърнат навън и е правилно ориентиран (не е наопаки).
- Плъзнете горния ремък за закрепване в горните отвори на рамката.
- Свържете закопчалките на ремъците за закрепване към долните отвори на рамката или плъзнете долния ремък за закрепване в долните отвори на рамката.

8 Съвети за удобство на грижещото се за пациентите лице

- Ако детето има предпочитания към определена позиция за сън, помислете за това при избора на място за поставяне на апарата.
- Най-честата грешка е прекаленото стягане на ремъците за закрепване. Ремъците за закрепване трябва да прилягат свободно и комфортно. Ако кожата се връзва около маската или ако се появят червени белези върху лицето, разхлабете ремъците за закрепване.
- Ако е необходимо, регулирайте теменния ремък, за да преместите ремъците за закрепване далеч от ушите.
- Закопчалките на ремъците за закрепване не са задължителни. Ако предпочитате, можете да прокарате ремъците за закрепване директно през отвора на рамката.
- Коляното с бързо освобождаване позволява маската да бъде откачена временно от тръбата, без детето да сваля маската. Коляното може бързо да бъде закрепено отново с щракване на място, когато детето се върне в леглото.
- При използване на незадължителното приспособление за закрепване на тръбата тя се премества далеч от предната част на тялото и се прокарява над главата на детето. Функцията за бързо освобождаване не може да се използва, когато тръбата е прокарана над горната част на главата с помощта на примката на обвивката на тръбата за приспособлението за закрепване на тръбата.
- Маската може да бъде отстранена от главата на детето, като се плъзне нагоре първо рамката или първо ремъците за закрепване в зависимост от предпочитанията на детето. За децата може да е по-лесно първо да се отстранят ремъците за закрепване и маската да се издърпа от лицето, вместо първо рамката да се изтегли нагоре и над лицето.

9 Информация за медицинския специалист/лекаря

Контрол на съпротивлението на Philips Respironics System One

Когато се използва с устройство Philips Respironics System One, вашата маска осигурява оптимален комфорт. Медицинският специалист задава тази стойност (X1) на устройството ви.

Използване от повече пациенти

Вижте ръководството за дезинфекция за професионални потребители относно обработката между използване при различни пациенти в клинична среда. Можете да получите достъп до актуалната версия на ръководството за дезинфекция на адрес www.healthcare.philips.com или като се свържете с отдела за обслужване на клиенти на телефон +1-724-387-4000 или Respironics Deutschland +49 8152 93060.

Спецификации

Техническите спецификации на маската се предоставят на вашия медицински специалист, за да определи дали е съвместима с апарата ви за терапия и дали сигналите за тревога и сигнализиращите функционират правилно.

⚠ Предупреждение: употреба, която не съответства на тези спецификации, може да доведе до неефективност на терапията. Кривата на налягането и потока, показана по-долу, отразява приблизително очакваните показатели. Точните измерени стойности може да се различават.

Крива на налягането и потока

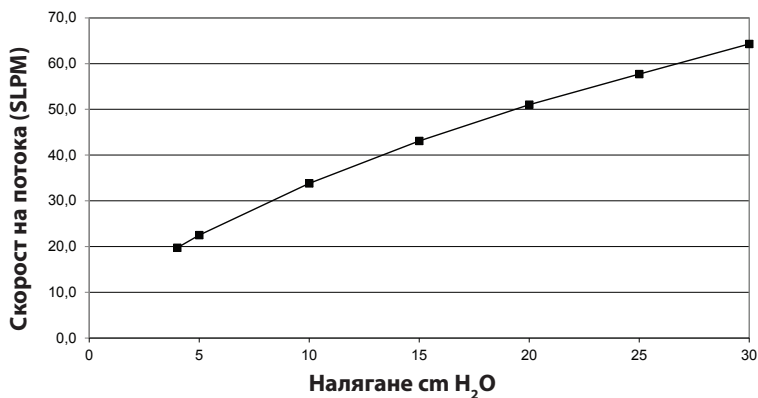

Съпротивление

Спад в налягането при:

50 SLPM

100 SLPM

Всички размери 0,7 cm H₂O

2,8 cm H₂O

Изхвърляне

Да се изхвърли в съответствие с местните разпоредби.

Мъртво пространство

SCS 18,9 ml

SCM 24,3 ml

SCL 35,9 ml

Условия на съхранение

Температура: от -20°C до 60°C

Относителна влажност: от 15% до 95% без конденз

Нива на звука

A-претеглено ниво на звукова мощност 29,8 dBA

A-претеглено ниво на звуково налягане на 1 m 22,1 dBA

10 Символи



Производител



Ограничения за влажност



Контролна стойност на съпротивлението на Philips Respironics System One



Ограничения за температура



Не е произведено с естествен каучуков латекс

11 Ограничена гаранция

Respironics, Inc. гарантира, че нейните системи с маска (включително рамката и възглавничката на маската) („Продуктът“) нямат дефекти в производството и материалите за период от деветдесет (90) дни от датата на покупката („Гаранционен срок“). Ако Продуктът покаже неизправност при нормални условия на употреба по време на Гаранционния срок и бъде върнат на Respironics в рамките на този срок, Respironics ще подмени Продукта. Настоящата гаранция не може да бъде прехвърляна и важи единствено за първоначалния собственик на Продукта. Гореспоменатото обезщетение чрез подмяна ще бъде единственото обезщетение при нарушение на гореспоменатата гаранция.

Настоящата гаранция не покрива щети, причинени от злополука, неправилна употреба, злоупотреба, небрежност, модификация, използване или поддръжка на Продукта в разрез с условията за нормална употреба и с тези в инструкциите към него, както и от други дефекти, които не са свързани с материалите или изработката.

Настоящата гаранция не се отнася за който и да е Продукт, който може да е бил ремонтиран или модифициран от лица, непредставляващи фирмата Respironics. Respironics не поема никаква отговорност за икономическа загуба, загуба на печалба, режийни разходи или косвени, причинно-следствени, специални или случайни щети, за които може да се претендира, че се дължат на продажба или на използване на Продукта. Някои юрисдикции не позволяват изключването или ограничението на случайни или причинно-следствени щети, затова е възможно гореспоменатото ограничение или изключване да не се отнася за вас.

НАСТОЯЩАТА ГАРАНЦИЯ ЗАМЕСТВА ВСИЧКИ ДРУГИ ИЗРИЧНИ ГАРАНЦИИ. ОСВЕН ТОВА, ВСЯКАКВИ ПОДРАЗБИРАЩИ СЕ ГАРАНЦИИ, В ТОВА ЧИСЛО ВСЯКАКВИ ГАРАНЦИИ ЗА ПРОДАВАЕМОСТ ИЛИ ПРИГОДНОСТ ЗА ОПРЕДЕЛЕНА ЦЕЛ, ИЗРИЧНО СЕ ОТХВЪРЛЯТ. НЯКОИ ЮРИСДИКЦИИ НЕ ПОЗВОЛЯВАТ ОТКАЗ ОТ ОТГОВОРНОСТ ЗА ПОДРАЗБИРАЩИ СЕ ГАРАНЦИИ, ЗАТОВА Е ВЪЗМОЖНО ГОРЕСПОМЕНАТОТО ОГРАНИЧЕНИЕ ДА НЕ СЕ ОТНАСЯ ЗА ВАС. НАСТОЯЩАТА ГАРАНЦИЯ ВИ ДАВА ОПРЕДЕЛЕНИ ЗАКОННИ ПРАВА, НО ВИЕ МОЖЕТЕ ДА ИМАТЕ И ДРУГИ ПРАВА СЪГЛАСНО ЗАКОНИТЕ, ПРИЛОЖИМИ ВЪВ ВАШАТА КОНКРЕТНА ЮРИСДИКЦИЯ.

За да упражните своите права съгласно тази ограничена гаранция, свържете се с местния оторизиран представител на Respironics, Inc. или с Respironics, Inc. на адрес 1001 Murry Ridge Lane, Murrysville, Pennsylvania 15668, САЩ.

Педијатриска назална маска Wisp

Упатство за употреба -



1 Информации за безбедност

Наменета употреба

Оваа маска е наменета да обезбеди интерфејс за примена на неинвазивна вентилација, вклучително и терапија со континуиран позитивен притисок врз дишните патишта (CPAP) и терапија со притисок на двојно ниво кај пациентите. Маската е наменета за употреба кај еден пациент во домашни услови и за употреба кај повеќе пациенти во болничка/институционална средина. Маската треба да се употребува кај пациенти што имаат повеќе од 10 kg (>10 kg) на кои им е препишана терапија со CPAP, со притисок на двојно ниво или неинвазивна вентилација.

 **Напомена:** маската не е направена од латекс од природна гума, DEHP или BPA.

Контраиндикации

Оваа маска не е наменета за пациенти коишто се одржуваат во живот со механичка вентилација.

Предупредувања

- При користење на маската, здравствениот работник е одговорен за правилно поставување на уредот според состојбата на пациентот, вклучително и употребата на соодветните аларми.
- Треба да се користат соодветно следење и аларми кај пациентите што не може сами да ја извадат маската за да се овозможи маската и цевките да останат на своето место за време на терапијата.
- Назалните маски или маските што го зафаќаат целото лице ја притискаат главата и може да влијаат врз краниофацијалните шеми на растење. Се препорачува здравствениот работник да вршат редовна проценка при користење на маската.
- Користењето на маската кога системот не е вклучен и не работи може да предизвика повторно вдишување на издишаниот воздух. Вдишување на издишаниот воздух подолго од неколку минути може, во одредени услови, да доведе до задушување.
- Прекинете ја употребата и контактирајте го вашиот здравствен работник доколку се јават кои било од следните симптоми: црвенило на кожата, иритација, неудобност, заматен вид или сушење на очите.

- Прекинете ја употребата и советувајте се со вашиот здравствен работник доколку се јават кои било од следните симптоми: невообичаена неудобност во градите, недостаток на здив, силна главоболка, очна болка или инфекции на очите.
- Прекинете ја употребата и советувајте се со вашиот здравствен работник доколку се јават кои било од следните симптоми: болка во забите, непцата или вилицата. Употребата на маската може да го влоши постојното забно заболување.
- Материјалот од маската треба да биде подалеку од очите.
- Не затегајте ги премногу каишите од ремените за главата. Внимавајте на знаци на прекумерна затегнатост, како што се прекумерно црвенило, рани или набабрена кожа околу рабовите на маската. Олабавете ги каишите од ремените за главата за да се ублажат симптомите.
- Не блокирајте ги или не затворајте ги портите за издишување.

2 Делови на маската

Карактеристики

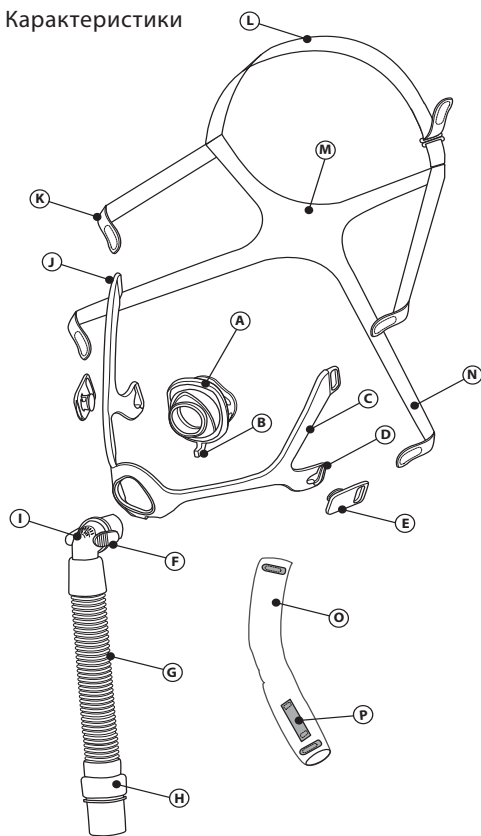

- Ⓐ Систем со перниче на маската
- Ⓑ Броило за корекција на протекувањето
- Ⓒ Рамка на маската
- Ⓓ Долен отвор на рамката
- Ⓔ Спојница за ремените
- Ⓕ Јазичиња за брзо ослободување
- Ⓖ Систем на цевки
- Ⓗ Подвижен прстен
- Ⓘ Зглоб со вграден уред за издишување (не блокирајте го)
- Ⓙ Горен отвор на рамката
- Ⓚ Горен каиш од ремените
- Ⓛ Каиш од ремените за темето
- Ⓜ Заден каиш од ремените
- Ⓝ Долен каиш од ремените
- Ⓞ Навлака за цевката (изборно)
- Ⓟ Јамка за управување со цевките

3 Пред употреба

- Измијте ја маската рачно (видете го делот **Одржување на маската**).
- Измијте го лицето. Не употребувајте навлажнувач/лосион на рацете или лицето.
- Проверете ја маската. Заменете го перничето ако се стврдне или се искине. Заменете ги сите делови што се скршени или изабени.

4 Одржување на маската

Упатства за чистење

Дневно: рачно измијте ги деловите што не се платнени.

Неделно: рачно исперете ги платнените делови.

1. Перете во топла вода со течен детергент за миење садови.
2. Исплакнете темелно.
3. Целосно исушете ги на воздух пред употреба. Положете ги платнените делови на рамна површина или обесете ги за да се исушат.

⚠ Претпазливост: не чистете ја маската со белило, алкохол, раствори што содржат белило или алкохол или раствори што содржат регенератори или навлажнувачи.

⚠ Претпазливост: секоја отстапка од овие упатства може да влијае врз функционалноста на производот.

Упатства за миење во машина за садови

Неделно: деловите од маската што не се платнени може да се мијат и во машина за миење садови.

1. Расклопете ја маската.
2. Мијте ги деловите што не се платнени на горната полица од машината со течен детергент за миење садови.
3. Целосно исушете ги на воздух пред употреба.

5 Правилно поставување на маската

Пред да ја ставите маската

Големина: изберете перниче што соодветствува со ширината на носот и не ги блокира ноздрите. Мерачот за големината на маската може да ви послужи како водилка така што ќе го ставите под носот (видете ја сликата).

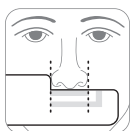

Поставување на маската

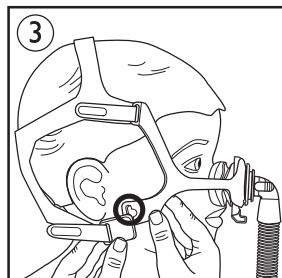
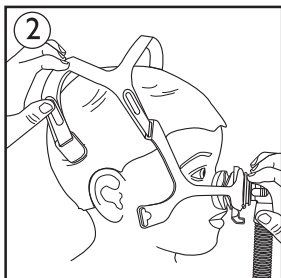
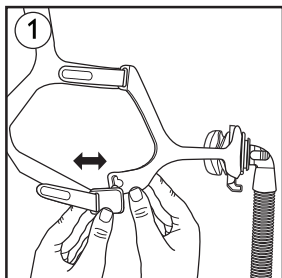

1. Спојница за ремените: Одвојте ги едниот или двата така што ќе ја свиткате спојницата на надвор ①.

⊖ Напомена: употребата на спојниците за ремените е по избор. Може да ги одлепите јазичињата на ремените од каишите на ремените и да ги повлечете низ отворите од рамката на маската.

2. Ремени: навлечете ги ремените преку главата ②.

3. Перниче: ставете го перничето на носот со броилото за корекција на протекувањето свртено надолу ②. Горниот дел од перничето треба да е поставен на коренот од носот.

⊖ Напомена: перничењата за возрастни на Wisp не треба да се користат со педијатриската маска.

4. Долни каиши или спојница на ремените: вденете го долниот каиш низ отворот во рамката на маската или притиснете ја спојницата во отворот на рамката за повторно да ги поврзете ③.

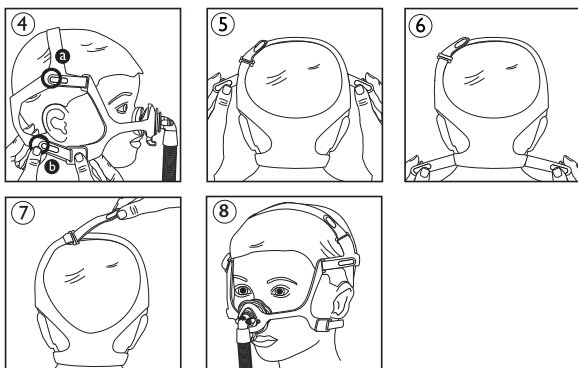

Приспособување на маската

1. Ремени: одлепете ги јазичињата на ремените од каишите на ремените, потоа притиснете ги јазичињата врз каишите од ремените за повторно да ги поврзете (4).

а Поврзете ги горните каиши со ремените за да ги поставите удобно.

б Поврзете го долниот каиш со долниот дел од ремените за да го поставите удобно.

2. Ремени: израмнете ги горните каиши (5).

3. Ремени: израмнете ги долните каиши (6).

4. Ремени: приспособете го каишот за темето, така што ремените и рамката да не ги допираат ушите (7).

Маската треба да биде удобно наместена на лицето (8).

Доколку има прекумерно протекување на воздухот, приспособете ги ремените. Погледнете го делот **Броило за корекција на протекувањето** за да дознаете повеќе информации за малото протекување на маската за време на спиењето.

ⓘ **Напомена:** не затегајте ги премногу ремените.

Употреба на управувањето со цевките (изборно)

Еластичните цевки може да се постават преку главата (9) (10).

Провнете го крајот на каишот за темето преку јазолот на навлакмата за цевката. Потоа, внесете го крајот на каишот за темето во отворот на ремените и прицврстете го на местото.

Употреба на маската

1. Поврзете ги еластичните цевки (што се доставуваат со уредот за CPAP или за терапија со притисок на двојно ниво) со **подвижниот прстен**.

2. Вклучете го уредот. Детето нека лежи и нека дише нормално.

Броило за корекција на протекувањето

Броилото за корекција на протекувањето треба да е насочено надолу при секое поставување на маската на детето.

Доколку дојде до мало протекување на маската кај детето при спиење, преместете го броилото налево или надесно (11). Доколку протекувањето не може да се коригира со помош на броилото, повторно поставете ја маската така што директно ќе ја повлечете од лицето и внимателно ќе ја вратите на место.

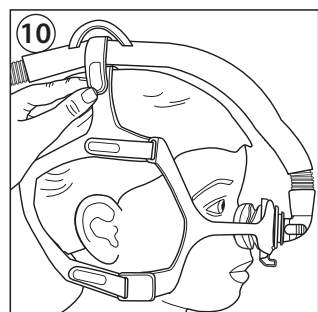
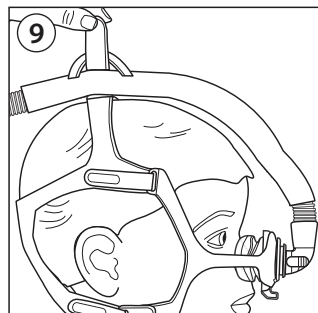

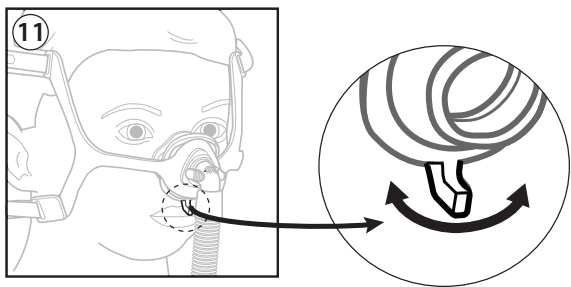

Отстранување на целата маска

1. Откачете ја долната спојница од ремените.
2. Повлечете ја маската нагоре преку главата.

6 Расклопување

Отстранување на зглобот и на цевките

Притиснете ги јазичињата за брзо ослободување и повлечете го зглобот од перничето (12)(13).

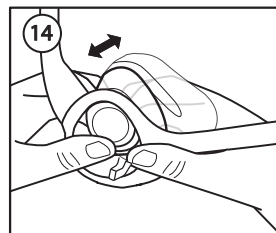
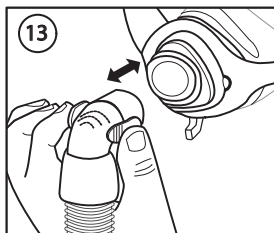
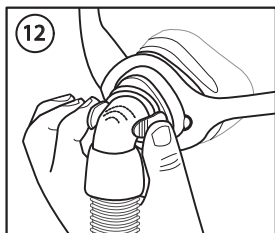

Отстранување на перничето

Притиснете го перничето наназад низ рамката (14).

Отстранување на ремените

1. Откачете ги долните спојници на ремените од рамката или одврзете ги долните јазичиња и повлечете.
2. Одврзете ги горните јазичиња на ремените и повлечете ги каишите низ рамката.

7 Составување

Поврзување на перничето

Турнете го перничето, со броилото за корекција на протекувањето свртено надолу, во рамката кон напред и прицврстете го на место со притискање.

Страните на перничето ќе се поклопат со исечоците за порамнување на рамката од маската (15).

Поврзување на зглобот и на цевките

Притискајте го зглобот во перничето додека јазичињата за брзо ослободување не се наместат.

Поврзување на ремените

1. Држете го каишот за темето нагоре.

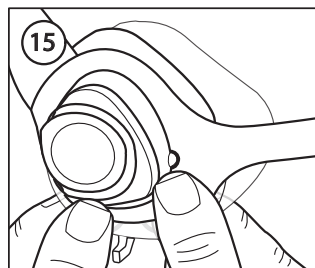

2. Проверете дали задниот каиш што покажува „Philips Respironics“ е свртен на надвор и дали десната страна е свртена нагоре.
3. Провнетете го горниот каиш од ремените во горните отвори на рамката.
4. Поврзете ги спојниците од ремените со долните отвори на рамката или провнетете го долниот каиш на ремените во долните отвори на рамката.

8 Совети за удобност за негувателите

- Доколку детето сака да спие во одредена положба, имајте ја во предвид при поставување на апаратот.
- Најчеста грешка е прекумерното затегнување на ремените. Ремените треба да бидат лабави и удобни. Доколку се набабри кожата околу маската или доколку се појави црвенило, олабавете ги ремените.
- Доколку е неопходно, приспособете го каишот за темето за да ги преместите ремените од ушите.
- Спојниците за ремените се изборни. Доколку претпочитате, може да го вденете каишот на ремените директно преку отворот на рамката.
- Зглобот за брзо ослободување овозможува маската да биде привремено откачена од цевките без детето да треба да ја отстранува. Зглобот може набрзина да се намести кога детето ќе се врати в кревет.
- Карактеристиката за изборно управување со цевките ја преместува цевката од предниот дел на телото и ја пренасочува преку главата на детето. Карактеристиката за брзо ослободување не може да се користи кога цевката е пренасочена преку главата користејќи ја јамката за управување со цевките на навлакмата за цевката.
- Маската може да се отстрани од главата на детето прво со лизгање на маската нагоре преку рамката или прво на ремените, по желба на детето. Децата може полесно да го прифатат процесот доколку прво се отстранат ремените, повлекувајќи ја маската од лицето, наместо прво нагоре преку рамката за лицето.

9 Информации за здравствениот работник и за клиничарот

Контрола на отпорноста на Philips Respironics System One

Употребата на маската со уредот на Philips Respironics System One овозможува оптимална удобност. Давателот ја определува оваа вредност (X1) на вашиот уред.

Употреба кај повеќе пациенти

Погледнете го Упатството за дезинфекција за професионални корисници за тоа како да ја обработите маската по секој пациент во клинички услови. Пристапете до последната верзија од Упатството за дезинфекција на www.healthcare.philips.com или контактирајте со службата за корисници на +1-724-387-4000 или со Respironics Deutschland на +49 8152 93060.

Спецификации

Техничките спецификации за маската се дадени со цел вашиот здравствен работник да може да утврди дали таа соодветствува со вашиот уред за терапија и дали предупредувањата и алармите функционираат правилно.

⚠ Предупредување: употребата надвор од овие спецификации може да доведе до спроведување на неефикасна терапија. Кривата за проток на притисокот прикажана подолу ги дава приближно очекуваните резултати. Прецизните мерења може да се разликуваат.

Крива за протокот на притисокот

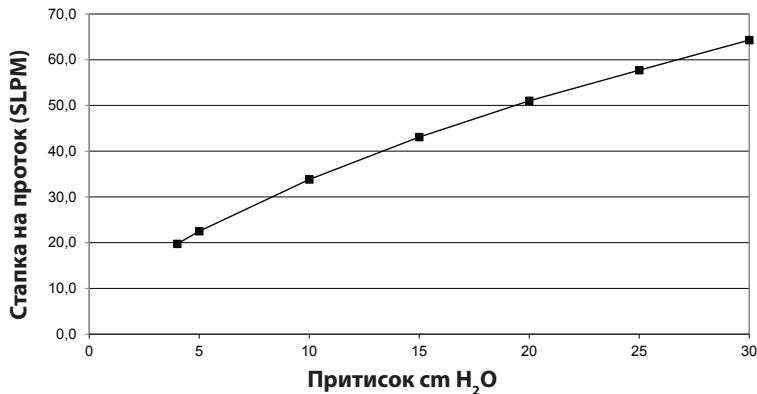

Отпор

Пад на притисокот на:

50 SLPM

100 SLPM

Сите големини

0,7 cm H₂O

2,8 cm H₂O

Мртов простор

SCS 18,9 mL

SCM 24,3 mL

SCL 35,9 mL

Отстранување

Отстранете го согласно локалните прописи.

Услови за складирање

Температура: од -20°C до 60°C

Релативна влажност: од 15% до 95% без кондензација

Нивоа на звук

A-пондерирано ниво на звучна моќ 29,8 dBA

A-пондерирано ниво на звучен притисок на 1m 22,1 dBA

10 Символи



Производител



Ограничувања за влажноста



Вредност за контрола на отпорноста на Philips Respironics System One



Ограничувања на температурата



Не е направена од латекс од природна гума

11 Ограничена гаранција

Respironics, Inc. гарантира дека системите за маската (заедно со рамката за маската и перничето) („производот“) немаат дефекти во изработката или на материјалите за период од деведесет (90) дена од датумот на продажба („периодот на гаранција“). Доколку производот престане да работи во нормални услови на употреба за време на периодот на гаранција и го вратите во Respironics во рамките на периодот на гаранција, Respironics ќе го замени производот. Оваа гаранција е непренослива и важи само за првиот сопственик на производот. Наведеното решение во форма на замена ќе биде единственото решение при повреда на наведената гаранција.

Оваа гаранција не ги покрива оштетувањата предизвикани во несреќен случај, со погрешна употреба, злоупотреба, немарност, менување, пропусти при употребата или одржувањето на производот според условите за нормална употреба и во согласност со условите наведени во литературата за производот и други дефекти што не се поврзани со материјалите или изработката.

Oваа гаранција не важи за ниту еден производ што има поправки или измени коишто не ги извршил Respiroics. Respiroics отфрла секаква одговорност за економска загуба, загуба на добивка, режиски трошоци или индиректни, последователни, посебни или ненамерни штети коишто може да произлегуваат од каква било продажба или употреба на производот. Одредени надлежности не дозволуваат исклучување или ограничување случајни или последователни штети и затоа горенаведените ограничување или исклучување може да не се однесуваат на вас.

ОВАА ГАРАНЦИЈА СЕ ИЗДАВА НАМЕСТО СИТЕ ДРУГИ ИЗРЕЧНИ ГАРАНЦИИ. ПОКРАЈ ТОА, КАКВА БИЛО ИМПЛИЦИТНА ГАРАНЦИЈА, ВКЛУЧУВАЈКИ КАКВА БИЛО ГАРАНЦИЈА ЗА СООДВЕТНА ПРОДАЖБА ИЛИ ПОГОДНОСТ ЗА ОДРЕДЕНА НАМЕНА, ЕКСПЛИЦИТНО СЕ ОТФРЛА. ОДРЕДЕНИ НАДЛЕЖНОСТИ НЕ ДОЗВОЛУВААТ ОТФРЛАЊЕ НА ИМПЛИЦИТНИТЕ ГАРАНЦИИ И ЗАТОА ГОРЕНАВЕДЕНОТО ОГРАНИЧУВАЊЕ МОЖЕ ДА НЕ СЕ ОДНЕСУВА НА ВАС. ОВАА ГАРАНЦИЈА ВИ ДАВА ОДРЕДЕНИ ЗАКОНСКИ ПРАВА, А МОЖЕ ДА ИМАТЕ И ДРУГИ ПРАВА СОГЛАСНО ЗАКОНИТЕ ШТО ВАЖАТ НА ВАШЕТО ПОДРАЧЈЕ.

За да ги остварите вашите права согласно оваа ограничена гаранција, контактирајте со овластениот локален застапник на Respiroics Inc. или со Respiroics Inc на 1001 Murry Ridge Lane, Murrysville, Pennsylvania 15668, САД.

Pedijatrijska maska za nos Wisp

Upute za uporabu —



1 Informacije o sigurnosti

Namjena

Ova je maska namijenjena da bude sučelje za primjenu neinvazivne ventilacije, uključujući CPAP i dvostupanjsku terapiju. Maska je namijenjena upotrebi samo na jednom pacijentu kod kuće ili na više pacijenata u bolnici/zdravstvenoj ustanovi. Maska je namijenjena upotrebi na pacijentima težine veće od 10 kg (> 10 kg) kojima je propisana terapija CPAP-om, dvostupanjska terapija ili neinvazivna ventilacija.

 **Napomena:** ova maska nije proizvedena od prirodnog lateksa, DEHP-a ni BPA-a.

Kontraindikacije

Maska nije namijenjena pacijentima koji ovise o mehaničkoj ventilaciji za održavanje života.

Upozorenja

- Prilikom korištenja maske odgovornost je profesionalnog zdravstvenog djelatnika osigurati pravilno postavljanje uređaja u skladu sa stanjem pacijenta, što obuhvaća i upotrebu odgovarajućih znakova uzbune.
- Za pacijente koji ne mogu sami ukloniti masku potrebno je koristiti odgovarajuće sustave praćenja i znakova uzbune da bi maska i cijevi ostale na mjestu tijekom terapije.
- Upotrebom maski za nos ili cijelo lice na glavu se primjenjuje sila koja može utjecati na kraniofacijalne obrasce rasta. Preporučuje se da profesionalni zdravstveni djelatnik redovno provjerava masku prilikom njena korištenja.
- Primjena maske kada sustav nije uključen i ne radi može izazvati ponovno udisanje izdahnutog zraka. Ponovno udisanje izdahnutog zraka dulje od nekoliko minuta može u nekim okolnostima dovesti do gušenja.
- Ako se pojavi bilo koji od sljedećih simptoma, prestanite koristiti masku i obratite se profesionalnom zdravstvenom djelatniku: crvenilo kože, iritacija, neugoda, zamagljen vid ili sušenje očiju.
- Ako se pojavi bilo koji od sljedećih simptoma, prestanite koristiti masku i obratite se profesionalnom zdravstvenom djelatniku: neuobičajena nelagoda u prsima, kratak dah, jaka glavobolja, bol u oku ili očna infekcija.
- Ako se pojavi bilo koji od sljedećih simptoma, prestanite koristiti masku i obratite se profesionalnom zdravstvenom djelatniku: bol u zubu, desnim ili čeljusti. Upotreba maske može pogoršati postojeće stomatološke probleme.

- Materijal maske mora biti daleko od očiju.
- Nemojte previše zatezati remene naglavka. Pripazite na znakove prekomjernog zatezanja, primjerice intenzivno crvenilo, rane ili izbočine na koži oko rubova maske. Olabavite remene naglavka da biste uklonili simptome.
- Nemojte blokirati ni brtviti izdisajne otvore.

2 Njega maske

Značajke

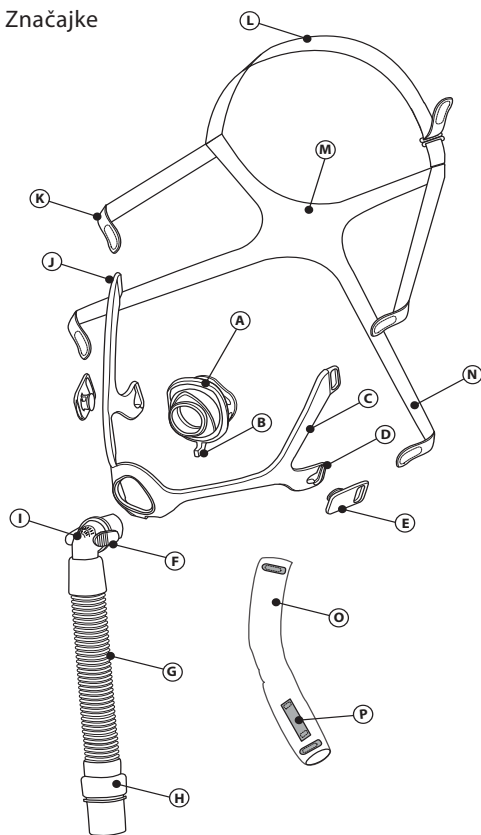

- (A) Sklop jastučića maske
- (B) Kotačić za korekciju propuštanja zraka
- (C) Okvir maske
- (D) Donji utor okvira
- (E) Spojnica naglavka
- (F) Jezičci za brzo otpuštanje
- (G) Sklop cijevi
- (H) Zakretni element
- (I) Koljeno s ugrađenim uređajem za izdisanje (nemojte blokirati)
- (J) Gornji utor okvira
- (K) Gornji remen naglavka
- (L) Vršni remen naglavka
- (M) Stražnji remen naglavka
- (N) Donji remen naglavka
- (O) Omotač za cijev (neobavezno)
- (P) Petlja za upravljanje cijevima

3 Prije upotrebe

- Ručno operite cijelu masku (pogledajte odjeljak **Njega maske**).
- Operite lice. Nemojte stavljati hidratantnu kremu/losion na ruke ni lice.
- Pregledajte masku. Jastučić zamijenite ako je stvrdnut ili razderan. Zamijenite sve potrgane ili istrošene dijelove.

4 Njega maske

Upute za čišćenje

Svakog dana: ručno operite dijelove koji nisu od tkanine.

Svakog tjedna: ručno operite dijelove od tkanine.

1. Operite u toploj vodi tekućim deterdžentom za posuđe.
2. Temeljito isperite.
3. Pustite da se potpuno osuši na zraku prije upotrebe. Platnene dijelove stavite na ravnu podlogu ili ih objesite da se osuše.

⚠ Oprez: masku nemojte čistiti izbjeljivačem, alkoholom, otopinama koje sadrže izbjeljivač ili alkohol ni otopinama koje sadrže regeneratore ili ovlaživače.

⚠ Oprez: svako odstupanje od navedenih uputa može utjecati na funkcioniranje proizvoda.

Upute za pranje u perilici posuđa

Jednom tjedno: dijelovi maske koji nisu od tkanine mogu se prati i u perilici posuđa.

1. Rastavite masku.
2. Dijelove koji nisu od tkanine operite u gornjoj ladici perilice za posuđe tekućim deterdžentom za pranje suđa.
3. Pustite da se potpuno osuši na zraku prije upotrebe.

5 Ispravno prianjanje maske

Prije nego što stavite masku

Prilagođavanje maske: odaberite jastučić koji pristaje širini nosa i pritom ne blokira nosnice. Za orijentaciju vam može pomoći mjerac za prilagodbu maske koji mora biti postavljen ispod nosa (pogledajte sliku).

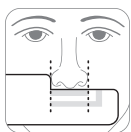

Namještanje maske

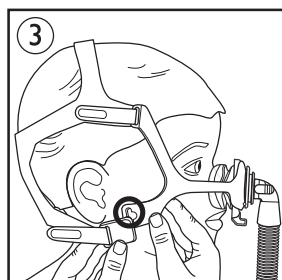
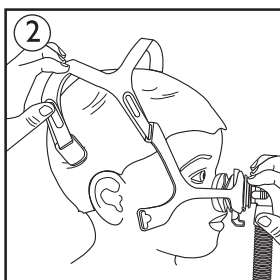
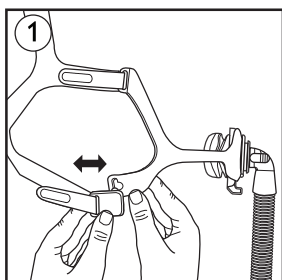

1. Spojnica naglavka: odspojite jednu ili obje spojnice zakretanjem prema van ①.

⊖ Napomena: korištenje spojnice naglavka nije obavezno. Jezičke naglavka odvojite od poveza naglavka te ih provucite kroz gornji utor okvira maske.

2. Naglavak: navucite naglavak preko glave ②.

3. Jastučić: kotačić za korekciju propuštanja zraka usmjerite prema dolje, a zatim postavite jastučić preko nosa ②. Vrh jastučića trebao bi ležati na hrptu nosa.

⊖ Napomena: uz pedijatrijsku masku nemojte koristiti jastučiće Wisp za odrasle.

4. Donji povezi naglavka ili spojnica: provucite donji povez kroz utor na okviru maske ili pritisnite spojnicu na utor da biste je ponovno pričvrstili ③.

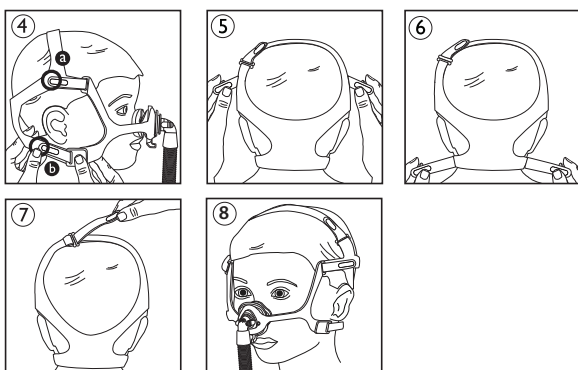

Podešavanje maske

1. Naglavak: odvojite jezičke naglavka od remena naglavka, a potom pritisnite jezičke na remen naglavka da biste ih ponovno pričvrstili (4).
 - a Spojite gornje remene s naglavkom da bi maska udobno prijanjala uz lice.
 - b Spojite donje remene s donjim dijelom naglavka da bi maska udobno prijanjala uz lice.
 2. Naglavak: podesite gornje remene tako da budu ujednačeni (5).
 3. Naglavak: podesite donje remene tako da budu ujednačeni (6).
 4. Naglavak: podesite vršni remen naglavka tako da okvir ne dodiruje uši (7).
- Maska mora udobno ležati na licu (8).

Ako dolazi do pretjeranog propuštanja zraka, prilagodite naglavak. Za manja propuštanja zraka tijekom spavanja pogledajte odjeljak **Kotačić za korekciju propuštanja zraka**.

⚠ **Napomena:** nemojte previše zatezati naglavak.

Sustav za upravljanje cijevima (nije obavezno)

Fleksibilne cijevi moguće je postaviti preko glave (9)(10). Kraj vršnog remena provucite kroz petlju na omotaču cijevi. Zatim vršni remen povucite kroz utor na naglavku te ga učvrstite.

Upotreba maske

1. Spojite fleksibilnu cijev (koja se isporučuje uz uređaj za CPAP ili dvostupanjsku terapiju) na zakretni element.
2. Uključite terapijski uređaj. Provjerite je li dijete u ležećem položaju i diše li normalno.

Kotačić za korekciju propuštanja zraka

Kada je maska postavljena na nos djeteta, kotačić za korekciju propuštanja zraka mora biti usmjeren ravno dolje.

Ako tijekom spavanja dijete osjeti manje propuštanje zraka, okrenite kotačić ulijevo ili udesno (11). Ako propuštanje nije moguće ispraviti pomoću kotačića, ponovno postavite masku tako da je odvojite od lica i nježno ponovno postavite na mjesto.

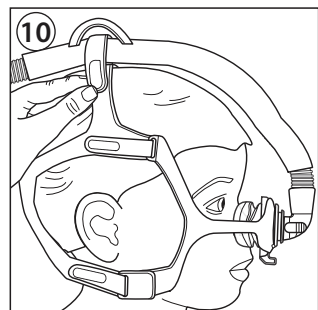
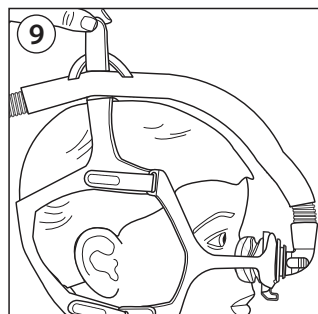

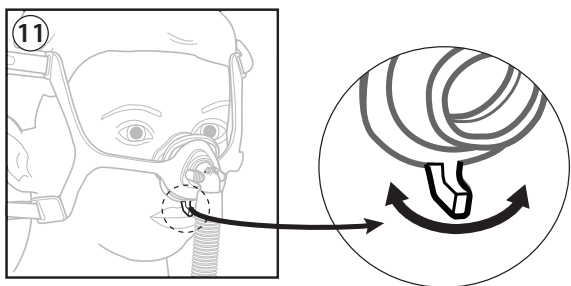

Uklanjanje cijele maske

1. Odspojite donju spojnicu naglavka.
2. Povucite naglavak prema gore preko glave.

6 Rastavljanje maske

Uklanjanje koljena i cijevi

Pritisnite jezičke za brzo otpuštanje, a zatim odvojite koljeno od jastučića (12)(13).

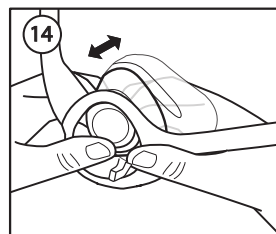
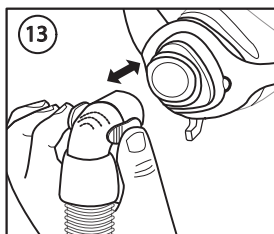
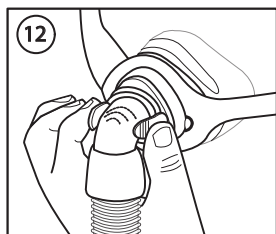

Skidanje jastučića

Gurnite jastučić prema natrag kroz okvir (14).

Skidanje naglavka

1. Odspojite donje spojnice ili jezičke naglavka od okvira, a zatim povucite.
2. Odspojite gornje jezičke naglavka i povucite remenje kroz okvir.

7 Sastavljanje

Pričvršćivanje jastučića

Usmjerite kotačić za korekciju propuštanja zraka prema dolje, postavite jastučić s prednje strane okvira te ga pritisnite na mjesto.

Bočne strane jastučića bit će poravnate s isječcima za poravnanje na okviru maske (15).

Pričvršćivanje koljena i cijevi

Gužite koljeno u jastučić sve dok jezički za brzo otpuštanje ne sjednu na mjesto.

Pričvršćivanje naglavka

1. Okrenite vršni remen prema gore.
2. Provjerite je li remen na kojem piše "Philips Respironics" okrenut prema van i je li desna strana usmjerena prema gore.

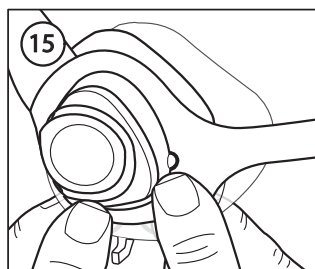

3. Gornji remen naglavka provucite kroz gornje utor okvira.
4. Spojnice naglavka spojite s donjim utorima okvira ili kroz njih provucite donji remen naglavka.

8 Savjeti pružateljima njege za udobniju primjenu

- Ako dijete preferira određeni položaj tijekom spavanja, uzmite to u obzir prilikom postavljanja uređaja.
- Najčešća je pogreška presnažno zatezanje naglavka. Naglavak mora biti labavo i udobno namješten. Ako je koža ispupčena oko maske ili primijetite crvenilo na licu, olabavite naglavak.
- Ako je potrebno, podesite vršni remen da biste naglavak maknuli s ušiju.
- Spojnice naglavka nisu obavezne. Ako želite, remen naglavka možete provući izravno kroz utor na okviru.
- Koljeno za brzo otpuštanje omogućuje privremeno odvajanje maske od cijevi, a da dijete pritom ne mora skinuti masku. Koljeno je moguće brzo vratiti natrag na mjesto kada se dijete vrati u krevet.
- Opcionalna značajka upravljanja cijevima omogućuje da se cijev s prednje strane tijela pomakne iznad glave djeteta. Značajka brzog otpuštanja ne može se koristiti kada je cijev pomoću petlje za upravljanje cijevima koja se nalazi na omotaču cijevi postavljena iznad glave.
- Masku je s djetetove glave moguće ukloniti pomicanjem prema gore tako da se najprije ukloni okvir ili naglavak, ovisno o tome što djetetu više odgovara. Djeca su spremnija prihvatiti taj postupak kada se najprije ukloni naglavak, a maska ukloni od lica, umjesto iznad lica kada se najprije uklanja okvir.

9 Informacije za davatelja zdravstvene skrbi i liječnike

Kontrola otpora Philips Respironics System One

Maska u kombinaciji s uređajem Philips Respironics System One omogućuje optimalnu razinu udobnosti. Davatelj zdravstvene skrbi postavlja tu vrijednost (X1) na uređaju.

Upotreba na više pacijenata

Da biste u kliničkom okruženju ponovno pripremili za korištenje masku koju želite premjestiti s jednog pacijenta na drugog, pogledajte vodič za dezinfekciju za profesionalne korisnike. Najnoviju verziju vodiča za dezinfekciju možete pronaći na web-mjestu www.healthcare.philips.com ili se obratite službi za korisnike na broj +1-724-387-4000 ili tvrtki Respironics Deutschland na broj +49 8152 93060.

Specifikacije

Tehničke specifikacije maske navedene su da bi zdravstveni djelatnik mogao odrediti je li kompatibilna s terapijskim uređajem te funkcioniraju li ispravno sustavi obavijesti i znakova uzbune.

⚠ Upozorenje: upotreba koja nije u skladu s ovim uputama može dovesti do neučinkovite terapije. Krivulja protoka tlaka prikazana u nastavku procjena je očekivanih performansi. Stvarni se rezultati mogu razlikovati.

Krivulja protoka tlaka

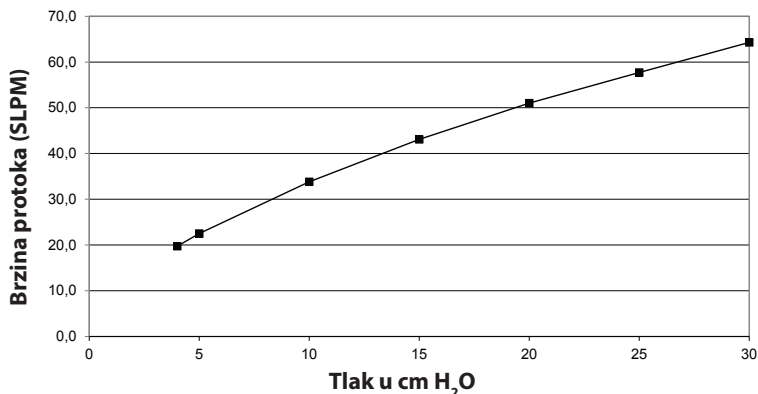

Otpor

Pad tlaka pri:

50 SLPM

100 SLPM

Sve veličine

0,7 cm H₂O

2,8 cm H₂O

Mrtvi prostor

SCS 18,9 ml

SCM 24,3 ml

SCL 35,9 ml

Zbrinjavanje

Zbrinite u skladu s lokalnim propisima.

Uvjeti skladištenja

Temperatura: od -20 °C do 60 °C

Relativna vlaga: od 15 % do 95 % bez kondenzacije

Razine zvuka

A-ponderirana razina snage zvuka 29,8 dBA

A-ponderirana razina tlaka zvuka na 1 m 22,1 dBA

10 Simboli



Proizvođač



Ograničenja vlage

15 bez kondenzacije



Ograničenja temperature



Nije proizvedeno od prirodnog lateksa

11 Ograničeno jamstvo

Tvrtka Respironics, Inc. jamči da njeni sustavi maski (uključujući okvir maske i jastučić) ("proizvod") neće imati nedostatke u izradi i materijalu unutar razdoblja od devedeset (90) dana od datuma kupnje ("jamstveni rok"). Ako tijekom jamstvenog roka dođe do kvara na proizvodu pod normalnim okolnostima upotrebe i ako je proizvod vraćen tvrtki Respironics unutar jamstvenog roka, tvrtka Respironics zamijenit će proizvod. Ovo se jamstvo ne može prenijeti i vrijedi samo za prvog vlasnika proizvoda. Navedeno rješenje u obliku zamjene bit će jedino rješenje za povredu navedenog jamstva.

Ovim jamstvom nisu obuhvaćena oštećenja proizvoda nastala nesretnim slučajem, pogrešnom upotrebom, zloupotrebom, nemarom, izmjenama, propustom pri upotrebi ili održavanju proizvoda pod normalnim okolnostima i u skladu s pripadajućom dokumentacijom te ostali nedostaci koji nisu povezani s materijalom i izradom.

Jamstvo ne vrijedi u slučaju popravka ili izmjene koje nije izvršila tvrtka Respirationics. Tvrtka Respirationics neće biti odgovorna za ekonomske gubitke, gubitak dobiti, prekomjerne troškove, ili posredne, posljedične, posebne ili slučajne štete do kojih može doći prodajom ili upotrebom proizvoda. U nekim državama nije dopušteno isključivanje ili ograničenje odgovornosti za slučajne ili posljedične štete, pa se to ograničenje i isključenje ne mora odnositi na vas.

OVO JAMSTVO DAJE SE UMJESTO SVIH OSTALIH IZRIČITIH JAMSTAVA. IZRIČITO SE ODRIČEMO I ODGOVORNOSTI ZA BILO KAKVA PODRAZUMIJEVANA JAMSTVA, UKLJUČUJUĆI JAMSTVO ZA PRIMJERENOST ZA PRODAJU ILI PRIKLADNOST ZA ODREĐENU NAMJENU. U NEKIM DRŽAVAMA NIJE DOPUŠTENO ODRICANJE ODGOVORNOSTI ZA PODRAZUMIJEVANA JAMSTVA, PA SE TO OGRANIČENJE NE MORA ODNOSITI NA VAS. OVO JAMSTVO DAJE VAM ODREĐENA ZAKONSKA PRAVA, A MOŽETE IMATI I DRUGA ZAKONSKA PRAVA OVISNO O DRŽAVI U KOJOJ SE NALAZITE.

Da biste ostvarili prava iz ovog jamstva, obratite se lokalnom ovlaštenom zastupniku tvrtke Respirationics, Inc. ili tvrtki Respirationics, Inc. na adresi 1001 Murry Ridge Lane, Murrysville, Pennsylvania 15668, SAD.

Wisp 兒童鼻式面罩

使用說明 - ZH-TW



1 安全資訊

設計用途

此面罩旨在為患者提供應用非侵襲性呼吸器時的患者裝置介面，包括 CPAP 與雙階治療。此面罩適合在家中供單一患者使用，以及在醫院/機構環境供多名患者使用。此面罩用於醫師處方使用 CPAP、雙階治療及非侵襲性呼吸器，且體重超過 10 公斤 (>10kg) 的患者。

⊖ 註：本面罩不含天然乳膠、DEHP 或 BPA 材料。

禁忌症

本面罩不適用於需要機械呼吸器維生治療的患者。

⚠ 警告

- 使用本面罩時，醫療人員有責任依患者情況妥善設置裝置，包括使用合適的警報。
- 患者無法自行移除面罩時，應有妥善的患者監測及警報，確保面罩及管路在治療期間都維持在正確的位置。
- 鼻式面罩或全面罩會對頭部造成壓力，可能影響顱顏生長發育形式。使用此面罩時，建議定期接受醫療人員評估。
- 系統未開啟運作時若使用本面罩，可能導致患者將呼出的氣體再度吸入。在某些情況下，若呼出氣體再次被吸入的時間超過數分鐘，可能會導致窒息。
- 如果發生下列任何症狀，請停止使用並聯絡醫療專業人員：皮膚泛紅、刺激、不適、視力模糊，或眼睛乾澀。
- 如果發生下列任何症狀，請停止使用並諮詢醫療專業人員：異常胸部不適、呼吸短促、嚴重頭痛、眼睛疼痛或眼睛感染。
- 如果發生下列任何症狀，請停止使用並諮詢醫療專業人員：牙齒、牙齦或上下頷疼痛。使用面罩可能導致現有的牙齒問題惡化。
- 面罩材質不可接觸眼睛。
- 不要將頭帶拉太緊。注意觀察拉得過緊的跡象，例如面罩週圍皮膚過度泛紅、疼痛或突起。放鬆頭帶以緩解這類症狀。
- 請勿阻擋或密閉呼吸端。

2 面罩零件

功能

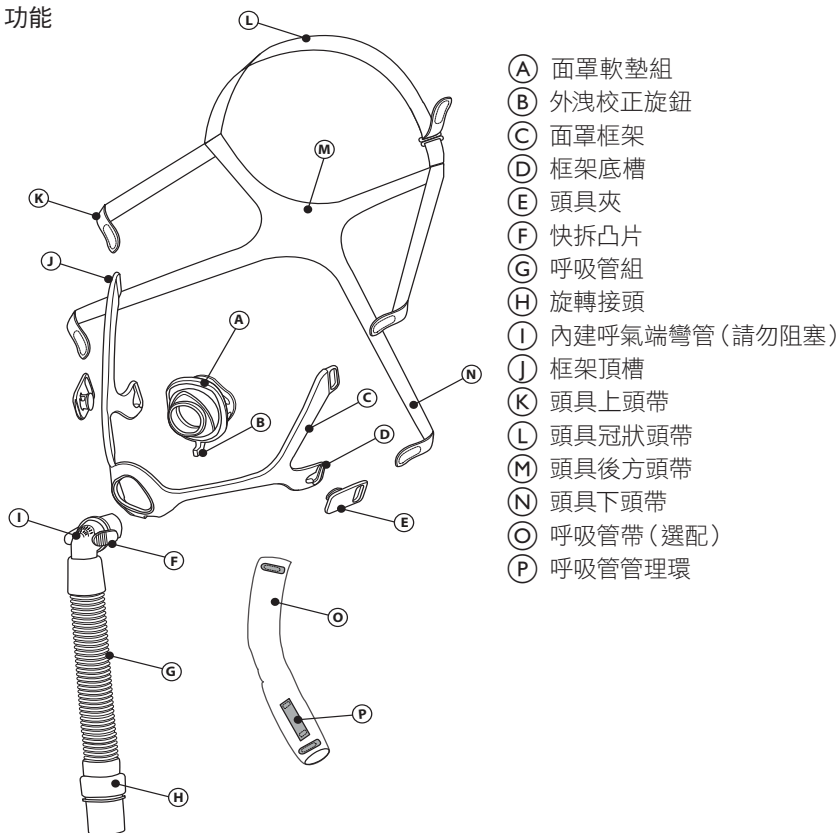

- (A) 面罩軟墊組
- (B) 外洩校正旋鈕
- (C) 面罩框架
- (D) 框架底槽
- (E) 頭具夾
- (F) 快拆凸片
- (G) 呼吸管組
- (H) 旋轉接頭
- (I) 內建呼氣端彎管 (請勿阻塞)
- (J) 框架頂槽
- (K) 頭具上頭帶
- (L) 頭具冠狀頭帶
- (M) 頭具後方頭帶
- (N) 頭具下頭帶
- (O) 呼吸管帶 (選配)
- (P) 呼吸管管理環

3 使用前須知

- 手洗整副面罩 (參閱面罩保養一節)。
- 洗臉。您的手或臉部請勿塗抹保濕霜/乳液。
- 檢查面罩。如果軟墊變硬或磨損，請更換之。更換所有損壞或磨損的零件。

4 面罩保養

清潔指示

每日：用手清洗非織物零件。

每週：用手清洗織物零件。

1. 使用洗碗精以溫水清洗。
2. 沖洗乾淨。
3. 完全風乾再使用。將織物零件平放或掛起晾乾。

⚠ 注意：請勿使用漂白水、酒精、含漂白水或酒精的溶液、含潤絲精或保溼霜的溶液清洗面罩。

⚠ 注意：未遵照這些說明可能影響產品效能。

使用洗碗機清洗說明

每週：此外，非織物零件也可使用洗碗機清潔。

1. 拆開零件。
2. 將非織物零件置於洗碗機最上層，使用液體洗碗精清洗。
3. 完全風乾再使用。

5 達到適當的鬆緊度

戴上面罩前

調整大小：選擇符合鼻子寬度的軟墊，別擋住鼻孔。將面罩尺寸測量器放在鼻子下方（如圖示），以確認位置。

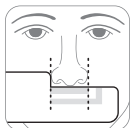

戴上面罩

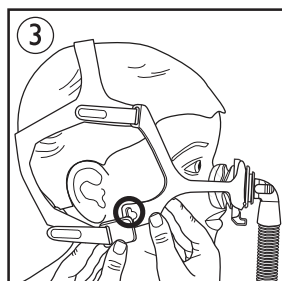
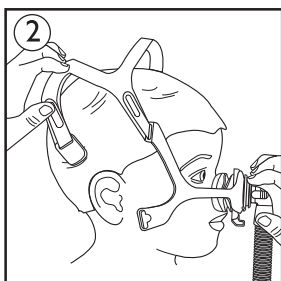
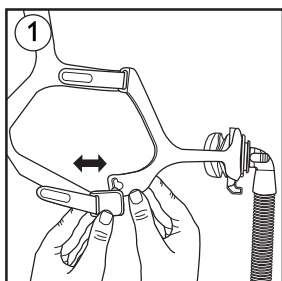

1. 頭具夾：將一邊或兩邊的頭具夾向外轉後取下①。

ⓘ 註：頭具夾可視情況使用。從頭帶扳開頭具凸片，從面罩框架的槽口穿出。

2. 頭具：將頭具套到頭部②。

3. 軟墊：外洩校正旋鈕朝下，將軟墊置於脖子上②。軟墊頂端應置於鼻樑上。

ⓘ 註：成人用 Wisp 軟墊不可用於兒童面罩。

4. 頭具下頭帶或頭具夾：將下頭帶穿過面罩框架的槽孔，或是將頭具夾按到框架槽孔上，重新裝妥③。

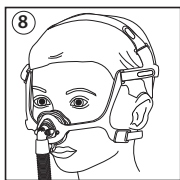
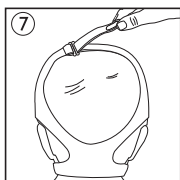
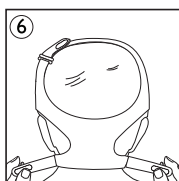
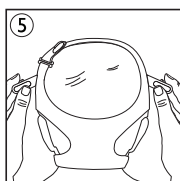
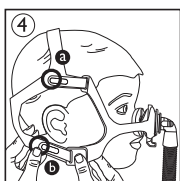

調整面罩

1. 頭具：從頭帶扳開頭具凸片，再次將凸片按到頭帶上，重新裝妥④。

ⓐ 將上頭帶連接至頭具上，調整至舒適貼合。

ⓑ 將下頭帶連接至頭具下方，調整至舒適貼合。

2. 頭具：將上頭帶調整均勻⑤。

3. 頭具：將下頭帶調整均勻⑥。

4. 頭具：調整冠狀頭帶，使頭具和框架不會碰到耳朵⑦。

面罩應該舒適地貼著臉部⑧。

如果漏氣太嚴重，請調整頭具。睡眠時有輕微漏氣，請參閱外洩校正旋鈕一節。

⊖ 註：不要將頭具拉太緊。

使用呼吸管管理（選擇性）

軟管可置於頭頂⑨⑩。將冠狀頭帶尾端穿過呼吸管上的束環，再將冠狀頭帶尾端穿過頭具上的槽孔，緊緊至正確位置。

使用面罩

1. 將軟管（CPAP 或雙階正壓呼吸輔助設備隨附）連接至旋轉接頭。

2. 開啟治療裝置。讓孩子躺下，正常呼吸。

外洩校正旋鈕

每次為兒童戴上面罩時，外洩校正旋鈕應朝向正下方。

如果兒童睡眠中，面罩有輕微漏氣，請將旋鈕轉到左方或右方⑪。如果使用旋鈕仍無法校正漏氣，應重新戴上面罩，請將面罩直接從臉部拉起，再輕輕放回定位。

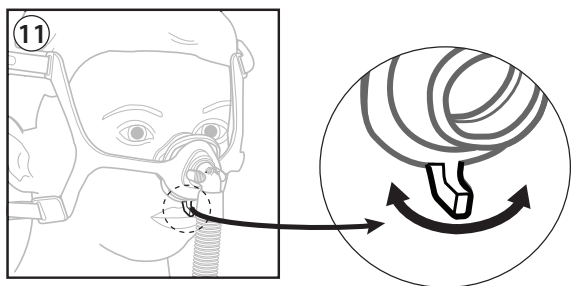

取下整副面罩

1. 拔下底部頭具夾。

2. 將面罩從頭部往上推。

6 拆解

取下彎管和呼吸管

捏住快拆凸片，將彎管從軟墊上取下⑫⑬。

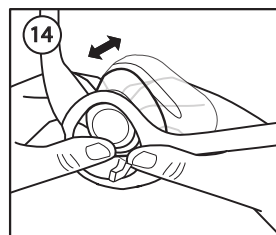
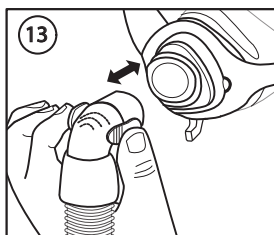
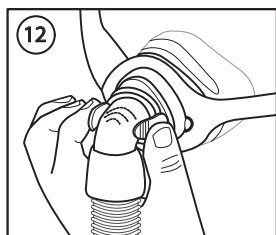

取下軟墊

將軟墊穿過框架推回去⑭。

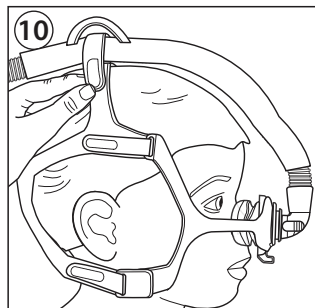
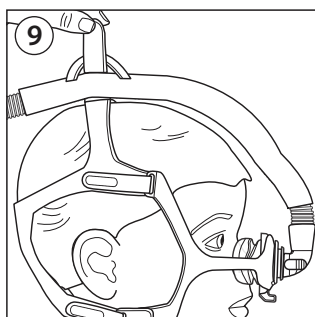

取下頭具

1. 從框架拆下頭具底部帶扣，或者解開底部凸片後拉動。
2. 解開頭具頂部帶扣，然後將頭帶拉穿過框架。

7 組裝

安裝軟墊

外洩校正旋鈕朝下，將軟墊往前推入框架，然後按入定位。

軟墊邊緣應與面罩框架的對齊切口吻合⑮。

連接彎管和呼吸管

將彎管推進軟墊，直到快拆凸片卡入定位。

連接頭具

1. 朝上拿著冠狀頭帶。
2. 後頭帶上的「Philips Respironics」字樣必須朝外，不可上下顛倒。
3. 將頭具上頭帶推入框架頂槽。
4. 將頭具夾連接至框架底槽上，或是將頭具下頭帶推入框架底槽。

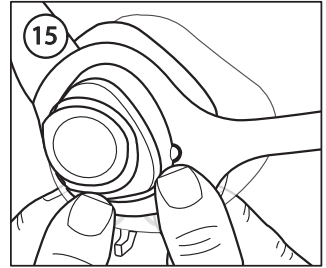

8 給照護者的舒適度提示

- 放置機器時，可考慮兒童偏好的睡姿。
- 將頭套調得過緊是最常見的錯誤。頭具應寬鬆舒適。如果面罩周圍皮膚凸起，或是臉部出現紅色痕跡，放鬆頭具。
- 需要時可調整冠狀頭帶，頭具不要壓住耳朵。
- 頭具夾可視情況使用。也可以將頭帶直接穿過框架槽孔。
- 快拆彎管可以將呼吸管暫時從面罩上取下，不用幫兒童脫下面罩。兒童回到床上時，可以快速將彎管扣上。
- 選配的呼吸管管理功能，方便將呼吸管繞到兒童頭頂，避開身體正面。使用呼吸管管理環將呼吸管繞到頭頂時，不可使用快拆功能。
- 將面罩從兒童頭上取下時，可依兒童的偏好，先將框架往上推或是先取下頭具。如果先取下頭具，兒童接受度可能較高，面罩可以從臉部取下，不必拉過臉部框架。

9 醫療服務提供者與臨床醫師資訊

Philips Respironics System One 阻力控制

面罩搭配 Philips Respironics System One 裝置使用時，提供合宜的舒適感。提供者在您的裝置上設定本數值 (X1)。

多位患者使用

請查閱專業人員專用消毒指南以進行臨床環境中患者間的重新處理。要取得消毒指南的最新版本，請造訪網站 www.healthcare.philips.com 或撥打電話 +1-724-387-4000 或 Respironics Deutschland +49 8152 93060。

規格

面罩技術規格供醫療專業人員參考，用於判斷面罩是否與您的治療裝置相容，警報及警示功能是否正常運作。

⚠ 警告：超出規格外的使用可能導致非最佳的治療效果。以下顯示的壓力流曲線，為大約的預期正常值，實際數值可能有出入。

壓力流曲線

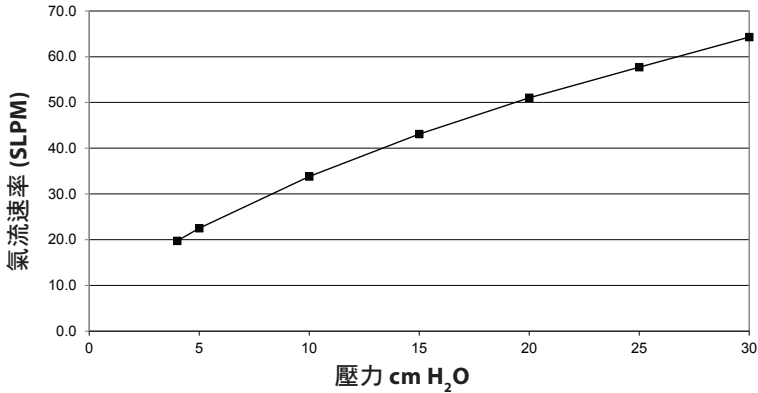

阻力

壓力下降：

50 SLPM

100 SLPM

所有尺寸 0.7 cm H₂O

2.8 cm H₂O

無效空間

SCS 18.9 mL

SCM 24.3 mL

SCL 35.9 mL

聲級

加權聲功率位準 29.8 dBA

1 m 的 A 加權音壓位準 22.1 dBA

廢棄物處理

請遵循當地適用法規處置廢棄物。

儲存條件

溫度：-20°C 至 60°C

相對濕度：15% 至 95%，非冷凝

10 符號說明



製造商



濕度限值



Philips Respironics System One
阻力控制值



溫度限值



非天然橡膠乳膠所製

11 有限保固

Respironics, Inc. 保證，其面罩系統（包括面罩框架和軟墊）（「產品」）自購買日起九十 (90) 日（「保固期」）內，沒有工藝與材料方面的瑕疵。如果產品在保固期內在正常使用條件下發生故障，而且在保固期內將產品送回 Respironics，Respironics 會更換產品。此保固不可轉讓，僅適用於產品的原始擁有人。前述更換補救措施為違反前述保固之唯一補救措施。

對於意外、不當使用、濫用、過失、改變、未能在正常使用條件或遵守產品印刷品條款之情況下使用或維護產品所致之損害，以及非關材料或工藝之瑕疵，本保固概不適用。

對於經過 Respironics 以外之任何人修理或修改的任何產品，本保固並不適用。對於可能肇因於銷售或使用產品之經濟損失、利潤損失、經常費或間接、衍生性、特殊或附帶損害，Respironics 概不負責。某些轄區不允許排除或限制附帶或衍生性損害，因此以上限制或排除可能對您不適用。

本保固業已排除一切其他明示保固。此外，對於任何默示保固，包括適銷性或特定用途適切性之任何保固，概不負責。某些轄區不允許默示保固之免責聲明，因此以上限制可能對您不適用。本保固賦予您特定法律權利，視您所在轄區適用法律而定，您可能還擁有其他權利。

若要行使本有限保固提供的權利，聯絡當地授權 Resprionics, Inc. 經銷商或 Resprionics, Inc.，地址如下：1001 Murry Ridge Lane, Murrysville, Pennsylvania 15668, USA。

Topeng Hidung Pediatrik Wisp

Arahan untuk penggunaan-



1 Maklumat Keselamatan

Cadangan Penggunaan

Topeng ini bertujuan untuk digunakan sebagai antara muka bagi penggunaan pengudaraan tidak invasif, termasuk CPAP dan terapi dwiperingkat kepada pesakit. Topeng ini adalah untuk kegunaan seorang pesakit di rumah dan berbilang pesakit di persekitaran hospital/institusi. Topeng ini hendaklah digunakan pada pesakit yang beratnya lebih daripada 10 kg (>10 kg) yang telah dipreskripsikan terapi CPAP, terapi dwiperingkat atau pengalihudaraan tak invasif.

⚠ Perhatian: Topeng ini tidak diperbuat daripada lateks getah semula jadi DEHP atau BPA.

Kontrapenunjukan

Topeng ini tidak boleh digunakan pada pesakit yang memerlukan pengudaraan sokongan hidup.

⚠ Amaran

- Apabila menggunakan topeng ini, adalah menjadi tanggungjawab profesional penjagaan kesihatan untuk memastikan penyediaan peranti yang betul mengikut keadaan pesakit, termasuk penggunaan penggera yang betul.
- Pemantauan pesakit dan penggera yang sesuai boleh digunakan untuk pesakit yang tidak mampu untuk mengeluarkan topeng sendiri untuk memastikan topeng dan tiub kekal di tempatnya semasa terapi.
- Penggunaan topeng hidung atau muka penuh memberi tekanan pada kepala dan boleh menjejaskan corak pertumbuhan muka kranium. Penilaian profesional penjagaan kesihatan tetap disyorkan apabila menggunakan topeng ini.
- Penggunaan topeng ini semasa sistem ini tidak dihidupkan dan beroperasi boleh menyebabkan menyedut semula udara hembusan. Dalam sesetengah keadaan, menyedut semula udara yang dihembuskan selama lebih daripada beberapa minit boleh menyebabkan sesak nafas.
- Hentikan penggunaan dan hubungi pakar penjagaan kesihatan anda jika mana-mana simptom berikut berlaku: kemerah-merahan kulit, kerengsaan, ketidakselesaan, penglihatan kabur atau mata menjadi kering.
- Hentikan penggunaan dan berunding dengan pakar penjagaan kesihatan anda jika mana-mana simptom berikut berlaku: ketidakselesaan dada yang luar biasa, sesak nafas, sakit kepala yang teruk, sakit mata atau jangkitan mata.
- Hentikan penggunaan dan berunding dengan pakar penjagaan kesihatan anda jika mana-mana simptom berikut berlaku: sakit gigi, gusi atau rahang. Penggunaan topeng boleh memburukkan lagi sakit gigi yang sedang dialami.
- Bahan topeng perlu dijauhkan dari mata anda.
- Jangan ketatkan tali pelindung kepala secara keterlaluan. Perhatikan tanda-tanda ikatan yang terlalu ketat, seperti kemerah-merahan berlebihan, sakit atau kulit membonjol di sekeliling hujung topeng. Longgarkan tali pelindung kepala untuk mengurangkan simptom.
- Jangan sekat atau tutup rapat port penghembusan nafas.

2 Bahagian Topeng

Ciri

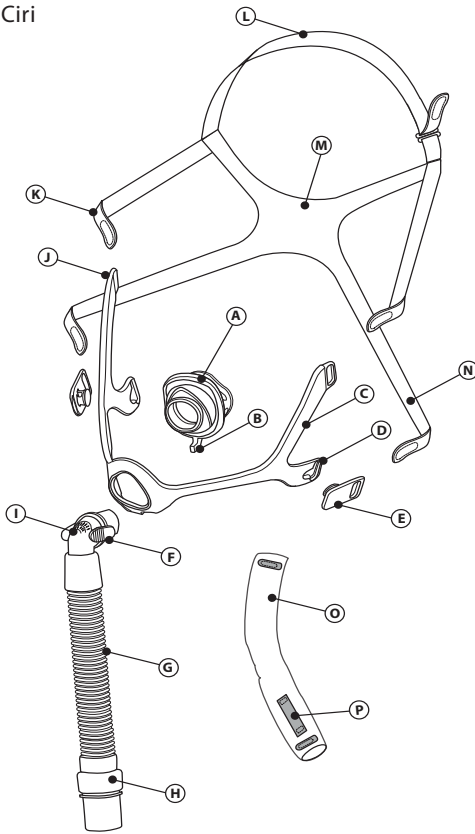

- (A) Pemasangan kusyen topeng
- (B) Dail pembetulan bocor
- (C) Bingkai topeng
- (D) Slot bawah bingkai
- (E) Klip pelindung kepala
- (F) Tab pelepasan pantas
- (G) Pemasangan Tiub
- (H) Putar
- (I) Siku dengan penghembusan nafas terbina dalam (jangan halang)
- (J) Slot atas bingkai
- (K) Tali atas pelindung kepala
- (L) Tali mahkota pelindung kepala
- (M) Tali belakang pelindung kepala
- (N) Tali bawah pelindung kepala
- (O) Pembalut tiub (pilihan)
- (P) Gelung pengendalian tiub

3 Sebelum Penggunaan

- Cuci seluruh topeng dengan tangan (lihat bahagian **Penjagaan Topeng**).
- Cuci muka. Jangan guna pelembap/losen pada tangan atau muka.
- Periksa topeng. Gantikan kusyen jika keras atau koyak. Gantikan sebarang bahagian yang rosak atau lusuh.

4 Penjagaan Topeng

Arahan Pencucian

Harian: Cuci bahagian bukan fabrik dengan tangan.

Mingguan: Cuci bahagian fabrik dengan tangan.

1. Cuci dalam air suam menggunakan sabun pencuci pinggan cecair.
2. Bilas sebersih-bersihnya.
3. Keringkan sepenuhnya pada udara bilik sebelum digunakan. Bentangkan bahagian kain atau gantung untuk mengeringkan.

⚠ **Langkah berjaga-jaga:** Jangan cuci topeng dengan larutan peluntur, alkohol, larutan mengandungi peluntur atau alkohol, atau larutan yang mengandungi pelembut atau pelembap.

⚠ **Langkah berjaga-jaga:** Sebarang ketidakpatuhan arahan ini boleh menjejaskan prestasi produk.

Arahan Pencucian Menggunakan Mesin Pencuci Pinggan Mangkuk

Mingguan: Selain itu, bahagian topeng bukan kain boleh juga dibersihkan di dalam mesin pencuci pinggan mangkuk.

1. Menceraikan.
2. Cuci bahagian bukan kain di rak atas mesin pencuci pinggan mangkuk dengan bahan pencuci pinggan mangkuk cecair.
3. Keringkan sepenuhnya pada udara bilik sebelum digunakan.

5 Mencapai Pemuatan Sesuai

Sebelum Memakai Topeng

Pensaizan: Pilih kusyen yang muat dengan kelebaran hidung anda tanpa menyekat lubang hidung. Tolok pensaizan topeng boleh digunakan sebagai panduan dengan memegang tolak di bawah hidung (lihat gambar).

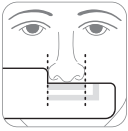

Memakai Topeng

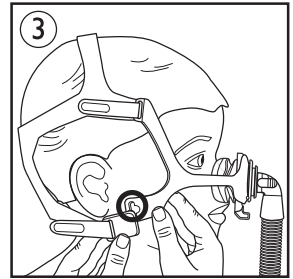
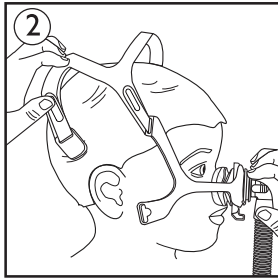
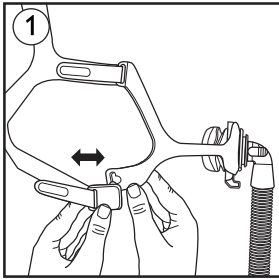

1. Klip pelindung kepala: Putuskan sambungan satu atau kedua-duanya dengan memusing klip keluar ①.

⊖ **Perhatian:** Penggunaan klip pelindung kepala adalah pilihan. Anda boleh kopek keluar tab tutup kepala dari tali pelindung kepala dan tarik melalui slot dalam bingkai topeng.

2. Pelindung kepala: Tarik pelindung kepala melalui bahagian atas kepala ②.

3. Kusyen: Dengan Dail Pembetulan Bocor menghadap ke bawah, tempat kusyen atas hidung ②. Bahagian atas kusyen perlu duduk di jambatan hidung.

⊖ **Perhatian:** Kusyen dewasa Wisp tidak boleh digunakan dengan topeng pediatrik.

4. Tali atau klip bawah pelindung kepala: Selitkan tab melalui slot dalam bingkai topeng atau tekan klip pada bingkai slot untuk menyambung semula ③.

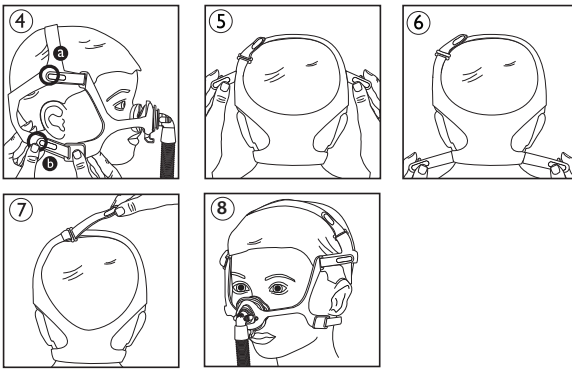

Melaraskan Topeng

1. Pelindung kepala: Kopek tab pelindung kepala menjauhi tali pelindung kepala, kemudian tekan tab pada tali pelindung kepala untuk menyambungkan ia semula (4).
 - a Sambung tali atas kepada pelindung kepala untuk mencapai pemuatan selesa.
 - b Sambung tali bawah kepada pelindung kepala untuk mencapai pemuatan selesa.
 2. Pelindung kepala: Laraskan tali atas sama rata (5).
 3. Pelindung kepala: Laraskan tali bawah sama rata (6).
 4. Pelindung kepala: Laraskan tali mahkota supaya pelindung kepala dan bingkai jangan menyentuh telinga (7).
- Topeng perlu diletakkan dengan selesa pada muka anda (8).

Jika terdapat kebocoran udara berlebihan, laraskan pelindung kepala. Untuk kebocoran kecil topeng semasa tidur lihat bahagian **Dail Pembedetulan Bocor**.

⚠ **Perhatian:** Jangan ketatkan pelindung kepala dengan keterlaluan.

Menggunakan Pengendalian Tiub (Pilihan)

Tiub fleksibel boleh diletakkan di atas kepala (9)(10). Sisipkan hujung tali mahkota melalui gelung pada pembalut tiub. Kemudian lalukan hujung tali mahkota melalui slot dalam pelindung kepala dan ikat ke tempatnya.

Menggunakan Topeng

1. Sambungkan tiub fleksibel (disertakan dengan alat CPAP atau alat dwiperingkat anda) pada alat penghembusan.
2. Hidupkan alat terapi. Pastikan kanak-kanak tersebut baring dan bernafas dengan normal.

Dail Pembedetulan Bocor

Dail Pembedetulan Bocor perlu menunjuk lurus ke bawah setiap kali topeng diletakkan pada kanak-kanak.

Jika kanak-kanak mengalami kebocoran kecil topeng ketika tidur, gerakkan dail kepada sebelah kiri atau kanan (11). Jika kebocoran tidak boleh dibetulkan menggunakan dail, laraskan semula kedudukan topeng dengan menariknya jauh dari muka dan dengan perlahan-lahan, meletakkannya semula pada kedudukannya.

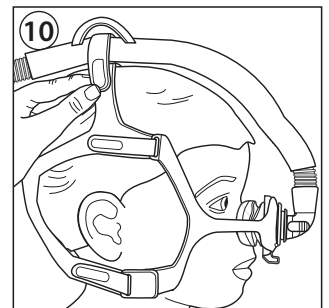
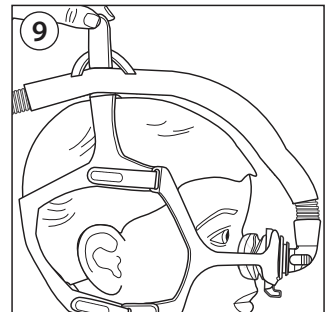

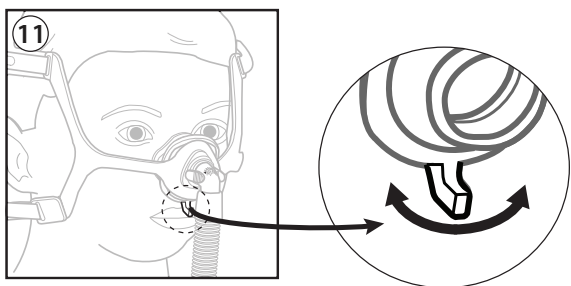

Menanggalkan Keseluruhan Topeng

1. Tanggalkan klip pelindung kepala bawah.
2. Tarik pelindung kepala ke atas melepasi atas kepala.

6 Penceriaan

Menanggalkan Siku dan Tiub

Picit tab pelepas pantas dan tarik siku jauh dari kusyen (12) (13).

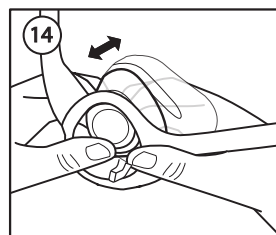
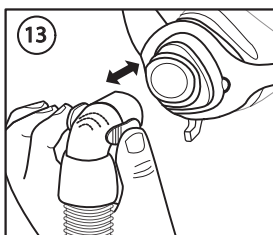
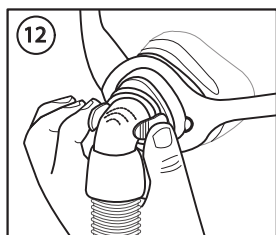

Menanggalkan Kusyen

Tekan kusyen ke arah belakang melalui bingkai (14).

Menanggalkan Pelindung Kepala

1. Tanggalkan klip bawah pelindung kepala dari bingkai atau buka tab bawah dan tarik.
2. Buka tab atas pelindung kepala dan tarik tali melalui bingkai.

7 Memasang

Menyambung Kusyen

Dengan Dail Pembedahan Bocor menunjuk ke bawah, tolak kusyen ke dalam bingkai ke arah hadapan dan tekan ke tempatnya.

Bahagian bawah kusyen akan sepadan dengan potongan penjarangan dalam bingkai topeng (15).

Menyambung Siku dan Tiub

Tekan siku ke dalam kusyen sehingga tab pelepasan pantas berbunyi klik di tempatnya.

Menyambung Pelindung Kepala

1. Pegang tali atas kepala menghala ke atas.
2. Pastikan tali belakang yang memaparkan "Philips Respironics" menghadap ke luar dan sebelah kanan ke atas.

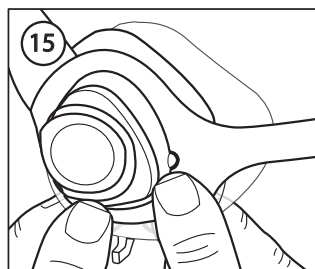

3. Sisip tali atas pelindung kepala ke dalam slot atas bingkai.
4. Sambungkan klip pelindung kepala ke slot bawah bingkai atau sisip tali bawah pelindung kepala ke dalam slot bawah bingkai.

8 Petua Keselesaan untuk Penjaga

- Jika kanak-kanak mempunyai keutamaan untuk kedudukan tidur tertentu, ambil kira ini apabila memilih penempatan mesin.
- Kesilapan paling biasa ialah mengetatkan pelindung kepala secara berlebihan. Pelindung kepala perlu muat dengan longgar dan selesa. Jika kulit terbonjol di sekitar topeng atau jika ada tanda kemerahan pada muka anda, longgarkan tali pelindung kepala.
- Jika perlu, laraskan tali mahkota untuk mengalihkan pelindung kepala dari telinga.
- Klip pelindung kepala adalah pilihan. Jika anda mahu, anda boleh masukkan tali pelindung kepala terus melalui slot bingkai.
- Pembebasan siku pantas membolehkan topeng untuk diputuskan buat sementara waktu daripada tiub tanpa kanak-kanak perlu menanggalkan topeng. Siku boleh diklik kembali ke tempatnya dengan cepat setelah kanak-kanak balik ke tempat tidur.
- Penggunaan ciri pengendalian tiub pilihan menggerakkan tiub menjauh dari depan badan dan halakan ia ke atas kepala kanak-kanak. Ciri-ciri pelepasan pantas tidak boleh digunakan apabila tiub dihalakan ke atas bahagian atas kepala dengan menggunakan gelung pengurusan tiub pada pambalut tiub.
- Topeng boleh dikeluarkan dari kepala kanak-kanak itu dengan menolak ke atas bingkai dulu atau pelindung kepala dulu, mengikut pilihan kanak-kanak. Kanak-kanak mungkin menerima proses dengan lebih mudah jika pelindung kepala yang dikeluarkan dulu, menarik topeng dari muka, dan bukannya ke atas melepasi muka bingkai dulu.

9 Maklumat Penyedia Penjagaan Kesihatan & Klinisian

Kawalan Rintangan Philips Respironics System One

Menggunakan topeng anda dengan alat Philips Respironics System One akan memberikan keselesaan optimum. Penyedia menetapkan nilai (X1) ini pada alat anda.

Penggunaan Pelbagai Pesakit

Rujuk Panduan Pembasmian untuk Pengguna Profesional bagi memproses semula antara pesakit dalam persekitaran klinikal. Akses versi terkini bagi Panduan Penyahjangkitan di www.healthcare.philips.com atau dengan menghubungi khidmat pelanggan di +1-724-387-4000 atau Respironics Deutschland +49 8152 93060.

Spesifikasi

Spesifikasi teknikal bagi topeng disediakan oleh ahli profesional penjagaan kesihatan anda untuk menentukan sama ada ia serasi dengan mesin terapi anda, dan amaran serta penggera berfungsi dengan baik.

⚠️ Amaran: Penggunaan di luar spesifikasi ini mungkin menyebabkan terapi tidak berkesan. Lengkung aliran tekanan yang ditunjukkan di bawah merupakan anggaran prestasi yang dijangka. Ukuran tepat mungkin berbeza.

Lengkung Aliran Tekanan

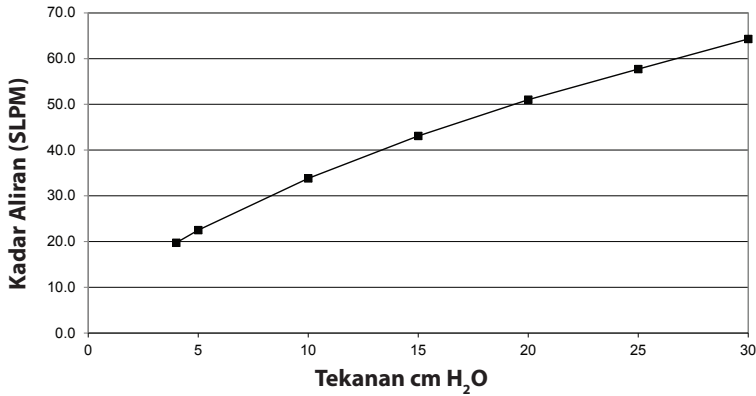

Rintangan

Penurunan Tekanan pada:

50 SLPM 100 SLPM

Semua Saiz 0.7 cm H₂O 2.8 cm H₂O

Ruang mati

SCS 18.9 mL

SCM 24.3 mL

SCL 35.9 mL

Paras Bunyi

Paras Kuasa Bunyi Berpemberat A 29.8 dBA

Paras Tekanan Bunyi Berpemberat A
pada 1 m 22.1 dBA

10 Simbol



Pengilang



Had Kelembapan



Nilai Kawalan Rintangan
Philips Respironics System One



Had Suhu



Tidak Diperbuat daripada Lateks
Getah Semula Jadi

11 Waranti Terhadap

Respironics, Inc. menjamin bahawa sistem topengnya (termasuk bingkai dan kusyen topeng) ("Produk") bebas daripada kecacatan mutu kerja dan bahan dalam tempoh sembilan puluh (90) hari dari tarikh pembelian ("Tempoh Waranti"). Jika Produk tidak berfungsi dalam keadaan penggunaan biasa sepanjang Tempoh Waranti dan Produk dikembalikan kepada Respironics dalam Tempoh Waranti, Respironics akan menggantikan Produk tersebut. Waranti ini tidak boleh dipindah milik dan hanya boleh digunakan oleh pemilik asal Produk. Remedi penggantian yang disebutkan di atas akan menjadi remedi tunggal untuk pelanggaran waranti yang disebutkan di atas.

Waranti ini tidak meliputi kerosakan yang disebabkan oleh kemalangan, penyalahgunaan, pengabaian, pengubahsuaian, kegagalan untuk menggunakan atau mengekalkan Produk dalam keadaan penggunaan biasa dan menurut terma risalah produk dan kecacatan lain yang tidak berkaitan dengan bahan atau mutu kerja.

Waranti ini tidak terpakai untuk sebarang Produk yang mungkin telah dibaiki atau diubah suai oleh sesiapa selain Respironics. Respironics menafikan semua liabiliti untuk kerugian ekonomi, kehilangan keuntungan, overhed atau kerosakan tidak langsung, turutan, khas atau sampingan yang mungkin didakwa berkait dengan sebarang penjualan atau penggunaan Produk. Sesetengah bidang kuasa tidak membenarkan pengecualian atau penghadan bagi kerosakan sampingan atau turutan, oleh itu, penghadan atau pengecualian di atas mungkin tidak terpakai untuk anda.

WARANTI INI DIBERIKAN SEBAGAI GANTI BAGI SEMUA WARANTI LAIN YANG KETARA. SELAIN ITU, SEBARANG WARANTI TERSIRAT, TERMASUK SEBARANG WARANTI BAGI KEBOLEHDAGANGAN ATAU KESESUAIAN UNTUK TUJUAN TERTENTU, SECARA KHUSUSNYA ADALAH DINAFIKAN. SESETENGAH BIDANG KUASA TIDAK MEMBENARKAN PENAFIAN BAGI WARANTI TERSIRAT, OLEH ITU, PENGHADAN DI ATAS MUNGKIN TIDAK TERPAKAI UNTUK ANDA. WARANTI INI MEMBERIKAN ANDA HAK PERUNDANGAN KHUSUS, DAN ANDA JUGA BOLEH MENUNTUT HAK LAIN DI BAWAH UNDANG-UNDANG YANG TERPAKAI DALAM BIDANG KUASA KHUSUS ANDA.

Untuk menuntut hak anda di bawah waranti terhad ini, hubungi pengedar sah Respironics, Inc. di tempat anda atau Respironics, Inc. di 1001 Murry Ridge Lane, Murrysville, Pennsylvania 15668, A.S.

Wisp pedijatrijska nazalna maska

Uputstvo za upotrebu –



1 Bezbednosne informacije

Predviđena upotreba

Namena ove maske je da posluži kao interfejs za pružanje neinvazivne ventilacije pacijentima, uključujući CPAP terapiju i terapiju na dva nivoa. Maska je predviđena za upotrebu na jednom pacijentu u kućnim uslovima i na više pacijenata u bolnicama ili zdravstvenim ustanovama. Masku treba koristiti na pacijentima koji su teži od 10 kg (> 10 kg) i kojima je propisana CPAP terapija, terapija na dva nivoa ili neinvazivna ventilacija.

 **Napomena:** Ova maska ne sadrži lateks od prirodne gume, DEHP ili BPA.

Kontraindikacije

Ova maska nije predviđena za upotrebu na pacijentima koji su zavisni od mehaničke ventilacije za održavanje života.

Upozorenja

- Pri upotrebi ove maske, odgovornost je zdravstvenog radnika da proveri da li je uređaj podešen u skladu sa stanjem pacijenta, kao i da li se koriste ispravni alarmi.
- Pacijente koji ne mogu sami da uklone masku treba nadgledati na odgovarajući način i pritom koristiti alarme kako bi se obezbedilo da maska i cevčica ostanu na mestu tokom terapije.
- Upotrebom nazalnih maski ili maski za celo lice vrši se pritisak na glavu, što može uticati na modele kraniofacijalnog razvoja. Preporučuje se da zdravstveni radnik redovno pregleda pacijenta koji koristi ovu masku.
- Upotreba ove maske kada sistem nije uključen i kada ne radi može dovesti do ponovnog udisanja izdahnutog vazduha. Ponovno udisanje izdahnutog vazduha duže od nekoliko minuta može u nekim okolnostima dovesti do gušenja.
- Prekinite upotrebu i obratite se zdravstvenom radniku ako dođe do nekog od sledećih simptoma: crvenilo na koži, iritacija, neugodnost, zamagljen vid ili sušenje očiju.
- Prekinite upotrebu i obratite se zdravstvenom radniku ako dođe do nekog od sledećih simptoma: neobičajena nelagodnost u grudima, nedostatak vazduha, jaka glavobolja, bol u očima ili infekcije očiju.
- Prekinite upotrebu i obratite se zdravstvenom radniku ako dođe do nekog od sledećih simptoma: bolovi u zubima, desnama ili vilici. Upotreba maske može da pogorša postojeće probleme sa zubima.
- Materijal od kojeg je maska napravljena ne sme da dođe u kontakt sa očima.

- Nemojte preterano zatezati trake opreme za glavu. Pazite na znake preteranog zatezanja, kao što su prekomerno crvenilo, rane ili nabrana koža oko ivica maske. Da biste ublažili simptome, popustite trake opreme za glavu.
- Ne blokirajte i ne zatvarajte izdisajne otvore.

2 Delovi maske

Funkcije

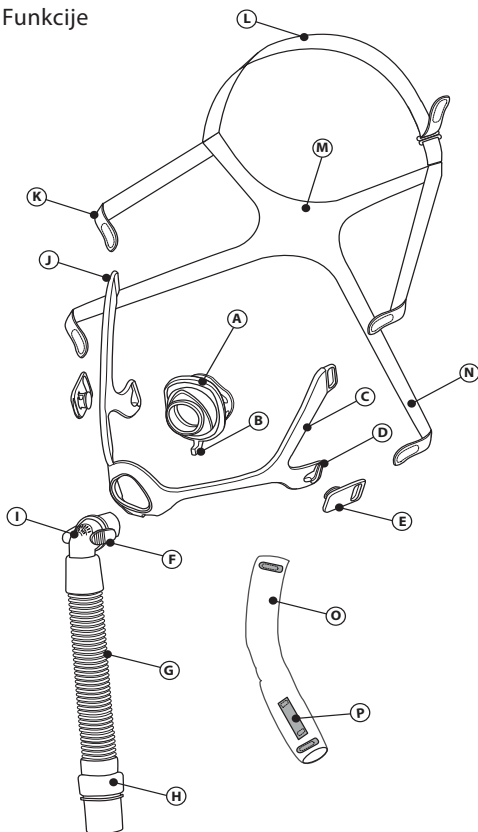

- (A) Sklop jastučeta maske
- (B) Točkić za korekciju curenja
- (C) Okvir maske
- (D) Donji prorez na okviru
- (E) Spojnica opreme za glavu
- (F) Jezičci za brzo oslobađanje
- (G) Sklop cevčice
- (H) Nosač
- (I) Pregib sa ugrađenim izdisajnim otvorom (ne blokirati)
- (J) Gornji prorez na okviru
- (K) Gornja traka opreme za glavu
- (L) Temena traka opreme za glavu
- (M) Zadnja traka opreme za glavu
- (N) Donja traka opreme za glavu
- (O) Omotač cevčice (opcionalno)
- (P) Kopčica za sprovođenje cevčice

3 Pre upotrebe

- Ručno operite čitavu masku (pogledajte odeljak **Održavanje maske**).
- Umijte se. Nemojte nanositi hidratantno sredstvo ili losion na ruke i lice.
- Proverite masku. Zamenite jastuče ako je otvrdnulo ili se pocepalo. Zamenite sve polomljene ili pohabane delove.

4 Održavanje maske

Uputstvo za čišćenje

Svakodnevno: Ručno operite delove koji nisu od platna.

Nedeljno: Ručno operite platnene delove.

1. Operite u toploj vodi tečnim deterdžentom za pranje sudova.
2. Temeljno isperite.
3. Pre upotrebe ostavite da se potpuno osuši na vazduhu. Stavite delove od tkanine na ravnu površinu ili na žicu da se osuše.

⚠ Oprez: Ne čistite masku izbeljivačem, alkoholom, rastvorima koji sadrže izbeljivač ili alkohol ni rastvorima koji sadrže omekšivače ili ovlaživače.

⚠ Oprez: Bilo kakvo odstupanje od ovog uputstva može uticati na radna svojstva proizvoda.

Uputstvo za pranje u mašini za sudove

Nedeljno: Delovi maske koji nisu od platna mogu dodatno da se očiste u mašini za pranje sudova.

1. Rasklopite.
2. Operite delove koji nisu od platna na gornjoj polici mašine za pranje sudova tečnim deterdžentom za pranje sudova.
3. Pre upotrebe ostavite da se potpuno osuši na vazduhu.

5 Pravilno nameštanje

Pre stavljanja maske

Određivanje veličine: Izaberite jastučice koje odgovara širini nosa, a da pritom ne zatvara nozdrve. Indikator veličine maske možete da koristite kao vodič ako ga držite ispod nosa (pogledajte ilustraciju).

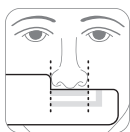

Stavljanje maske

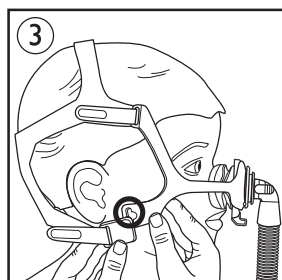
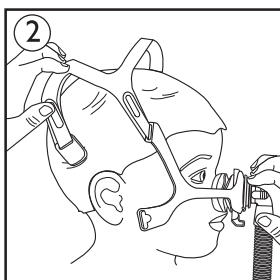
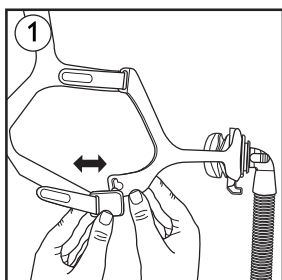

1. Spojnica opreme za glavu: Otkopčajte jednu ili obe tako što ćete spojnicu okrenuti ka spolja ①.

⊖ Napomena: Upotreba spojnice opreme za glavu je opcionalna. Možete da skinete jezičke opreme za glavu sa traka opreme za glavu i provučete ih kroz proreze na okviru maske.

2. Oprema za glavu: Povucite opremu za glavu preko glave ②.

3. Jastučice: Okrenite točkić za korekciju curenja nadole i stavite jastučice preko nosa ②. Vrh jastučeta treba da se nalazi na mostu nosa.

⊖ Napomena: Sa pedijatrijskom maskom ne treba koristiti Wisp jastučice za odrasle.

4. Donje trake ili spojnice opreme za glavu: Provucite donju traku kroz prorez na okviru maske ili pritisnite spojnicu preko proreza na okviru da biste je ponovo prikačili ③.

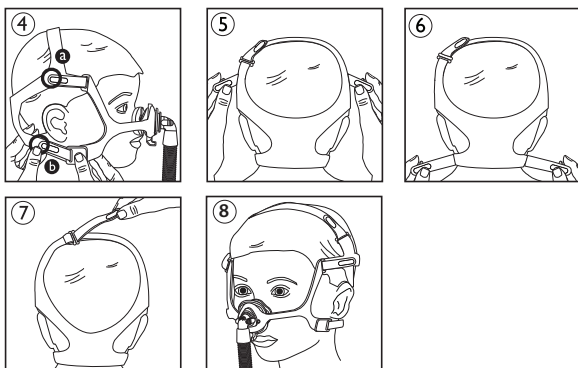

Podešavanje maske

1. Oprema za glavu: Skinite jezičke opreme za glavu sa traka opreme za glavu, a zatim ih pritisnite preko traka opreme za glavu da biste ih ponovo prikačili (4).

a Povežite gornje trake sa opremom za glavu tako da maska udobno stoji.

b Povežite donju traku sa donjim delom opreme za glavu tako da maska udobno stoji.

2. Oprema za glavu: Podjednako podesite gornje trake (5).

3. Oprema za glavu: Podjednako podesite donje trake (6).

4. Oprema za glavu: Podesite temenu traku tako da oprema za glavu i okvir ne dodiruju uši (7).

Maska treba udobno da naleže na lice (8).

Ako postoji bilo kakvo prekomerno curenje vazduha, podesite opremu za glavu. Informacije o manjim curenjima vazduha iz maske tokom spavanja potražite u odeljku **Točkić za korekciju curenja**.

⚠ **Napomena:** Nemojte preterano zatezati opremu za glavu.

Sprovođenje cevčice (opcionally)

Savijljiva cevčica može da se stavi preko glave (9, 10). Provucite kraj temene trake kroz kopču na omotaču cevčice. Zatim usmerite kraj temene trake kroz preoz na opremi za glavu i pričvrstite ga.

Upotreba maske

1. Povežite savijljivu cevčicu (koju ste dobili uz CPAP uređaj ili uređaj sa dva nivoa pritiska) sa nosačem.

2. Uključite terapijski uređaj. Dete treba da leži i normalno diše.

Točkić za korekciju curenja

Točkić za korekciju curenja treba da bude okrenut pravo nadole svaki put dok se detetu stavlja maska.

Ako tokom spavanja dođe do malih curenja vazduha iz maske, pomerite točkić nalevo ili nadesno (11). Ako se curenja ne mogu ispraviti točkićem, ponovo postavite masku tako što ćete je povući direktno od lica i pažljivo je vratiti na mesto.

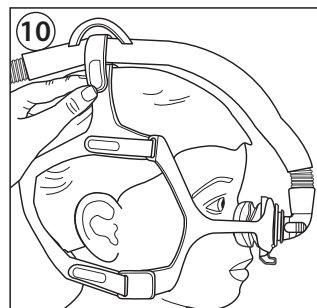
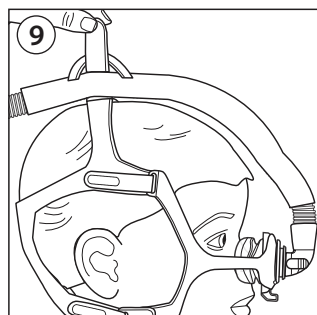

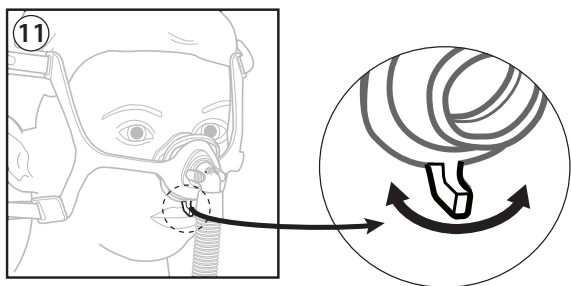

Uklanjanje čitave maske

1. Otkopčajte donju spojnicu opreme za glavu.
2. Povucite masku nagore preko glave.

6 Rasklapanje

Uklanjanje pregiba i cevčice

Pritisnite jezičke za brzo oslobađanje i povucite pregib od jastučeta (12)(13).

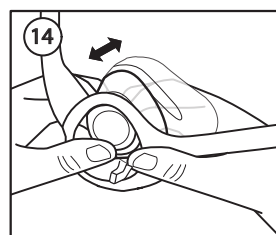
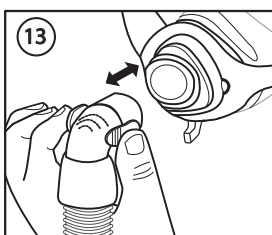
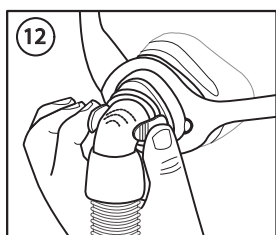

Uklanjanje jastučeta

Gurnite jastuče unazad kroz okvir (14).

Uklanjanje opreme za glavu

1. Odvojite donje spojnice opreme za glavu od okvira ili otkopčajte donje jezičke i povucite.
2. Otkopčajte gornje jezičke okvira za glavu i provucite trake kroz okvir.

7 Sklapanje

Postavljanje jastučeta

Okrenite točkić za korekciju curenja nadole, gurnite jastuče unapred u okvir i pritisnite ga na mesto.

Bočne strane jastučeta treba da odgovaraju prorezima za poravnavanje na okviru maske (15).

Postavljanje pregiba i cevčice

Curajte pregib u jastuče dok jezički za brzo oslobađanje ne legnu na mesto.

Postavljanje opreme za glavu

1. Držite temenu traku uspravno.
2. Proverite da li je zadnja traka, na kojoj piše „Philips Respironics“, okrenuta ka spolja i da nije naopačke.
3. Provucite gornju traku opreme za glavu kroz gornje proreze na okviru.
4. Povežite spojnice opreme za glavu sa donjim prorezima na okviru ili provucite donju traku opreme za glavu kroz donje proreze na okviru.

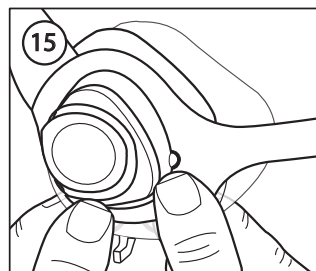

8 Saveti o udobnosti za negovatelje

- Ako dete voli da spava u nekom određenom položaju, uzmite to u obzir kada budete birali postavku uređaja.
- Najčešća greška je preterano zatezanje opreme za glavu. Oprema za glavu treba da pristaje labavo i udobno. Ako se koža oko maske nabere ili se pojave crveni tragovi, popustite opremu za glavu.
- Po potrebi podesite temenu traku da biste opremu za glavu pomerili sa ušiju.
- Spojnice opreme za glavu su opcionalne. Ako želite, možete da provučete traku opreme za glavu direktno kroz prorez na okviru.
- Pregib za brzo oslobađanje omogućava da se maska privremeno odvoji od cevčice bez potrebe da dete uklanja masku. Pregib se može brzo vratiti na mesto kada se dete vrati u krevet.
- Ako koristite opcionalnu funkciju za sprovođenje cevčice, cevčica se preko detetove glave preusmerava ka zadnjem delu tela. Funkciju za brzo oslobađanje nije moguće koristiti kada je cevčica usmerena preko glave pomoću kopče za sprovođenje cevčice na omotaču cevčice.
- Maska se može ukloniti sa detetove glave tako što će se, u zavisnosti od želje deteta, nagore prvo pomeriti okvir ili oprema za glavu. Deca će ovaj postupak možda lakše podneti ako se prvo ukloni oprema za glavu, povlačenjem maske od lica, umesto da se preko glave prvo povuče okvir.

9 Informacije za dobavljače zdravstvene nege i kliničare

Kontrola otpora pomoću uređaja Philips Respironics System One

Maska će vam biti najudobnija ako je koristite sa nekim od Philips Respironics System One uređaja. Dobavljač podešava ovu vrednost (X1) na uređaju.

Upotreba na više pacijenata

Pogledajte Vodič za dezinfekciju za profesionalnu upotrebu kako biste masku pripremili za korišćenje između pacijenata u bolničkom okruženju. Nabavite najnoviju verziju Vodiča za dezinfekciju na lokaciji www.healthcare.philips.com ili tako što ćete se obratiti službi za korisnike na broj +1-724-387-4000 ili kompaniji Respironics Deutschland na broj +49 8152 93060.

Specifikacije

Tehničke specifikacije maske navedene su da bi zdravstveni radnik mogao da utvrdi da li je maska kompatibilna sa terapijskim uređajem, kao i da li upozorenja i alarmi ispravno funkcionišu.

⚠ Upozorenje: Ako se ove specifikacije ne poštuju, terapija možda neće biti delotvorna. Kriva protoka pritiska koja je prikazana u nastavku predstavlja približne vrednosti očekivanih radnih svojstava. Tačne vrednosti merenja mogu da variraju.

Kriva protoka pritiska

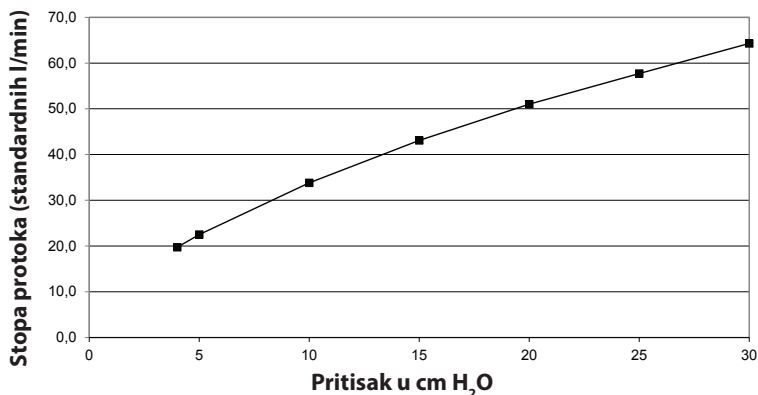

Otpor		
Pad pritiska pri:	50 standardnih l/min	100 standardnih l/min
Sve veličine	0,7 cm H ₂ O	2,8 cm H ₂ O
Mrtav prostor		
SCS	18,9 ml	
SCM	24,3 ml	
SCL	35,9 ml	

Odlaganje
Odložite u skladu sa lokalnim propisima.

Uslovi skladištenja
Temperatura: od -20 °C do 60 °C
Relativna vlažnost: od 15% do 95%,
bez kondenzacije

Nivoi zvuka	
Nivo jačine zvuka posle A-ponderizacije	29,8 dBA
Nivo pritiska zvuka na 1 m posle A-ponderizacije	22,1 dBA

10 Simboli



Proizvođač



Ograničenja vlažnosti



Vrednost kontrole otpora pomoću uređaja Philips Respironics System One



Ograničenja temperature



Ne sadrži lateks od prirodne gume

11 Ograničena garancija

Respironics, Inc. garantuje da će njegovi sistemi maski (uključujući okvir i jastuče maske) („Proizvod“) biti bez nedostataka u izradi i materijalu u periodu od devedeset (90) dana od datuma kupovine („Garantni period“). Ako Proizvod otkáže tokom upotrebe pod uobičajenim uslovima za vreme Garantnog perioda i ako se proizvod vrati kompaniji Respironics tokom trajanja Garantnog perioda, Respironics će zameniti Proizvod. Ova garancija se ne može prenositi i važi samo za prvobitnog vlasnika Proizvoda. Navedeni pravni lek za zamenu biće jedini pravni lek u slučaju kršenja navedene garancije.

Ova garancija ne obuhvata štetu prouzrokovanu nezgodom, pogrešnom upotrebom, zloupotrebom, nemarom, izmenama, propustom da se Proizvod koristi ili održava pod uobičajenim uslovima upotrebe i u skladu sa uslovima navedenim u priručnicima za Proizvod, kao i drugim nedostacima koji nisu u vezi sa materijalima ili izradom.

Ova garancija ne važi ni za jedan Proizvod koji je popravljalo ili menjalo lice koje nije zaposleni kompanije Respironics. Respironics neće snositi nikakvu odgovornost za ekonomski gubitak, gubitak profita, dodatne troškove, kao ni indirektnu, posledičnu, posebnu ili slučajnu štetu za koju se može tvrditi da je nastala usled prodaje ili upotrebe Proizvoda. Neke pravne nadležnosti ne dozvoljavaju isključivanje ili ograničenje slučajne ili posledične štete, tako da se gorenavedeno ograničenje ili isključenje možda ne odnosi na vas.

OVA GARANCIJA SE DAJE UMETSTO SVIH OSTALIH IZRIČITIH GARANCIJA. PORED TOGA, POSEBNO SE ODRIČEMO SVIH PODRAZUMEVANIH GARANCIJA, UKLJUČUJUĆI BILO KAKVU GARANCIJU PODESNOSTI ZA PRODAJU ILI POGODNOSTI ZA ODREĐENU SVRHU. NEKE PRAVNE NADLEŽNOSTI NE DOZVOLJAVAJU ODRICANJE PODRAZUMEVANIH GARANCIJA, TAKO DA SE GORENAVEDENO OGRANIČENJE MOŽDA NE ODNOSI NA VAS. OVA GARANCIJA VAM DAJE ODREĐENA ZAKONSKA PRAVA, A MOŽDA IMATE I DRUGA PRAVA PREMA ZAKONIMA KOJI VAŽE U VAŠOJ PRAVNOJ NADLEŽNOSTI.

Da biste ostvarili prava na osnovu ove ograničene garancije, obratite se lokalnom ovlašćenom prodavcu kompanije Respironics, Inc. ili kompaniji Respironics, Inc. na adresu 1001 Murry Ridge Lane, Murrysville, Pennsylvania 15668, SAD.



1 מידע על בטיחות

שימוש מיועד

מסכה זו מהווה אמצעי לביצוע הנשמה לא פולשנית, לרבות CPAP וטיפול בשתי רמות לחץ למטופלים. המסכה נועדה לשימוש של מטופל יחיד בבית, ולשימושם של מטופלים רבים בבית חולים/מוסד רפואי. המסכה נועדה לשימושם של מטופלים במשקל גוף 10 ק"ג או יותר (< 10 ק"ג), שנרשם להם טיפול CPAP, טיפול בשתי רמות לחץ או הנשמה לא פולשנית.

☹ **שים לב:** המסכה אינה כוללת חלקי לטקס, גומי טבעי, DEHP או BPA.

התוויות נגד

המסכה אינה מיועדת למטופלים הזקוקים להנשמה מלאכותית כטיפול תומך חיים.

⚠ אזהרות

- בעת השימוש במסכה זו על הגורם המטפל לוודא כי הגדרות המכשיר תואמות את מצבו של המטופל, לרבות השימוש בהתראות מתאימות.
- יש לבצע ניטור מתאים של מטופלים שאינם מסוגלים להסיר את המסכה בעצמם ושל ההתראות המתאימות במטרה להבטיח שהמסכה והצינור נשארים במקומם במהלך הטיפול.
- השימוש במסכות אף או במסכות פנים מלאות מפעיל כוחות על הראש ועלול להשפיע על דפוסי הצמיחה של הגולגולת והפנים. במהלך השימוש במסכה זו מומלץ לגרום המטפל לבצע בדיקות תקופתיות.
- השימוש במסכה זו בזמן שהמערכת אינה דלוקה ופועלת עלול לגרום לנשימה חוזרת של אוויר שנשף. נשימה חוזרת של אוויר הננשף למשך יותר ממספר דקות יכולה לגרום לחנק בנסיבות מסוימות.
- הפסק את השימוש ופנה אל הרופא המטפל אם מופיע אחד מהתסמינים הבאים: אדמומיות בעור, גירוי, אי-נוחות, ראייה מטושטשת או יובש בעיניים.
- הפסק את השימוש ופנה אל הרופא המטפל אם מופיע אחד מהתסמינים הבאים: חוסר נוחות חריג בחזה, קוצר נשימה, כאב ראש חזק, כאב בעיניים או דלקות עיניים.
- הפסק את השימוש ופנה אל הרופא המטפל אם מופיע אחד מהתסמינים הבאים: כאב בשיניים, בחניכיים או בלסת. שימוש במסכה עלול להחריף בעיה קיימת בשיניים.
- החומר של המסכה צריך להימצא הרחק מן העיניים.
- הקפד שלא להדק את רצועות הראש יתר על המידה. שים לב לסימני אזהרה של הידוק יתר, כגון אדמומיות מוגברת, כאבים או עור בולט מסיבי לקצות המסכה. שחרר את רצועות הראש כדי להקל את התסמינים.
- אל תחסום או תאטום את פתחי הנשיפה.

מרכיבים

- (A) מכלול רפידות המסכה
- (B) חוגה למניעת דליפה
- (C) מסגרת המסכה
- (D) חריץ מסגרת תחתון
- (E) תפס רצועות הראש
- (F) לשוניות לשחרור מהיר
- (G) מכלול הצינור
- (H) חלק מסתובב
- (I) ברך עם פתחי נשיפה מובנים (אסור לחסום)
- (J) חריץ מסגרת עליון
- (K) רצועת ראש עליונה
- (L) רצועת קודקוד
- (M) רצועת ראש אחורית
- (N) רצועת ראש תחתונה
- (O) מעטפת לצינור (אופציונלי)
- (P) לולאה לניתוב הצינור

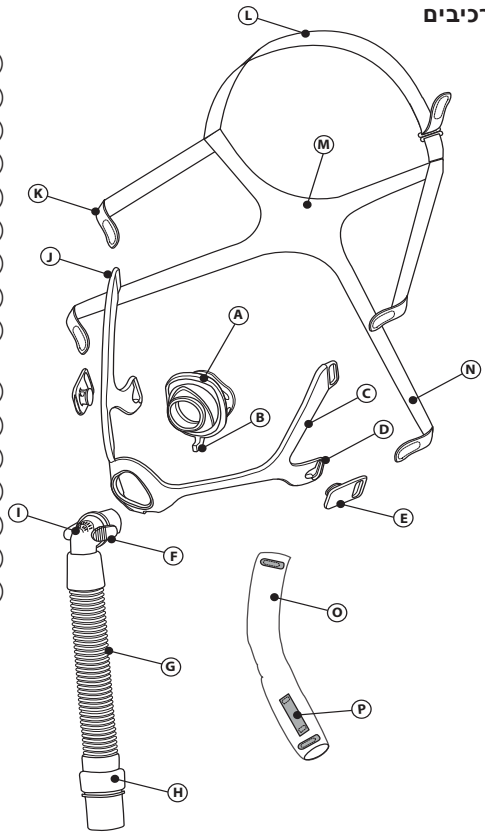

3 לפני השימוש

- שטוף ביד את כל המסכה (ראה את הסעיף **טיפול במסכה**).
- שטוף את הפנים. אל תמרח קרם לחות או תחליב על הידיים או על הפנים.
- בדוק את המסכה. החלף את הרפידות אם הן התקשו או נקרעו. החלף כל חלק שנשבר או התבלה.

4 טיפול במסכה

הוראות ניקוי

- ניקוי יומי: שטוף ביד את החלקים שאינם עשויים בד.
 - ניקוי שבועי: שטוף ביד את חלקי הברד.
 - 1. שטוף את המסכה במים חמימים וסבון כלים נוזלי.
 - 2. שטוף ביסודיות.
 - 3. יבש לחלוטין באוויר הפתוח לפני השימוש. הנח את חלקי הברד כשהם במצב אופקי, או תלה אותם לייבוש.
- ⚠ זיהרות:** אל תנקה את המסכה עם אקונומיקה, אלקוהול, תמיסות ניקוי המכילות אקונומיקה (כלור) או אלקוהול, או בתמיסות ניקוי המכילות חומרים מרככים או מלחלים.
- ⚠ זיהרות:** כל סטייה מהוראות אלה עלולה להשפיע על ביצועי המוצר.

הוראות לשיטה במדיח כלים

ניקוי שבועי: כמו כן, אפשר לשתוף את חלקי המסכה שאינם עשויים מברזל במדיח כלים.

1. פרק את המסכה לחלקיה.

2. הכנס את חלקי המסכה שאינם עשויים מברזל למדף העליון של מדיח הכלים ושטוף עם נזל שטיפת כלים.

3. יבש לחלוטין באוויר הפתוח לפני השימוש.

5 השגת התאמה מושלמת לפני

לפני חבישת המסכה

התאמת הגודל: בחר את הרפידה שמתאימה לרוחב האף מבלי לחסום את הנחיריים. ניתן להיעזר במדיד להתאמת גודל המסכה על ידי החזקת המדיד מתחת לאף (ראה תרשים).

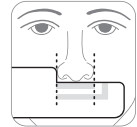

חבישת המסכה

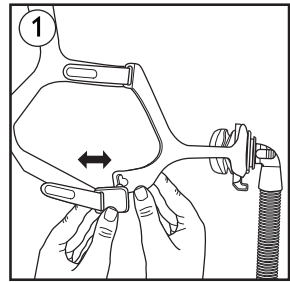
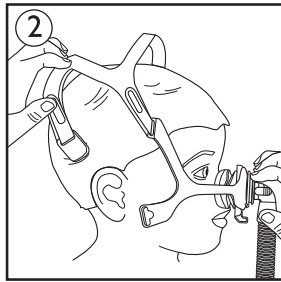
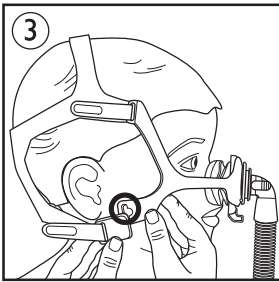

1. תפס רצועות הראש: נתק תפס אחד או שניים על ידי משיכתם כלפי חוץ ①.

⊖ **שים לב:** השימוש בתפסים של רצועות הראש הוא אופציונלי. ניתן למשוך את לשוניות רצועות הראש מחוץ לרצועות הראש ודרך החריצים במסגרת המסכה.

2. רצועות הראש: משוך את רצועות הראש מעל לראש ②.

3. רפידה: הנח את הרפידה מעל לאף כאשר החוגה למניעת דליפה מופנית כלפי מטה ②. על חלקה העליון של הרפידה לנוח על גשר האף.

⊖ **שים לב:** אין להשתמש ברפידות Wisp למבוגרים לשם חבישת מסכה לילד.

4. רצועות הראש התחתונות או התפסים: השחל את הרצועה התחתונה דרך החריץ שבמסגרת המסכה, אל לחץ על התפס כנגד החריץ במסגרת כדי לחברו מחדש ③.

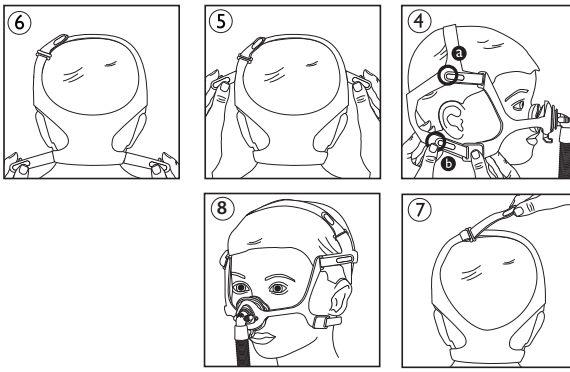

התאמת המסכה

1. רצועות הראש: משוך את לשוניות השחרור של רצועות הראש בניצב לרצועות הראש ואז הצמד אותן בחזרה לרצועות הראש כדי לחברן מחדש (4).
2. חבר את הרצועות העליונות של רצועות הראש כדי להתאים את המסכה בצורה נוחה.
3. חבר את הרצועה התחתונה לחלק התחתון של רצועות הראש על מנת להתאים את המסכה בצורה נוחה.
4. רצועות הראש: התאם את הרצועות העליונות באופן שווה (5).
5. רצועות הראש: התאם את הרצועות התחתונות באופן שווה (6).
6. רצועות הראש: התאם את רצועות הקודקוד כך שרצועות הראש והמסגרת לא ייגעו באוזניים (7).
7. המסכה צריכה להיות ממוקמת בנוחות על הפנים (8).

אם קיימות דליפות אוויר מוגזמות, בצע התאמה של רצועות הראש. לטיפול בדליפות קטנות בזמן השינה, ראה את הסעיף **חוגה למניעת דליפה**.

☹ **שים לב:** הקפד שלא להדק את רצועות הראש יתר על המידה.

השימוש בניתוב הצינור (אופציונלי)

ניתן למקם את הצינור הגמיש מעל לראש (9) (10). העבר את הקצה של רצועת הקודקוד דרך הלולאה שבמעטפת הצינור. לאחר מכן השחל את הקצה של רצועת הקודקוד דרך החריץ שברצועות הראש והדק אותו למקומו.

שימוש במסכה

1. חבר את הצינורות הגמישים (כלולים עם מכשיר ה-CPAP או מכשיר לטיפול בשתי רמות לחץ) לחלק המסתובב.
2. הפעל את מכשיר הטיפול. ודא שהילד שוכב ונושם בצורה רגילה.

חוגה למניעת דליפה

בכל פעם שחובשים לילד את המסכה, על החוגה למניעת דליפה להצביע כלפי מטה בדיוק.

אם בזמן השינה יש לילד דליפות קטנות מן המסכה, הזז את החוגה שמאלה או ימינה (11). אם השימוש בחוגה אינו מונע את הדליפות מקם מחדש את המסכה באמצעות משיכתה ישר והרחק מהפנים והנחתה בעדינות בחזרה במקומה.

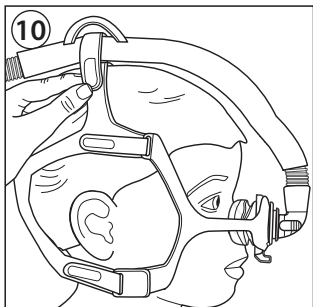
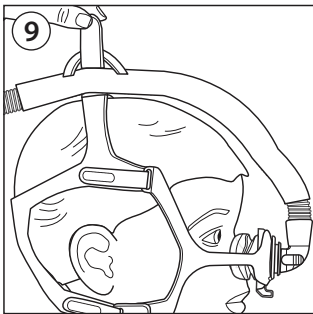

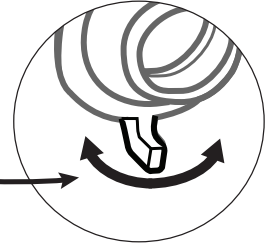
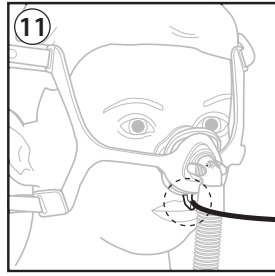

הסרת המסכה כולה

1. נתק את תפס רצועות הראש התחתונות.
2. משוך את המסכה כלפי מעלה, מעל לראש.

6 פירוק

הסרת הברך והצינור

- 12 13 לחץ על הלשוניות לשחרור מהיר ומשוך את הברך מן הרפידה.

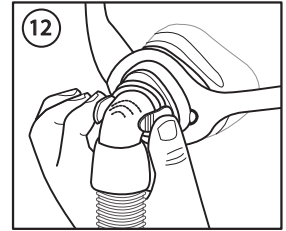
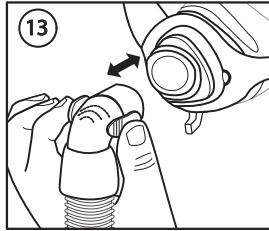
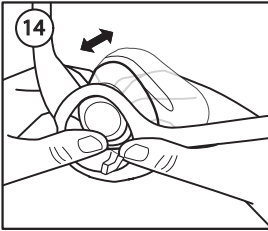

הסרת הרפידה

- 14 דחף את הרפידה לאחור דרך המסגרת.

הסרת רצועות הראש

1. נתק את התפסים התחתונים של רצועות הראש מהמסגרת או פתח את לשוניות השחרור התחתונות ומשוך.
2. פתח את לשוניות השחרור העליונות של רצועות הראש ומשוך את הרצועות דרך המסגרת.

7 הרכבה

חיבור הרפידה

דחף את הרפידה לתוך המסגרת כלפי החלק הקדמי ולחץ אותה למקומה כשהחוגה למניעת דליפה מופנית כלפי מטה.

- 15 צדי הרפידה יתאימו לחיתוכי היישור שבמסגרת המסכה.

חיבור הברך והצינור

דחף את הברך לתוך הרפידה עד שלשוניות השחרור המהיר ייכנסו למקומן בנקישה.

חיבור רצועות הראש

1. החזק את רצועת הקודקוד של הראש כלפי מעלה.

2. ודא שהרצועה האחורית המסומנת בכיתוב "Philips Respironics" פונה כלפי חוץ ואינה הפוכה.

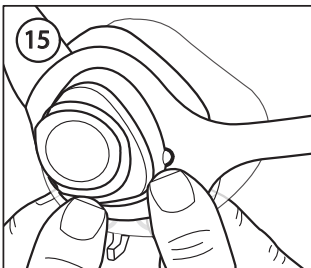

3. השחל את הרצועה העליונה של רצועת הראש לתוך החריצים העליונים במסגרת.
4. חבר את תפסי רצועות הראש לחריצים התחתונים במסגרת, או השחל את הרצועה התחתונה של רצועות הראש לתוך חריצי המסגרת התחתונים.

8 עצות למטפלים - כיצד להקל על נוחות המטופלים

- אם הילד מעדיף תנוחת שינה מסוימת, התחשב בה בעת בחירת המיקום של המכשיר.
- השגיאה הנפוצה ביותר היא הידוק יתר של רצועות הראש. רצועות הראש צריכות להיות משוחררות ונוחות. אם העור בולט מסביב למסכה, או אם מופיעים סימנים אדומים, שחרר את רצועות הראש.
- במקרה הצורך, יש להתאים את רצועת הקודקוד כדי להזיז את רצועות הראש מן האוזניים.
- תפסי רצועות הראש הם אופציונליים. אם אתה מעדיף, תוכל להשחיל את רצועות הראש ישירות דרך החריצים במסגרת.
- הברך המיועדת לשחרור מהיר מאפשרת ניתוק זמני של המסכה מן הצינור מבלי שהילד יצטרך להסיר את המסכה. ניתן לחבר את הברך בחזרה למקומה במהירות כאשר הילד שב למיטתו.
- השימוש האופציונלי בלולאה לניתוב הצינור מרחיק את הצינור מקדמת הגוף ומנתב אותו אל מעל לראשו של הילד. כאשר הצינור מנותב אל מעל לראשו של הילד באמצעות הלולאה לניתוב הצינור שעל מעטפת הצינור, אי אפשר להשתמש באפשרות השחרור המהיר.
- ניתן להסיר את המסכה מראשו של הילד על ידי משיכתה כלפי מעלה באחיזת המסגרת או באמצעות רצועות הראש, בהתאם להעדפה של הילד. ייתכן שהתהליך יהיה קל יותר לילד אם רצועות הראש יוסרו ראשונות, והמסכה תימשך הרחק מן הפנים ולא כלפי מעלה באחיזת המסגרת.

9 מידע לצוות המטפל

בקרת התנגדות של Philips Respironics System One

כשמתמשים במסכה יחד עם מכשיר Philips Respironics System One, היא מספקת את הנוחות האופטימלית. המפיץ מגדיר ערך זה (X1) במכשיר.

שימוש לחולים מרובים

עיין במדריך חיטוי למשתמשים מקצועיים לשימוש חוזר במסכה במטופלים רבים בסביבת מרפאה. היכנס לגרסה העדכנית של מדריך החיטוי בכתובת www.healthcare.philips.com או צור קשר עם שירות הלקוחות בטלפון +1-724-387-4000 או +49 8152 93060 Respironics Deutschland.

מפרט

המפרט הטכני של המסכה מסופק לעיונו של הרופא המטפל כדי שיקבע אם היא מתאימה לשימוש עם מכשיר הטיפול שלך ואם האזהרות וההתראות פועלות כראוי.



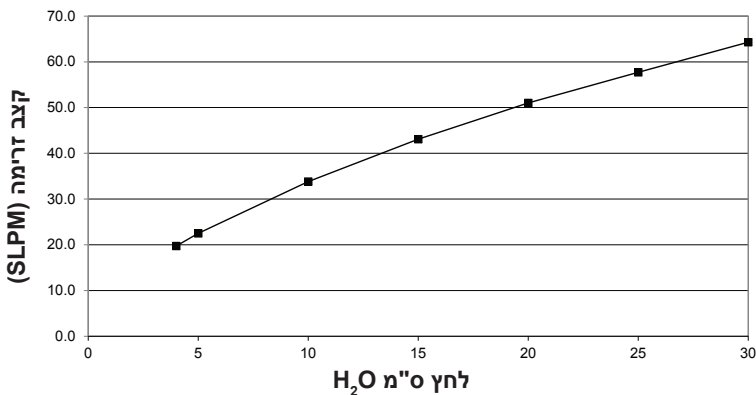

⚠ אזהרה: שימוש החורג מהמפרט עלול לגרום לטיפול לא יעיל. עקומת זרימת האוויר לעומת הלחץ המוצגת להלן היא הערכה של הביצועים הצפויים. הערכים המדויקים עשויים להיות שונים.

עקומת זרימת האוויר לעומת הלחץ



התנגדות	סילוק
ירידת הלחץ כאשר קצב הזרימה הוא:	הסילוק יבוצע בהתאם לתקנות המקומיות.
100 SLPM (SLPM) ליטר לדקה	
כל הגדלים 0.7 ס"מ H ₂ O	2.8 ס"מ H ₂ O
נפח מת	תנאי אחסון
SCS 18.9 מ"ל	טמפרטורה: -20°C עד 60°C
SCM 24.3 מ"ל	לחות יחסית: 15% עד 95%, ללא עיבוי
SCL 35.9 מ"ל	
רמות קול	
רמת הספק קול משוקללת-A 29.8 dBA	
רמת לחץ קול משוקללת-A במרחק מטר 1 22.1 dBA	

10 סמלים

מגבלות לחות		היצרן	
מגבלות טמפרטורה		בקרת התנגדות של Philips Respironics System One	
		יוצר ללא לטקס גומי טבעי	

11 אחריות מוגבלת

חברת Respironics, Inc. אחראית לכך שמערכות המסכות שלה (כולל מסגרת המסכה והרפידה) (להלן: "המוצר"), יהיו נטולות פגמים בחומר ובעבודה לתקופה של תשעים (90) יום מתאריך הרכישה ("תקופת האחריות"). אם המוצר מתקלקל בתנאי שימוש רגילים במהלך תקופת האחריות, והוא מוחזר אל Respironics במסגרת תקופת האחריות, חברת Respironics תחליף את המוצר. אחריות זו אינה ניתנת להעברה, וחלה רק על הבעלים המקוריים של המוצר. סעד ההחלפה דלעיל יהיה הסעד היחיד בגין הפרת האחריות דלעיל.

אחריות זו אינה מסכה נזק שנגרם בעקבות תאונה, שימוש לא תקני, הזנחה, רשלנות, שינוי, כישלון בשימוש או בתחזוקה של המוצר בתנאי שימוש רגילים, ובהתאם לתנאים בתיעוד המוצר, ופגמים אחרים שאינם קשורים לחומרים או לעבודה.

אחריות זו אינה חלה על כל מוצר שייכת שתוקן או שונה על ידי גורם מלבד Respironics. Respironics מסירה מעצמה כל חבות על הפסד כלכלי, אובדן רווחים, תקורה, או נזק עקיף, תוצאתי, מיוחד או מקרי שניתן לטעון שנובע ממכירת המוצר או משימוש בו. חלק מסמכויות השיפוט אינן מתירות החרגה או הגבלה לגבי נזקים מקריים או תוצאתיים, לכן ייתכן שההגבלה או ההחרגה לעיל אינן חלות לגביך.

אחריות זו מחליפה את כל תנאי האחריות המפורשים האחרים. בנוסף, החברה מסירה באופן ספציפי כל אחריות משתמעת, כולל אחריות לסחירות או התאמה למטרה מסוימת. חלק מסמכויות השיפוט אינן מתירות הסרה של אחריות משתמעת, לכן ייתכן שההגבלה לעיל אינה חלה לגביך. כתב אחריות זה מעניק לך זכויות משפטיות ספציפיות, וייתכן שיהיו לך גם זכויות אחרות במסגרת החוקים החלים בסמכות השיפוט הספציפית שלך.

למימוש זכויותיך במסגרת אחריות מוגבלת זו, פנה לנציג המקומי המורשה של Respironics, Inc. או אל Respironics, Inc. בכתובת 1001 Murry Ridge Lane, Murrysville, Pennsylvania 15668, USA.



1 Güvenlik Bilgileri

Kullanım Amacı

Bu maske, hastalara CPAP (Sürekli Pozitif Hava Yolu Basıncı) veya iki seviyeli tedavi dahil olmak üzere noninvasiv ventilasyon uygulaması için arayüz sağlamak amacıyla tasarlanmıştır. Maske evde tek hasta kullanımı için ve hastanede/kurumsal ortamda birden fazla hasta kullanımı içindir. Maske, CPAP, iki seviyeli tedavi veya non-invasiv ventilasyon reçete edilmiş 10 kg üstündeki (>10 kg) hastalarda kullanılmalıdır.

⊗ Not: Bu maske doğal kauçuk lateks, DEHP veya BPA'dan üretilmemiştir.

Kontrendikasyonlar

Bu maske, yaşam destek amaçlı mekanik ventilasyona ihtiyaç duyan hastalara yönelik değildir.

⚠ Uyarılar

- Bu maskeyi kullanırken, uygun alarmların kullanımı da dahil olmak üzere hasta durumuna uygun olarak doğru cihaz kurulumunun sağlanması sağlık uzmanının sorumluluğudur.
- Tedavi sırasında maske ve hortum sisteminin yerinde kalmasını sağlamak amacıyla maskeyi kendileri çıkaramayan hastalar için uygun hasta izleme yöntemi ve alarmlar kullanılmalıdır.
- Nazal veya tam yüz maskelerinin kullanımı baş üzerine kuvvet uygular ve kranial fasiyal büyüme paternlerini etkileyebilir. Bu maske kullanılırken düzenli Sağlık uzmanı değerlendirmesi önerilir.
- Bu maskenin sistem açık değilken ve çalışmıyorken kullanılması dışarı verilen havanın yeniden solunmasına neden olabilir. Birkaç dakikadan daha uzun süre dışarı verilen havanın yeniden solunması bazı durumlarda boğulmaya neden olabilir.
- Şu semptomlardan biri oluşursa kullanıma devam etmeyin ve sağlık uzmanınıza danışın: ciltte kızarıklık, kaşıntı, rahatsızlık, bulanık görme veya gözlerde kuruluk.
- Şu semptomlardan biri oluşursa kullanıma devam etmeyin ve sağlık uzmanınıza danışın: göğüste alışılmadık rahatsızlık hissi, nefes darlığı, şiddetli baş ağrısı, göz ağrısı veya göz enfeksiyonları.
- Şu semptomlardan biri oluşursa kullanıma devam etmeyin ve sağlık uzmanınıza danışın: diş, diş eti veya çene ağrısı. Maske kullanımı mevcut diş sorununuzu kötüleştirebilir.
- Maske malzemesi gözlerden uzak olmalıdır.
- Başlık şeritlerini gereğinden fazla sıkmayın. Maskenin kenarlarını çevreleyen cilt bölgesinde aşırı kızarma, ağrı veya şişme belirtileri olup olmadığını gözlemleyin. Semptomları azaltmak için başlık şeritlerini gevşetin.
- Ekshalasyon bağlantılarını tıkamayın veya kapatmayın.

2 Maske Parçaları

Özellikler

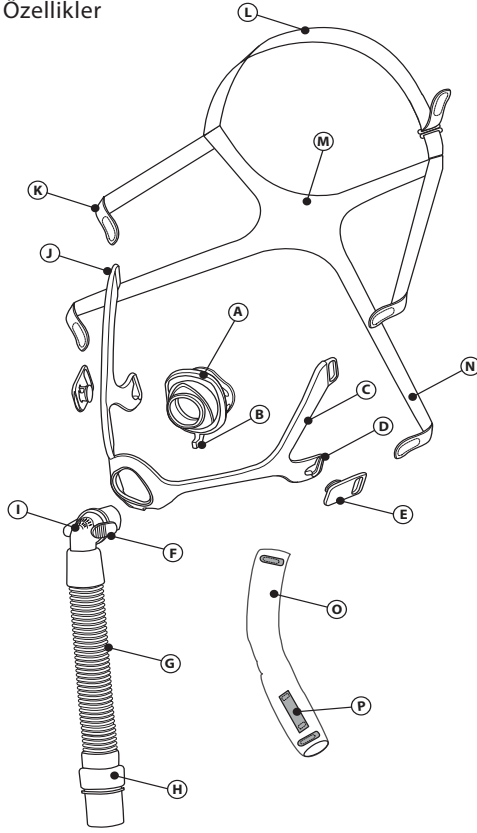

- (A) Maske yastığı düzeneği
- (B) Sızıntı Giderme Kadranı
- (C) Maske çerçevesi
- (D) Çerçeve alt deliği
- (E) Başlık klipsi
- (F) Hızlı çıkarma tırnakları
- (G) Hortum sistemi tertibatı
- (H) Döner parça
- (I) Dahili ekshalasyonlu dirsek (tıkamayın)
- (J) Çerçeve üst deliği
- (K) Başlık üst kayışı
- (L) Başlık tepe kayışı
- (M) Başlık arka kayışı
- (N) Başlık alt kayışı
- (O) Hortum sargısı (isteğe bağlı)
- (P) Hortum sistemi yönetim halkası

3 Kullanım Öncesi

- Tüm maskeyi elde yıkayın (bkz. **Maske Bakımı** bölümü).
- Yüzünüzü yıkayın. Ellerde veya yüzde nemlendirici/krem kullanmayın.
- Maskeyi kontrol edin. Sertleşmişse veya yırtılmışsa yastığı değiştirin. Kırılmış ya da aşınmış parçalar varsa bunları değiştirin.

4 Maske Bakımı

Temizleme Talimatları

Günlük: Kumaş olmayan parçaları elde yıkayın.

Haftalık: Kumaş parçaları elde yıkayın.

1. Ilık suda sıvı bulaşık deterjanı ile yıkayın.
2. İyiye durulayın.
3. Kullanmadan önce havayla tamamen kurutun. Kumaş kısımları düz bir şekilde veya asarak kurutun.

⚠ Dikkat: Maskeyi ağartıcı, alkol, ağartıcı ya da alkol içeren solüsyonlar veya yumuşatıcı ya da nemlendirici içeren solüsyonlarla temizlemeyin.

⚠ Dikkat: Bu talimatlara herhangi bir şekilde uyulmaması ürünün performansını etkileyebilir.

Bulaşık Makinesinde Yıkama Talimatları

Haftalık: Kumaş olmayan maske parçaları bulaşık makinesinde de temizlenebilir.

1. Sökün.
2. Kumaş olmayan parçaları bulaşık makinesinin üst rafında sıvı bulaşık deterjanıyla yıkayın.
3. Kullanmadan önce havayla tamamen kurutun.

5 Doğru Yerleştirmeyi Sağlama

Maskeyi Takmadan Önce

Ölçme: Burun deliklerinizi tıkamayan ve burnunuzun genişliğine uyan bir yastık seçin. Kılavuz olarak maske boyutu göstergesi burnun altında tutularak kullanılabilir (şekle bakın).

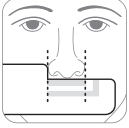

Maskeyi Takma

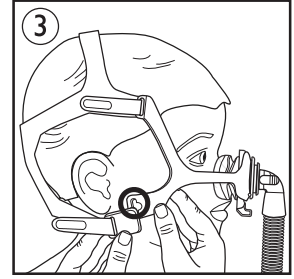
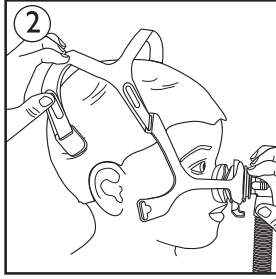
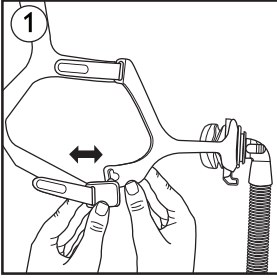

1. Başlık klipsi: Klipsi dışı doğru döndürerek birini veya her ikisini sökün (1).

Not: Başlık klipslerinin kullanımı isteğe bağlıdır. Başlık tırnaklarını başlık kayışlarından dışarı doğru çıkarabilir ve maske çerçevesindeki yuvanın içinden çekebilirsiniz.

2. Başlık: Başlığı başnuzun üstünden çekin (2).

3. Yastık: Sızıntı Giderme Kadranı aşağı doğru bakacak şekilde yastığı burnun üzerine yerleştirin (2). Yastığın üst kısmı burun köprüsüne yerleştirilmelidir.

Not: Wisp yetişkin yastıkları pediatrik maske ile birlikte kullanılmamalıdır.

4. Başlık alt kayışları veya klipsi: Alt kayışı maske çerçevesindeki yuvanın içine geçirin veya yeniden bağlamak için klipsi çerçeve yuvasına doğru bastırın (3).

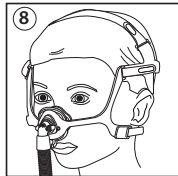
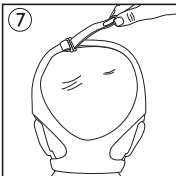
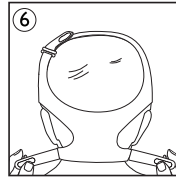
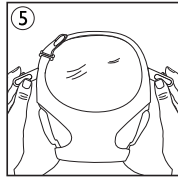
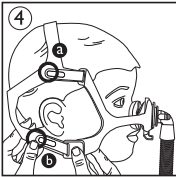

Maskeyi Ayarlama

1. Başlık: Başlık tırnaklarını başlığın kayışlarından uzaklaştırın, ardından yeniden bağlamak için tırnakları başlık kayışına doğru bastırın (4).
 - a) Rahat bir yerleşme sağlamak için üst kayışları başlığa bağlayın.
 - b) Rahat bir yerleşme sağlamak için alt kayışı alt başlığa bağlayın.
 2. Başlık: Üst kayışları eşit olarak ayarlayın (5).
 3. Başlık: Alt kayışları eşit olarak ayarlayın (6).
 4. Başlık: Tepe kayışını başlık ve çerçeve kulaklara temas etmeyecek şekilde ayarlayın (7).
- Maske yüze rahat bir şekilde yerleşmelidir (8).

Aşırı hava sızıntısı varsa başlığı ayarlayın. Uyku sırasında meydana gelen ufak maske sızıntıları için, bkz. **Sızıntı Giderme Kadranı** bölümü.

⊖ Not: Başlığı çok fazla sıkmayın.

Hortum Yönetimini Kullanma (İsteğe Bağlı)

Esnek hortum sistemi başınızın üzerine yerleştirilebilir (9)(10). Tepe kayışının ucunu hortum sargısındaki halka içinden kaydırın. Daha sonra tepe kayışının ucunu başlıktaki delikten yönlendirin ve yerine sabitleyin.

Maskeyi Kullanma

1. Esnek hortum sistemini (CPAP veya iki seviyeli cihazda bulunan) döner parçaya bağlayın.
2. Tedavi cihazını çalıştırın. Çocuğun uzanmasını ve normal şekilde nefes alıp vermesini sağlayın.

Sızıntı Giderme Kadranı

Sızıntı Giderme Kadranı, maske çocuğa her yerleştirildiğinde aşağıya doğru bakmalıdır.

Çocuk uyurken ufak maske sızıntıları meydana gelirse, kadranı sola veya sağa getirin (11). Sızıntılar kadran kullanılarak giderilemezse, maskeyi doğrudan yüzünüzden çekerek ve hafifçe yerine geri bırakarak yeniden yerleştirin.

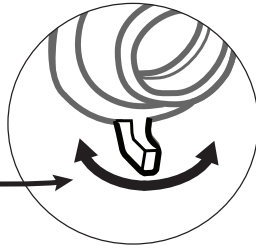
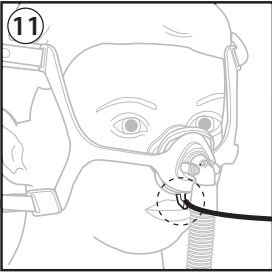
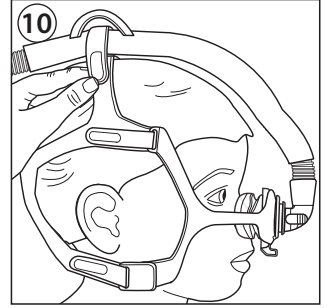
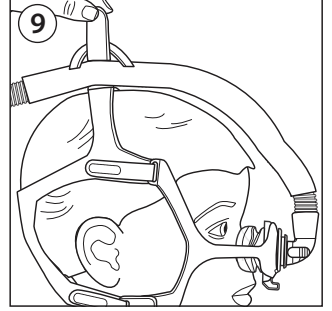

Tüm Maskeyi Çıkarma

1. Alt başlık klipsini çıkarın.
2. Maskeyi başınızın üzerinden yukarı doğru kaydırın.

6 Sökme

Dirseği ve Hortumu Çıkarma

Hızlı çıkarma tırnaklarını sıkıştırın ve dirseği yastıktan uzağa doğru çekin (12)(13).

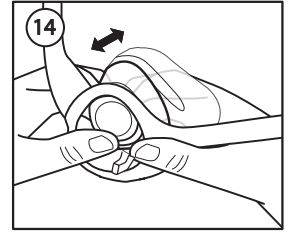
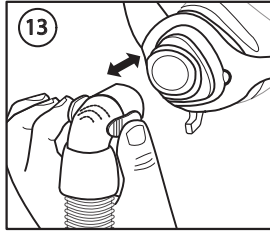
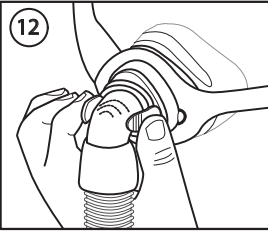

Yastığı Çıkarma

Yastığı çerçeveden geriye doğru itin (14).

Başlığı Çıkarma

1. Başlığın alt klipsini çerçeveden sökün veya alt tırnakları açın ve çekin.
2. Başlığın üst tırnaklarını açın ve kayışları çerçeveden çekin.

7 Tertibat

Yastığı Takma

Sızıntı Giderme Kadranı aşağı doğru bakacak şekilde, yastığı çerçevenin içine öne doğru itin ve yerine doğru bastırın.

Yastığın kenarları maske çerçevesinin kesim yerleri ile eşleşecektir (15).

Dirseği ve Hortumu Takma

Hızlı çıkarma tırnakları yerine yerleşene dek dirseği yastığın içine doğru itin.

Başlığı Takma

1. Tepe kayışını yukarı doğru tutun.
2. "Philips Respironics" yazısının görüldüğü arka kayışın dışı doğru baktığından ve sağ tarafının yukarıda olduğundan emin olun.
3. Başlık üst kayışını çerçeve üst deliklerine kaydırın.
4. Başlık klipslerini çerçeve alt deliklerine bağlayın veya başlık alt kayışını çerçeve alt deliklerine doğru kaydırın.

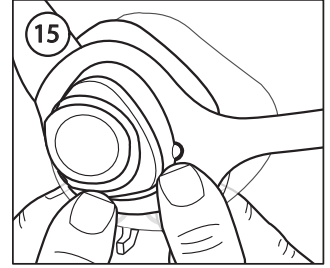

8 Hasta Bakıcılar İçin Konfor İpuçları

- Çocuğun belirli bir uyku pozisyonu tercihi varsa, makinenin yerleşimini seçerken bunu göz önünde bulundurun.
- Yapılan en yaygın hata, başlığı fazla sıkmaktır. Başlık gevşek ve rahat şekilde yerleşmelidir. Maske çevresindeki bölgede cilt şişerse veya kızarıklık görülürse başlığı gevşetin.
- Gerekirse tepe başlık kayışını başlığı kulaklardan uzaklaştırmak üzere ayarlayın.
- Başlık klipsleri isteğe bağlıdır. Tercih ederseniz başlık kayışını doğrudan çerçeve deliği içine geçirebilirsiniz.
- Hızlı çıkarma dirseği çocuğun maskeyi çıkarmasına gerek kalmadan maskenin hortum sisteminden geçici olarak çıkarılmasını sağlar. Çocuk yatağa döndüğünde dirsek hızlıca yerine yerleştirilebilir.
- İsteğe bağlı hortum yönetim özelliğinin kullanılması hortumu vücudun ön tarafından uzaklaştırır ve çocuğun başının üzerinde yeniden yönlendirir. Hortum, hortum sargısındaki hortum sistemi yönetim halkası kullanılarak başın üst kısmı üzerinden yönlendirildiğinde hızlı çıkarma özelliği kullanılamaz.

- Maske, çocuğun tercihine göre ilk olarak çerçeve ya da ilk olarak başlık yukarı doğru kaydırılarak çocuğun başından çıkarılabilir. Çocuklar ilk olarak yüz çerçevesinden yukarı doğru çıkarmak yerine maskeyi yüzden çekerek başlığın çıkarılması işlemini daha kolay kabul edebilir.

9 Sağlık Hizmeti Sağlayıcı ve Klinisyen Bilgileri

Philips Respironics System One Direnç Kontrolü

Maskenizin Philips Respironics System One cihazı ile kullanılması en uygun konforu sağlar. Sağlayıcı bu değeri (X1) cihazınızda ayarlar.

Çok Hastada Kullanım

Klinik ortamda hastalar arasında yeniden kullanmak amacıyla, Profesyonel Kullanıcılar için Dezenfeksiyon Kılavuzuna bakın. Dezenfeksiyon Kılavuzu'nun en son versiyonuna, +1-724-387-4000 veya Respironics Deutschland +49 8152 93060 numaralı telefondan müşteri hizmetleriyle irtibat kurarak veya www.healthcare.philips.com adresinden erişin.

Teknik Özellikler

Maskenin teknik özellikleri, tedavi cihazınız ile uyumlu olup olmadığını ve ikaz ve alarmların doğru şekilde çalışıp çalışmadığını belirlemek için sağlık uzmanınıza sağlanır.

⚠ Uyarı: Bu teknik özelliklerin dışında kullanım, etkisiz tedaviye yol açabilir. Aşağıda gösterilen basınç akış eğrisi beklenen performansın bir tahminidir. Tam ölçümler değişiklik gösterebilir.

Basınç Akış Eğrisi

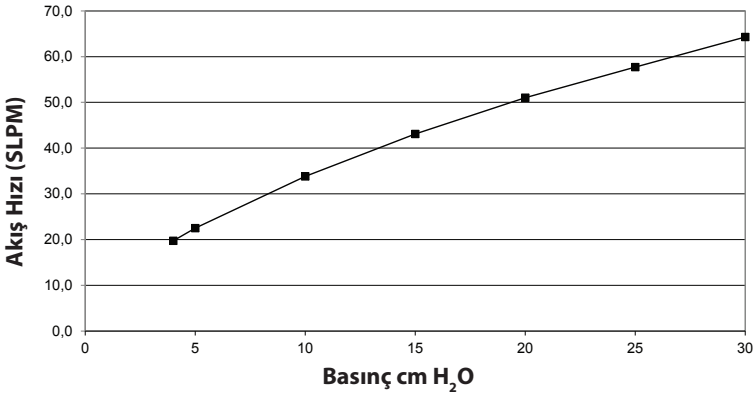

Direnç

Basınçta Düşüş:

50 SLPM 100 SLPM

Tüm Ölçüler

0,7 cm H₂O 2,8 cm H₂O

Ölü Alan

SCS 18,9 ml
SCM 24,3 ml
SCL 35,9 ml

İmha

Bölgesel düzenlemelere uygun şekilde imha edin.

Saklama Koşulları

Sıcaklık: -20°C ila 60°C
Bağıl Nem: %15 ila %95 yoğuşmasız

Ses Seviyeleri

A-ağırlıklı Ses Gücü Seviyesi 29,8 dBA
1 m'de A-ağırlıklı Ses Basıncı Seviyesi 22,1 dBA

10 Semboller



Üretici



Nem Sınırları



Philips Respironics System One Direnç Kontrolü Değeri



Sıcaklık Sınırları



Doğal Kauçuk Lateksten Üretilmemiştir

11 Sınırlı Garanti

Respironics, Inc., maske sistemlerinin (maske çerçevesi ve yastık da dahil) ("Ürün") satın alma tarihi itibariyle doksan (90) günlük bir süre boyunca ("Garanti Süresi") işçilik ve malzeme hatalarından muaf olacağını garanti etmektedir. Ürünün Garanti Süresi boyunca normal çalışma koşulları altında arızalanması halinde ve Ürünün Respironics'in Garanti Süresi içerisinde geri gönderilmesi durumunda, Respironics Ürünü değiştirecektir. Garanti devredilemezdir ve sadece Ürünün orijinal sahibi için geçerlidir. Sözü geçen değişiklik çözümü yine söz konusu garantinin ihlali için tek çözüm yolu olacaktır.

Bu garanti kaza, hatalı kullanım, suistimal, ihmâl, değişiklik, normal kullanım koşulları altında ve ürün belgeleri koşulları uyarınca Ürünün kullanılmaması veya bakımının yapılmaması nedeniyle arıza ve malzeme veya işçilik ile ilişkili olmayan hasarı kapsamamaktadır.

Bu garanti Respironics dışında biri tarafından onarılan veya değiştirilen herhangi bir Ürün için geçerli değildir. Respironics, Ürünün satışı veya kullanımından kaynaklanan, talep edilebilecek ekonomik kayıp, kar kaybı, gider veya dolaylı risk sebebiyle oluşan, özel veya arıza hasarlar konusundaki tüm sorumluluktan feragat etmektedir. Bazı yargı alanları arıza ve risk sebebiyle oluşan hasarların muaf tutulmasına ya da sınırlandırılmasına izin vermemektedir; bu durumda yukarıdaki sınırlandırmalar veya muafiyetler sizin için geçerli olmayabilir.

BU GARANTİ TÜM DİĞER AÇIK GARANTİLERİN YERİNE VERİLMEKTEDİR. PAZARLANABİLİRLİK GARANTİSİ VEYA BELİRLİ BİR AMAÇA UYGUNLUK GARANTİSİ DE DAHİL OLMAK ÜZERE TÜM ZİMNİ GARANTİLERDEN ÖZELLİKLE FERAGAT EDİLMİŞTİR. BAZI YARGI ALANLARI ZİMNİ GARANTİNİN MUAF TUTULMASINA İZİN VERMEMEKTEDİR; BU NEDENLE YUKARIDAKİ SINIRLANDIRMA SİZİN İÇİN GEÇERLİ OLMAYABİLİR. BU GARANTİ SİZE ÖZEL YASAL HAKLAR VERMEKTEDİR VE SİZE ÖZEL YARGI ALANINDA GEÇERLİ KANUNLAR GEREĞİNCE BAŞKA HAKLARINIZ DA OLABİLİR.

Bu sınırlı garanti gereği haklarınızı kullanmak için, yetkili yerel Respironics, Inc. bayiniz ile veya 1001 Murry Ridge Lane, Murrysville, Pennsylvania 15668, ABD adresinden Respironics, Inc. ile irtibata geçin.

Wisp 소아용 비강 마스크

사용 지침 -



1 안전 정보

사용 목적

이 마스크는 환자에게 CPAP 및 이중 레벨 요법을 포함한 비침습성 환기를 적용하기 위한 인터페이스를 제공하기 위해 고안되었습니다. 이 마스크는 가정에서 한 명의 환자에게 사용되며 병원/의료기관 환경에서 여러 환자에게 사용됩니다. 이 마스크는 CPAP, 이중 레벨 요법 또는 비침습적 환기가 처방된 10 kg을 초과하는(>10 kg) 환자에게 사용됩니다.

 **참고:** 이 마스크는 천연 고무 라텍스, DEHP 또는 BPA로 제조되지 않았습니다.

금기 사항

이 마스크는 환자의 생명 보조를 위해 기계적 환기에 의존하는 환자용으로 고안되지 않았습니다.

⚠ 경고

- 이 마스크를 사용할 때 의료 전문가는 적절한 경보 사용을 포함하여 환자의 상태에 따라 적절한 장치 설정을 해야 할 책임이 있습니다.
- 치료 중 마스크와 튜브가 제자리에 있도록 하기 위해 마스크를 스스로 벗을 수 없는 환자에게 적절한 환자 모니터링 및 경보가 사용되어야 합니다.
- 비강 마스크나 전면 마스크를 사용하면 머리에 힘이 가해지며 두 개 안면골 성장 양상에 영향을 줄 수 있습니다. 이 마스크를 사용할 때 정기적인 의료 전문가 평가가 권장됩니다.
- 시스템의 전원이 켜지지 않고 작동 중이 아닐 때 이 마스크를 사용하면 내뿜은 공기를 다시 들이마시게 될 수 있습니다. 수 분 이상 내뿜은 공기를 다시 들이마실 경우 일부 상황에서는 질식이 유발될 수 있습니다.
- 피부 발적, 자극, 볼궤감, 시야 흐림 또는 안구 건조와 같은 증상이 나타날 경우 사용을 중지하고 의료 전문가에게 문의하십시오.
- 비정상적 흉부 불편감, 숨가쁨, 심한 두통, 안통 또는 안구 감염과 같은 증상이 나타날 경우 사용을 중지하고 의료 전문가에게 문의하십시오.
- 치아, 잇몸 또는 턱이 아플 경우 사용을 중지하고 의료 전문가에게 문의하십시오. 마스크 사용이 기존의 치과적 상태를 악화시킬 수 있습니다.
- 마스크 소재를 항상 눈과 멀리 있게 해야 합니다.
- 헤드기어 스트랩을 너무 세게 조이지 마십시오. 마스크 가장자리 주변의 과도한 홍반, 통증 또는 불룩한 피부와 같이 너무 세게 조인 흔적이 있는지 확인하십시오. 헤드기어 스트랩을 느슨하게 하여 증상을 완화시키십시오.
- 호기 포트를 막거나 밀봉하지 마십시오.

2 마스크 부품

사양

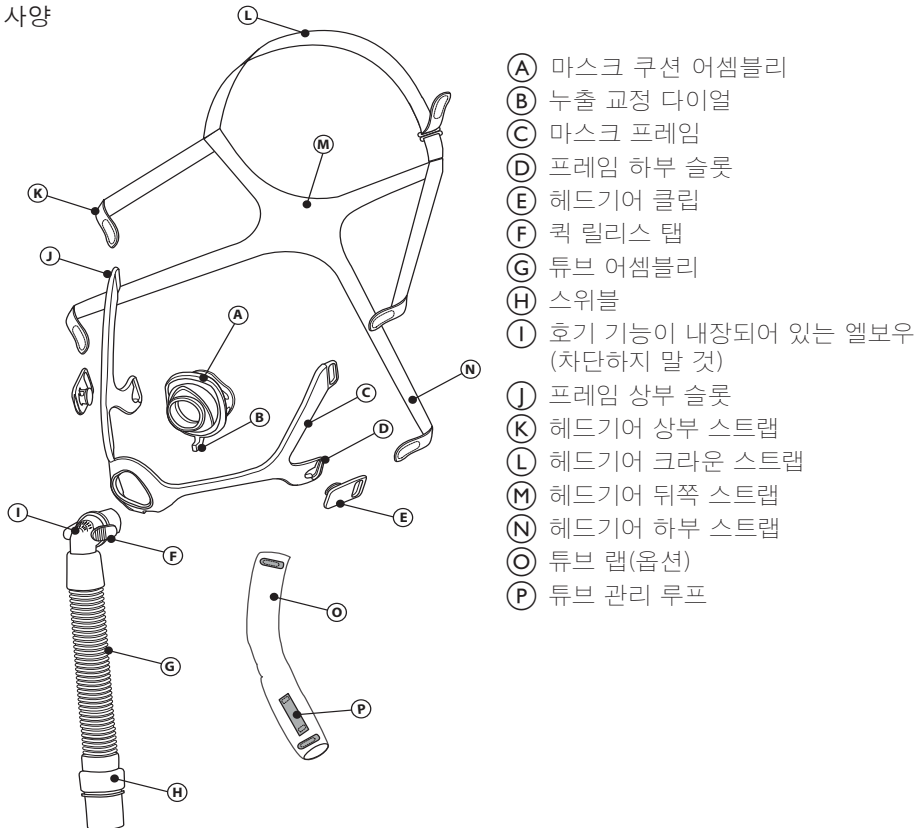

3 제품 사용 전

- 마스크 전체를 손세척하십시오(**마스크 관리** 섹션 참조).
- 얼굴을 씻으십시오. 보습제/로션을 손 또는 얼굴에 바르지 마십시오.
- 마스크를 검사하십시오. 단단해지거나 찢어진 경우 쿠션을 교체하십시오. 파손되거나 마모된 부품은 교체하십시오.

4 마스크 관리

세척 지침

매일: 직물이 아닌 부분을 손세척하십시오.

매주: 직물 부분을 손세척하십시오.

1. 식기세척용 액상 세제를 섞은 따뜻한 물로 세척합니다.
2. 완전히 헹굽니다.
3. 사용하기 전에 완전히 자연 건조시키십시오. 직물 부품을 평평하게 놓거나 널어 말립니다.

⚠ 주의: 마스크 세척 시 표백제, 알코올, 표백제나 알코올을 함유한 용액 또는 컨디셔너나 보습제를 함유한 용액을 사용하지 마십시오.

⚠ 주의: 지침을 따르지 않을 경우 제품 성능에 영향을 미칠 수 있습니다.

세척 지침

매주: 또한 비직물 부품도 식기 세척기에서 세척할 수 있습니다.

1. 분해하십시오.
2. 비직물 부품을 식기 세척기의 맨 위쪽 선반에 넣고 식기세척용 액상 세제를 이용하여 세척하십시오.
3. 사용하기 전에 완전히 자연 건조시키십시오.

5 올바른 착용 방법

마스크 착용 전

크기 조정: 콧구멍을 막지 않고 코의 폭에 맞는 쿠션을 선택합니다. 코 아래의 게이지를 잡아 마스크 크기 조정 게이지를 가이드로 사용할 수 있습니다(그림 참조).

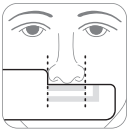

마스크 착용

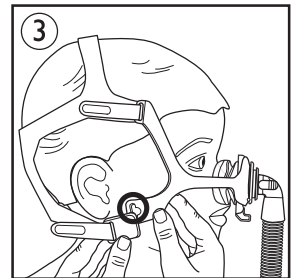
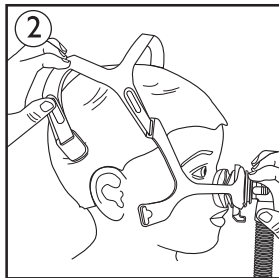
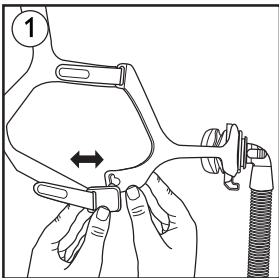

1. 헤드기어 클립: 클립을 바깥쪽으로 비틀어 한 개 또는 둘 모두를 분리하십시오 ①.
- ☞ 참고: 헤드기어 클립 사용은 옵션입니다. 헤드기어 스트랩에서 헤드기어 탭을 벗겨 마스크 프레임의 슬롯을 통해서 당길 수 있습니다.
2. 헤드기어: 헤드기어를 잡아당겨 머리에 착용합니다 ②.
3. 쿠션: 누출 교정 다이얼이 아래쪽을 향하도록 하여 쿠션을 코 위에 위치시킵니다 ②. 쿠션 상단이 콧등 위에 놓여야 합니다.

☞ 참고: Wisp 성인 쿠션은 소아용 마스크와 함께 사용할 수 없습니다.

4. 헤드기어 하부 스트랩 또는 클립: 하부 스트랩을 마스크 프레임의 슬롯에 꽂거나 클립을 프레임 슬롯 쪽으로 눌러 재장착합니다 ③.

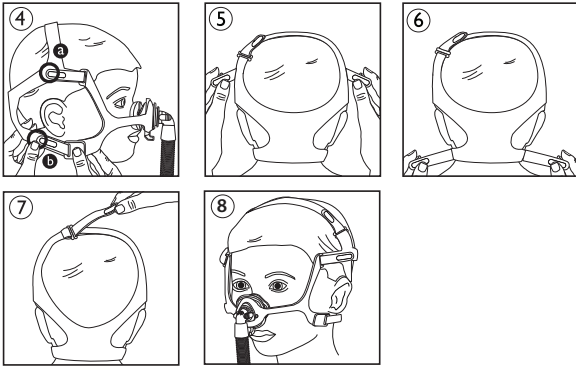

마스크 조정

1. 헤드기어: 헤드기어 탭을 헤드기어 스트랩에서 벗긴 후 탭을 헤드기어 스트랩 쪽으로 눌러 재장착합니다 ④.

- ⓐ 상부 스트랩을 헤드기어에 연결하여 편안하게 착용할 수 있게 합니다.
- ⓑ 하부 스트랩을 헤드기어 아래쪽에 연결하여 편안하게 착용할 수 있게 합니다.

2. 헤드기어: 상부 스트랩을 고르게 조정합니다 ⑤.

3. 헤드기어: 하부 스트랩을 고르게 조정합니다 ⑥.

4. 헤드기어: 크라운 스트랩을 조정하여 헤드기어와 프레임이 귀에 닿지 않도록 합니다 ⑦.
마스크가 얼굴에 편안하게 놓여야 합니다 ⑧.

과도한 공기 누출이 있을 경우 헤드기어를 조정합니다. 수면 중 소량의 마스크 누출은 **누출 교정 다이얼** 섹션을 참조하십시오.

☞ 참고: 헤드기어를 너무 세게 조이지 마십시오.

튜브 관리 사용(웁션)

가요성 튜브는 머리 위로 넘길 수 있습니다 ⑨⑩. 크라운 스트랩의 끝을 밀어 튜브 랩의 루프를 통해 통과시킵니다. 크라운 스트랩의 끝을 헤드기어의 슬롯을 지나 통과시키고 제자리에 고정시킵니다.

마스크 사용

1. 개요성 튜브(CPAP 장치 또는 이중 레벨 장치에 부착된)를 스위블에 연결합니다.

2. 치료 장치를 켭니다. 소아가 누워서 정상적으로 호흡하는지 확인합니다.

누출 교정 다이얼

누출 교정 다이얼은 마스크를 소아에게 착용시킬 때마다 직선으로 아래를 향하게 해야 합니다.

소아가 수면 중 소량의 마스크 누출을 경험한다면 다이얼을 왼쪽이나 오른쪽으로 움직이십시오 ⑪. 다이얼을 사용해 누출을 교정할 수 없으면 마스크를 얼굴에서 떼어 똑바로 당겼다가 부드럽게 제자리에 놓아 마스크의 위치를 바로잡으십시오.

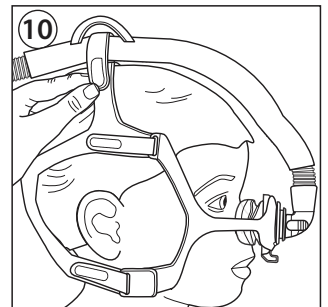
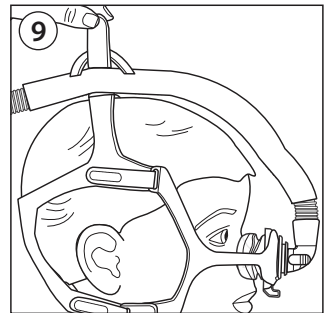

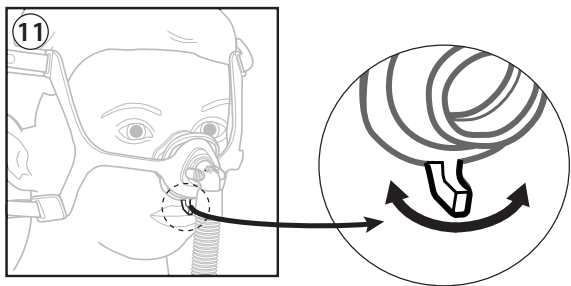

마스크 전체 제거

1. 하부 헤드기어 클립을 분리합니다.
2. 마스크를 머리 너머로 위쪽으로 당깁니다.

6 분해

엘보우 및 튜브 제거

퀵 릴리스 탭을 손가락으로 꺾 눌러 쿠션에서 엘보우를 잡아당깁니다 ⑫⑬.

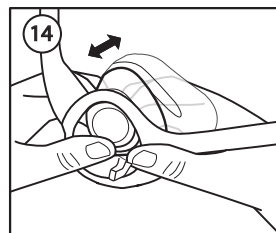
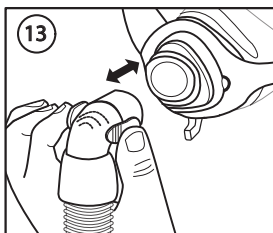
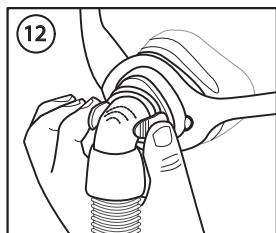

쿠션 제거

쿠션을 뒤로 밀어 프레임을 통과시킵니다 ⑭.

헤드기어 제거

1. 헤드기어 하부 클립을 프레임에서 분리하거나 하부 탭을 해제하여 당깁니다.
2. 헤드기어 상부 탭을 해제하고 스트랩을 프레임 사이로 당깁니다.

7 조립

쿠션 장착

누출 교정 다이얼이 아래쪽을 향하도록 하여 쿠션을 전면을 향해 프레임에 밀어넣어 제자리에 눌러 넣습니다.

쿠션의 측면은 마스크 프레임의 정렬 구멍과 일치합니다 ⑮.

엘보우 및 튜브 장착

퀵 릴리스 탭이 딸깍 소리를 내면서 제자리에 고정될 때까지 엘보우를 쿠션 안에 밀어 넣습니다.

헤드기어 장착

1. 크라운 스트랩이 위쪽으로 향하도록 잡습니다.
2. 뒤쪽 스트랩은 "Philips Respironics"가 바깥쪽을 향하게 하고 오른쪽이 위를 향하게 합니다.
3. 헤드기어 상부 스트랩을 프레임 상부 슬롯으로 입니다.
4. 헤드기어 클립을 프레임 하부 슬롯에 연결하거나 헤드기어 하부 스트랩을 프레임 하부 슬롯으로 입니다.

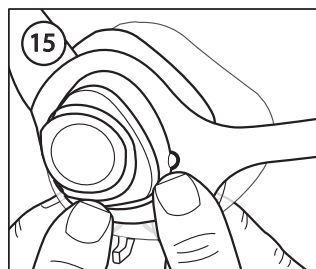

8 간병인의 편안한 사용을 위한 팁

- 소아가 특정 수면 자세를 선호하는 경우 기계 교체를 선택할 때 이를 고려하십시오.
- 가장 일반적인 실수는 헤드기어를 너무 세게 조이는 것입니다. 헤드기어를 느슨하고 편하게 착용해야 합니다. 마스크 주변 피부가 붉어져 나오거나 얼굴에 흉반이 나타날 경우 헤드기어를 느슨하게 하십시오.
- 필요한 경우 크라운 스트랩을 조정하고 헤드기어를 움직여 귀에서 빼냅니다.
- 헤드기어 클립은 옵션입니다. 선호하는 경우 헤드기어 스트랩을 프레임 슬롯을 통해 똑바로 끼울 수 있습니다.
- 퀵 릴리스 엘보우로 소아가 마스크를 벗을 필요 없이 마스크를 일시적으로 튜브에서 분리할 수 있습니다. 엘보우는 소아가 침대로 돌아갈 때 딸깍 소리를 내면서 빠르게 제자리로 고정될 수 있습니다.
- 튜브 관리 기능 옵션을 사용하면 튜브를 본체 전면에서 분리하여 소아의 머리 위로 다시 배치할 수 있습니다. 퀵 릴리스 기능은 튜브 랙의 튜브 관리 루프를 사용하여 머리 위로 튜브를 배치할 때 사용할 수 없습니다.
- 소아의 선호도에 따라 마스크를 프레임 위쪽으로 먼저 밀거나 헤드기어를 먼저 밀어 소아의 머리에서 분리할 수 있습니다. 얼굴 위로 프레임을 먼저 제거하는 대신 마스크를 얼굴에서 잡아당겨 헤드기어를 먼저 제거할 경우 소아가 이 과정을 더욱 쉽게 받아들일 수 있습니다.

9 의료 제공자 및 임상 정보

Philips Respironics System One 저항 조절

마스크를 Philips Respironics System One 장치와 함께 사용하면 최적의 편안함을 제공합니다. 제공자는 장치에 이 값(X1)을 설정합니다.

여러 환자 사용

전문 사용자가 임상 환경에서 환자 간에 재처리하려면 소독 가이드를 참조하십시오. 최신 버전의 소독 가이드는 웹 사이트(www.healthcare.philips.com)에 접속하거나 고객 서비스 센터(+1-724-387-4000) 또는 Respironics Deutschland (+49 8152 93060)로 연락하십시오.

규격

마스크의 기술 규격은 의료 전문가가 치료 장치와 마스크 간의 호환 여부 및 경보가 적절히 기능하는지를 판단할 수 있도록 하기 위해서 제공됩니다.

⚠ 경고: 이러한 규격 이외 용도로 사용할 경우 비효율적인 치료를 초래할 수 있습니다. 아래에 표시된 압력 유량 곡선은 예상 성능의 근사치입니다. 정확한 측정값은 다를 수 있습니다.

압력 유량 곡선

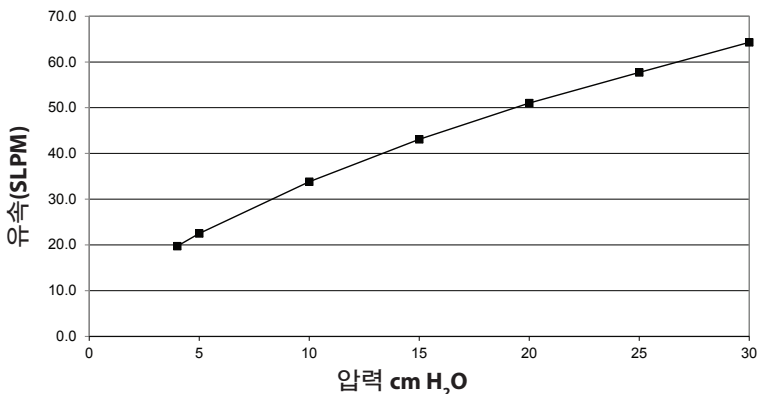

저항		
압력 저하:		
	50SLPM	100SLPM
모든 크기	0.7cm H ₂ O	2.8cm H ₂ O

사광		
SCS	18.9mL	
SCM	24.3mL	
SCL	35.9mL	

사운드 레벨		
A-가중 사운드 출력 레벨		29.8dBA
A-1 m일 때의 가중 음압 레벨		22.1dBA

폐기
현지 규정에 따라 폐기하십시오.

보관 조건
온도: -20°C ~ 60°C
상대 습도: 15% ~ 95%, 비응축

10 기호



제조업체



습도 제한



Philips Respironics System One 저항 조절값



온도 제한



천연 고무 라텍스로 제조되지 않음

11 제한적 보증

Respironics, Inc.는 당사의 마스크 시스템(마스크 프레임과 쿠션 포함) (“제품”)이 구입일로부터 구입 (90)일(“보증 기간”) 동안 공정 및 소재의 결함이 없음을 보증합니다. 보증 기간 동안 정상적인 사용 조건하에서 제품 고장이 발생하고 제품을 보증 기간 내에 Respironics에 반품할 경우 Respironics는 제품을 교환해 드립니다. 이 보증은 이전 불가능하며 제품의 최초 구입자에게만 적용됩니다. 상기 교환 조치는 상기 보증의 위반에 대한 유일한 구제 조치입니다.

이 보증은 사고, 오용, 남용, 부주의, 개조, 정상 조건 이외의 또는 제품 설명서의 내용에 따르지 않은 사용 또는 유지보수, 소재 또는 공정과 무관한 기타 결함에 의해서 유발되는 손해에 적용되지 않습니다.

이 보증은 Respironics 이외의 업체에 의해서 수리 또는 개조되었을 수 있는 어떤 제품에도 적용되지 않습니다. Respironics는 이 제품의 사용 또는 판매로부터 유발되었다고 주장할 수도 있는 경제적 손실, 이윤 손실, 간접 비용 또는 간접적, 결과적, 특별한 또는 우발적 손해에 대한 모든 법적 책임을 부인합니다. 일부 관할지는 우발 또는 간접 손해에 대한 배제 또는 제한을 허용하지 않으므로, 상기 제한 또는 배제는 귀하에게 적용되지 않을 수도 있습니다.

이 보증은 기타 모든 명시적 보증을 대신하여 제공됩니다. 또한 상업성 또는 특정 목적에 대한 적합성에 관한 모든 보증을 포함하여 어떠한 명시적 보증도 명확하게 부인됩니다. 일부 관할지는 명시적 보증에 대한 부인을 허용하지 않으므로, 상기 제한은 귀하에게 적용되지 않을 수 있습니다. 이 보증은 귀하에게 특정 법적 권리를 제공하며, 귀하는 또한 해당 관할지에서 적용 가능한 법률에 따라 다른 권리를 가질 수 있습니다.

이 제한 보증에 따른 귀하의 권리를 행사하려면 현지 공인 Respironics, Inc. 판매자에게 연락하거나 Respironics, Inc.(1001 Murry Ridge Lane, Murrysville, Pennsylvania 15668, 미국)으로 연락하십시오.



1 معلومات متعلقة بالسلامة

الغرض من الاستخدام

إن الغرض من هذا القناع هو توفير وسيط لاستخدام العلاج بالتنفس الاصطناعي غير الباضع، بما في ذلك خاصية ضغط مسلك الهواء المستمر الإيجابي (CPAP) والعلاج ثنائي المستوى، مع المرضى. القناع مخصص للاستخدام لمرضى واحد في المنزل ولعدة مرضى في بيئة المستشفيات/المؤسسات الصحية. هذا القناع مخصص ليستخدم مع المرضى الذين يزيد وزنهم عن 10 كجم (<10 كجم) والذين وُصف لهم العلاج بخاصية ضغط مجرى الهواء المستمر الإيجابي أو العلاج ثنائي المستوى أو التنفس الاصطناعي غير الباضع.

⚠️ **ملاحظة:** هذا القناع غير مصنوع من لاتكس المطاط الطبيعي أو من ثنائي إيثيل هكسيل الفثالات (DEHP) أو ثنائي الفينول أ (BPA).

موانع الاستعمال

هذا القناع غير مخصص للاستخدام بالنسبة للمرضى المعتمدين على التنفس الاصطناعي الميكانيكي الداعم للحياة.

⚠️ تحذيرات

- عند استخدام هذا القناع، تقع المسؤولية على عاتق أخصائي الرعاية الصحية الخاص بك لضمان الإعداد السليم للجهاز وفقاً لحالة المريض، بما في ذلك استخدام الإنذارات المناسبة.
- وينبغي استخدام مراقبة المريض والإنذارات الملائمة للمرضى غير القادرين على نزع القناع بأنفسهم لضمان أن يظل القناع والأنبوب في مكانيهما أثناء العلاج.
- إن استخدام أقنعة الأنف أو أقنعة الوجه بأكمله تضع ضغطاً على الرأس وقد تؤثر على أنماط نمو الوجه والجمجمة. ويوصى بإجراء تقييم من أخصائي الرعاية الصحية بانتظام عند استخدام هذا القناع.
- يمكن أن يتسبب استخدام هذا القناع أثناء عدم كون النظام في وضع التشغيل وقيد العمل في إعادة استنشاق هواء الزفير. يمكن أن تؤدي إعادة استنشاق هواء الزفير لمدة أطول من عدة دقائق في بعض الحالات إلى الاختناق.
- أوقف الاستخدام واتصل بأخصائي الرعاية الصحية الخاص بك إذا ما ظهرت أي من الأعراض التالية: احمرار أو تهيج أو شعور بالانزعاج في الجلد أو تغيم الرؤية أو جفاف العينين.
- أوقف الاستخدام واتصل بأخصائي الرعاية الصحية الخاص بك إذا ما ظهرت أي من الأعراض التالية: الشعور بانزعاج غير طبيعى في الصدر أو ضيق النفس أو الصداع الحاد أو ألم العينين أو عداوى العينين.
- أوقف الاستخدام واتصل بأخصائي الرعاية الصحية الخاص بك إذا ما ظهرت أي من الأعراض التالية: ألم في الأسنان أو اللثة أو الفك. قد يتسبب استخدام القناع في تفاقم أي حالة مرضية موجودة بالفعل في الأسنان.
- ينبغي أن تكون المواد المصنوع منها القناع بعيدة عن العينين.
- لا تبالغ في إحكام ربط أحزمة دعامة الرأس. انتبه لظهور علامات فرط إحكام الربط، كالأحمرار الشديد أو الفُرح أو بروز الجلد حول حواف القناع. قم بتخفيف ربط أربطة دعامة الرأس لتخفيف الأعراض.
- لا تسد أو تغلق منافذ إخراج هواء الزفير.

- (A) مجموعة بطانة القناع
 (B) قرص تصحيح التسريب
 (C) إطار القناع
 (D) فتحة الإطار السفلية
 (E) مشبك تثبيت دعامة الرأس
 (F) السننة التحرير السريع
 (G) مجموعة الأنبوب
 (H) وصلة الربط
 (I) وصلة مرفقية مزودة بفتحات زفير مدمجة (لا تسدها)
 (J) فتحة الإطار العلوية
 (K) حزام دعامة الرأس العلوي
 (L) حزام دعامة الرأس الخاص بقمة الرأس
 (M) حزام دعامة الرأس الخلفي
 (N) حزام دعامة الرأس السفلي
 (O) غلاف الأنبوب (اختياري)
 (P) حلقة التحكم في الأنبوب

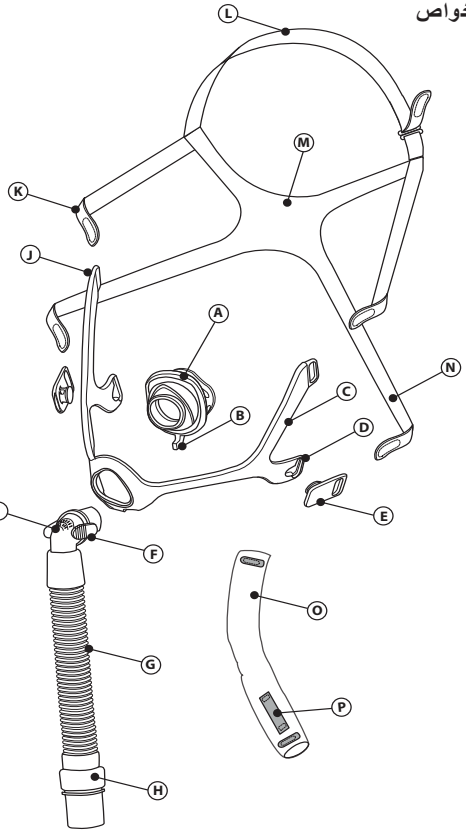

3 قبل الاستخدام

- اغسل القناع بأكمله يدويًا (انظر قسم **العناية بالقناع**).
- اغسل الوجه. لا تستخدم مرطبًا/غسولًا على اليدين أو الوجه.
- افحص القناع. استبدل البطانة في حال تصليها أو تمزقها. استبدل أي أجزاء مكسورة أو متآكلة.

4 العناية بالقناع

تعليمات التنظيف

- يومياً: اغسل الأجزاء غير المصنوعة من القماش يدويًا.
 أسبوعياً: اغسل الأجزاء المصنوعة من القماش يدويًا.
1. اغسلها بالماء الدافئ مع استخدام صابون غسيل أطباق سائل.
 2. اشطفه جيدًا.
 3. اتركه في الهواء ليجف بالكامل قبل الاستخدام. ضع الأجزاء المصنوعة من القماش بصورة مسطحة أو علقها لتجف.

- ⚠ **تنبيه:** لا تنظف القناع باستخدام المبيضات أو الكحول أو محاليل التنظيف التي تحتوي على مواد مبيضة أو كحول أو محاليل التنظيف التي تحتوي على مواد ملطفة أو مرطبة.
- ⚠ **تنبيه:** قد يؤثر أي انحراف عن هذه التعليمات على أداء المنتج.

تعليمات الغسل في غسالة الأطباق

أسبوعياً: بالإضافة إلى ذلك، يمكن أيضاً تنظيف أجزاء القناع غير المصنوعة من القماش في غسالة الأطباق.

1. قم بتفكيك القناع.
2. اغسل الأجزاء غير المصنوعة من القماش في الرف العلوي من غسالة الأطباق باستخدام منظف أطباق سائل.
3. اتركه في الهواء ليجف بالكامل قبل الاستخدام.

5 الوصول إلى وضع الارتداء الصحيح

قبل ارتداء القناع

ضبط القياس: اختر البطانة التي تناسب عرض الأنف دون أن تسد فتحتي الأنف. يمكن استخدام مقياس ضبط القناع وفقاً للحجم كدليل عن طريق تثبيت المقياس أسفل الأنف (انظر الرسم التوضيحي).

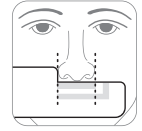

ارتداء القناع

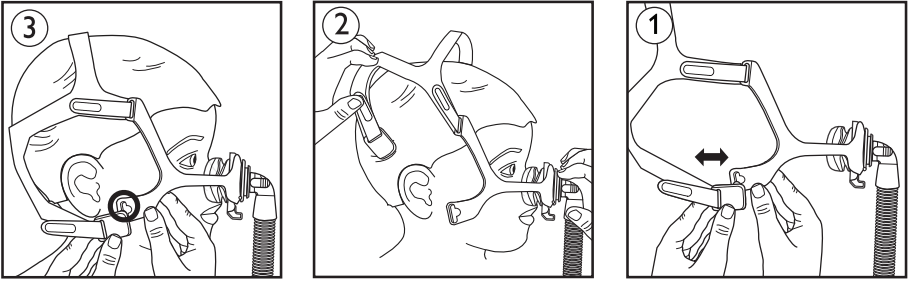

1. مشبك تثبيت دعامة الرأس: افصل واحداً أو الاثنين عن طريق ثني المشبك نحو الخارج (1).

⊖ **ملاحظة:** يُعد استخدام مشابك دعامة الرأس اختياريًا. يمكنك نزع السنّة دعامة الرأس بعيدًا عن أحزمة الدعامة الرأس وسحبها عبر الفتحات الموجودة في إطار القناع.

2. دعامة الرأس: اسحب دعامة الرأس لوضعها على الرأس (2).

3. البطانة: مع توجيه قرص تصحيح التسريب ليكون موجهًا للأسفل، ضع البطانة على الأنف (2). ينبغي أن يستقر الجزء العلوي للبطانة على جسر الأنف.

⊖ **ملاحظة:** ينبغي عدم استخدام بطانات قناع Wisp للبالغين مع قناع الأطفال.

4. الأحزمة السفلية أو المشبك السفلي لدعامة الرأس: قم بتمرير الحزام السفلي عبر الفتحة الموجودة بإطار القناع أو اضغط على المشبك تجاه فتحة الإطار لإعادة تركيبه (3).

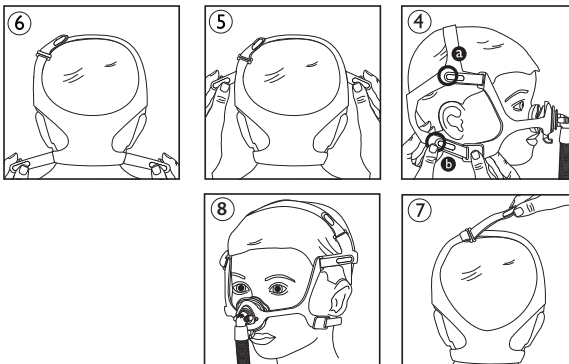

ضبط وضع القناع

1. دعامة الرأس: انزع أسنة دعامة الرأس بعيداً عن أحزمة دعامة الرأس ثم اضغط على الألسنة تجاه أحزمة دعامة الرأس لإعادة تركيبها (4).
2. قم بتوصيل الأحزمة العلوية بدعامة الرأس للوصول إلى وضع ارتداء مريح.
3. قم بتوصيل الحزام السفلي بدعامة الرأس السفلية للوصول إلى وضع ارتداء مريح.
2. دعامة الرأس: قم بضبط الأحزمة العلوية بشكلٍ متساوٍ (5).
3. دعامة الرأس: قم بضبط الأحزمة السفلية بشكلٍ متساوٍ (6).
4. دعامة الرأس: قم بضبط الحزام الخاص بقمة الرأس بحيث لا تتلامس دعامة الرأس والإطار مع الأذن (7).
- ينبغي أن يستند القناع على الوجه بشكلٍ مريح (8).
- في حال وجود تسريبات هوائية مفرطة، قم بتعديل دعامة الرأس. من أجل تسريبات القناع القليلة أثناء النوم، انظر قسم قرص تصحيح التسريبات.

⚠️ ملاحظة: لا تتبالغ في إحكام ربط دعامة الرأس.

استخدام إمكانية التحكم في الأنبوب (اختياري)

يمكن وضع الأنبوب المرن فوق الرأس (9) (10). قم بتمرير طرف الحزام الخاص بقمة الرأس عبر الحلقة الموجودة على غلاف الأنبوب. ثم قم بتوجيه طرف الحزام الخاص بقمة الرأس عبر الفتحة الموجودة على دعامة الرأس وثبتها في مكانها.

استخدام القناع

1. قم بتوصيل الأنبوب المرن (مرفق مع جهاز العلاج بخاصية ضغط مسلك الهواء المستمر الإيجابي أو جهاز العلاج ثنائي المستوى) بالحلقة الرابطة.

2. شغّل جهاز العلاج. تأكد من أن الطفل في وضع الاستلقاء وأنه يتنفس بشكل طبيعي.

قرص تصحيح التسريب

ينبغي أن يكون قرص تصحيح التسريب متجهًا بشكلٍ مستقيم إلى أسفل في كل مرة يتم فيها وضع القناع على وجه الطفل.
إذا كان الطفل يعاني من تسريبات قليلة في القناع أثناء النوم، فانقل القرص إلى اليسار أو اليمين (11). إذا لم تتمكن من تصحيح التسريب باستخدام القرص، فعُدّل وضع القناع عن طريق سحبه مباشرةً بعيداً عن الوجه ثم إعادة وضعه برفق مرةً أخرى إلى مكانه.

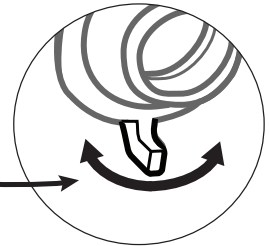
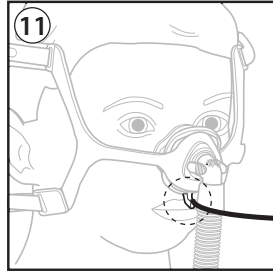
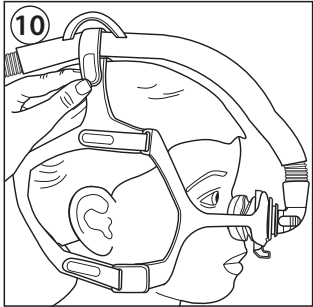
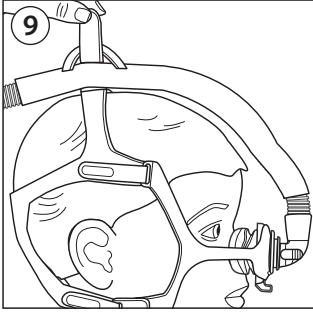

نزع القناع بالكامل

1. افصل أحد مشابك دعامة الرأس السفلية.
2. مرر القناع إلى الأعلى من فوق الرأس.

6 تفكيك القناع

نزع الوصلة المرفقية والأنابيب

اضغط على أسنة التحرير السريع ثم اسحب الوصلة المرفقية بعيداً عن البطانة (12) (13).

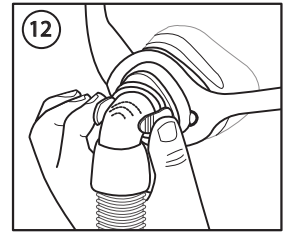
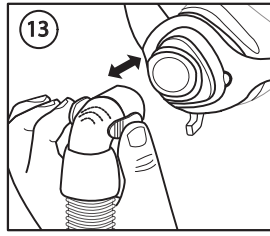
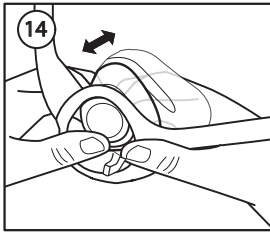

نزع البطانة

ادفع البطانة إلى الخلف عبر الإطار (14).

نزع دعامة الرأس

1. افصل مشابك دعامة الرأس السفلية عن الإطار أو قم بفك الألسنة السفلية ثم اسحبها.
2. قم بفك ألسنة دعامة الرأس العلوية واسحب الأحزمة عبر الإطار.

7 التركيب

تركيب البطانة

مع توجيه قرص تصحيح التسريب ليكون موجهاً إلى الأسفل، اضغط البطانة داخل الإطار باتجاه الأمام وأدخلها في مكانها.

ستطابق جوانب البطانة فواصل المحاذاة الموجودة بإطار القناع (15).

تركيب الوصلة المرفقية والأنابيب

ادفع الوصلة المرفقية إلى داخل البطانة حتى تسمع صوت نقرة يوضح تثبيت ألسنة التحرير السريع في مكانها.

تركيب دعامة الرأس

1. أمسك الحزام الخاص بقمة الرأس بحيث يكون متجهًا إلى أعلى.
2. تأكد من أن حزام الظهر الذي يعرض "Philips Respironics" يواجه الخارج ومضبوط بحيث يوجه جانبه الأيمن إلى أعلى.
3. قم بتمرير حزام دعامة الرأس العلوي داخل فتحات الإطار العلوية.
4. قم بتوصيل مشابك دعامة الرأس بفتحات الإطار السفلية أو مرر حزام دعامة الرأس السفلي في فتحات الإطار السفلية.

8 نصائح الراحة لمقدمي الرعاية

- إذا كان الطفل يفضل وضع نوم معين، فضع هذا في الاعتبار عند اختيار وضعية الجهاز.
- يُعد الخطأ الأكثر شيوعًا هو الإفراط في إحكام ربط دعامة الرأس. ينبغي أن توضع دعامة الرأس بشكلٍ مرتخٍ ومريح. إذا انتفخ الجلد حول القناع أو إذا ظهرت علامات حمراء على الوجه، فأرخِ ربط دعامة الرأس.
- إذا لزم الأمر، فاضبط الحزام الخاص بقمة الرأس لتحريرك دعامة الرأس بعيدًا عن الأذنين.
- إن مشابك دعامة الرأس اختيارية. إذا كنت تفضل ذلك، يمكنك تمرير حزام دعامة الرأس مباشرةً من خلال فتحة الإطار.
- تتيح الوصلة المرفقية للتحرير السريع للقناع أن يتم فصله بشكل مؤقت من الأنبوب دون أن يحتاج الطفل إلى نزع القناع. يمكن ضبط الوصلة المرفقية في مكانها بسرعة مرة أخرى عندما يعود الطفل إلى الفراش.
- يعمل استخدام خاصية التحكم في الأنبوب الاختيارية على نقل الأنبوب بعيدًا عن الجزء الأمامي من الجسم وتغيير مساره فوق رأس الطفل. لا يمكن استخدام خاصية التحرير السريع عندما يتم توجيه الأنبوب فوق الجزء العلوي للرأس باستخدام حلقة التحكم في الأنبوب الموجودة على غلاف الأنبوب.
- يمكن نزع هذا القناع عن رأس الطفل من خلال تمريره إلى أعلى مع كون الإطار أولًا أو دعامة الرأس أولًا، وفقًا لما يفضله الطفل. قد يتقبل الأطفال العملية بسهولة أكبر إذا تم نزع دعامة الرأس أولًا ثم سحب القناع بعيدًا عن الوجه، بدلًا من رفع الإطار أولًا من فوق الوجه.

9 المعلومات الموجهة لمقدم الرعاية الصحية والطبيب

نظام التحكم في المقاومة Philips Respironics سيسبتم وان من

يوفر استخدام قناعك مع جهاز Philips Respironics سيسبتم وان من الراحة المثلى. يقوم مقدم الرعاية بضبط هذه القيمة (X1) على جهازك.

الاستخدام لعدة مرضى

يُرجى الرجوع إلى دليل التعقيم للاستخدام المهني لإعادة معالجة القناع بعد كل استخدام بين مريض وآخر في البيئات السريرية. يمكنك الوصول إلى آخر نسخة من دليل التعقيم على الموقع الإلكتروني www.healthcare.philips.com أو بالاتصال بخدمة العملاء على الأرقام +1-724-387-4000 أو +49 8152 93060 Respironics Deutschland.

المواصفات

المواصفات الفنية للقناع متوفرة لأخصائي الرعاية الصحية الخاص بك ليتمكن من تحديد إذا ما كان القناع متوافقاً مع جهاز العلاج الخاص بك وأن التنبيهات والإنذارات تعمل بشكل جيد.

⚠ تحذير: قد يؤدي الاستخدام خارج نطاق هذه المواصفات إلى عدم فاعلية العلاج. يُعد منحني تدفق الضغط الموضح أدناه قيمة تقريبية لأداء متوقع. فقد تتفاوت القياسات المضبوطة.

منحني تدفق الضغط

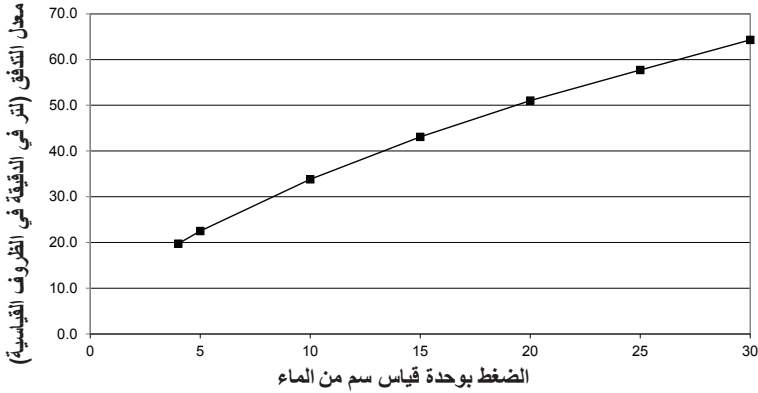

المقاومة

التخلص من المنتج
تخلص من الجهاز وفقاً للوائح المحلية.

الهبوط في مستوى الضغط عند:

50 لتراً في الدقيقة في 100 لتر في الدقيقة في الظروف القياسية

جميع الأحجام
0.7 سم من الماء 2.8 سم من الماء

ظروف التخزين

درجة الحرارة: 20- درجة مئوية إلى 60 درجة مئوية
الرطوبة النسبية: 15٪ إلى 95٪، دون تكاثف

حجم الحيز السلبي

SCS 18.9 مل
SCM 24.3 مل
SCL 35.9 مل

مستويات الصوت

مستوى قوة الصوت وفقاً للمنحني A
29.8 ديسيبل معدّل
مستوى ضغط الصوت وفقاً للمنحني A على بعد متر واحد
22.1 ديسيبل معدّل

حدود الرطوبة



الجهة المصنعة



حدود درجات الحرارة



قيمة التحكم في المقاومة لنظام سيستم وان من
Philips Respironics



غير مصنوع من لاتكس مطاط طبيعي



11 الضمان المحدود

تضمن شركة Respironics, Inc. أن أنظمة أفنعتها (بما فيها إطار القناع والبطانة) ("المنتج") ستكون خالية من عيوب التصنيع والمواد، وذلك لمدة تسعين (90) يوماً من تاريخ الشراء ("مدة الضمان"). في حال تعطل المنتج عند العمل في ظروف التشغيل العادية أثناء فترة الضمان وإعادة المنتج إلى Respironics خلال فترة الضمان، فستقوم شركة Respironics باستبدال المنتج. لا يمكن نقل ملكية هذا الضمان وهو ينطبق فقط على المالك الأصلي للمنتج. سيكون حل الاستبدال السابق ذكره هو الحل الوحيد لخرق الضمان المذكور أعلاه.

لا يغطي هذا الضمان التلف الناتج عن الحوادث أو الاستخدام الخاطئ أو إساءة الاستخدام أو الإهمال أو التعديلات أو الإخفاق في استخدام أو صيانة المنتج تحت ظروف الاستخدام العادية ووفقاً للشروط المنصوص عليها في المواد المطبوعة الخاصة بالمنتج، وهو لا يغطي أي عيوب أخرى غير مرتبطة بالخامات أو التصنيع.

لا ينطبق هذا الضمان على أي منتج قد تم إصلاحه أو تعديله من قبل أي جهة بخلاف شركة Respironics. تخلي Respironics مسؤوليتها تماماً عن الخسارة الاقتصادية أو خسارة الأرباح أو النفقات العامة أو الأضرار التبعية أو الخاصة أو العرضية أو غير المباشرة التي قد يُدعى أنها نتجت عن أي عملية بيع أو استخدام للمنتج. لا تسمح بعض الدوائر القضائية بالاستثناء أو التقييد الخاص بالأضرار العرضية أو التبعية، لذلك قد لا ينطبق عليك التقييد أو الاستثناء المذكور أعلاه.

هذا الضمان مُقدّم ليقوم مقام كل الضمانات الصريحة الأخرى. بالإضافة إلى ذلك، تُعلن الشركة إخلاء المسؤولية عن أي ضمانات ضمنية على وجه التحديد، بما في ذلك أي ضمان للتسويق أو الملاءمة لغرض محدد. لا تسمح بعض الدوائر القضائية بإخلاء المسؤولية عن الضمانات الضمنية، لذلك قد لا ينطبق عليك التقييد المذكور أعلاه. يمنحك هذا الضمان حقوقاً قانونية محددة، وقد تكون لك كذلك حقوق أخرى وفقاً للقوانين السارية في الدائرة القضائية المحددة التي تتبع لها.

لممارسة حقوقك المكفولة بمقتضى هذا الضمان المحدود، اتصل بموزع Respironics, Inc. المعتمد المحلي الذي تتعامل معه أو تواصل مع Respironics, Inc. على العنوان 1001 Murry Ridge Lane, Murrysville, Pennsylvania 15668، الولايات المتحدة الأمريكية.