

RESMED

User Guide

English • Deutsch • Français • Italiano • Svenska • Dansk • Norsk • Suomi



Pixi™
PEDIATRIC MASK

RESMED

Pixi™

PEDIATRIC MASK

**Contents / Inhalt / Contenu / Dotazione / Innehåll /
Indhold / Innhold / Sisältö**

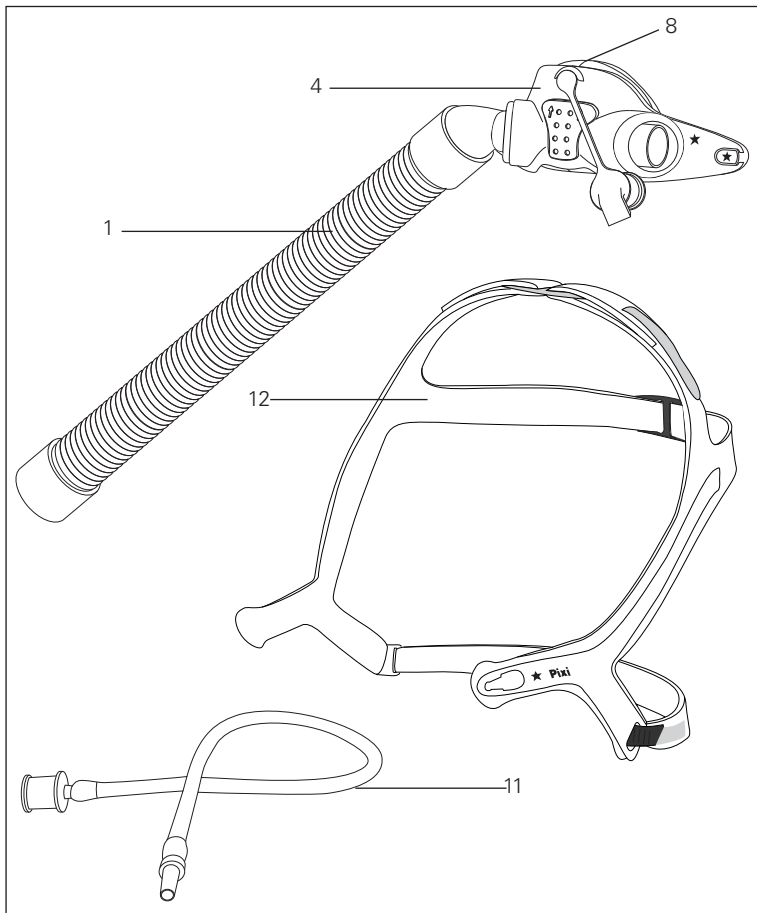

**Mask components / Maskenkomponenten /
Composants du masque / Componenti della maschera /
Maskkomponenter / Maskedele / Maskens komponenter /
Maskin osat**

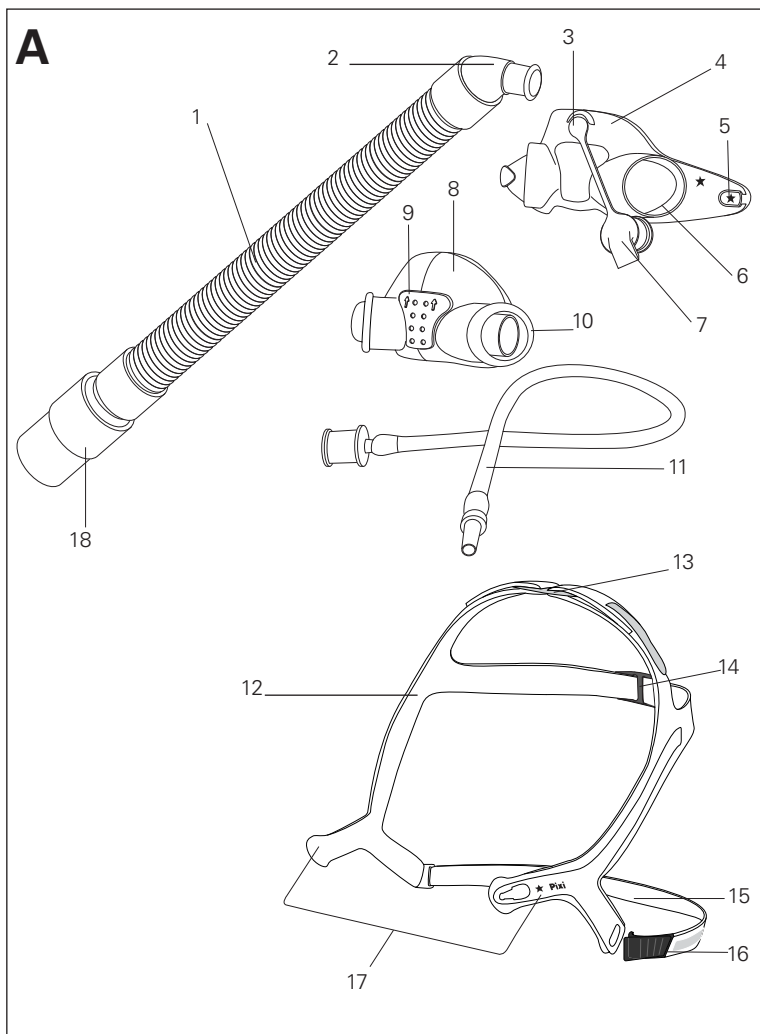

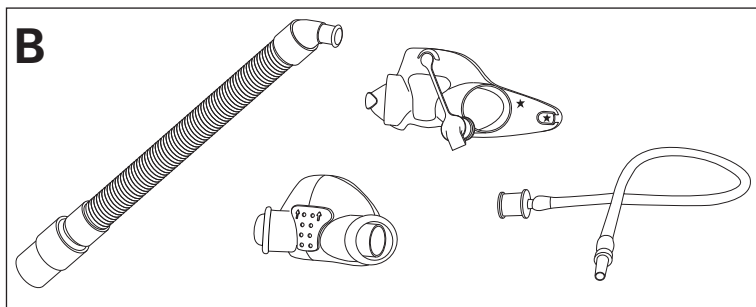

**Mask components / Maskenkomponenten /
Composants du masque / Componenti della maschera /
Maskkomponenter / Maskedele / Maskens komponenter /
Maskin osat**

Item / Artikel / Composant / Elemento / Artikel / Del / Artikel / Osa	Description / Beschreibung / Description / Descrizione / Beskrivning / Beskrivelse / Beskrivelse / Nimitys	Part number / Teilenummer / Code produit / Codice prodotto / Artikelnummer / Delnummer / Delnummer / Tuotenumero
1.	Short tube assembly / Verbindungsschlauch- Satz / Ensemble tuyau court / Gruppo circuito corto (mount) / Kort slangmontering / Kort slange / Kort slange / Lyhyt letku	—
2.	Elbow / Kniestück / Coude / Gomito girevole / Knärör / Winkelstykke / Kneledd / Kulmakappale	—
3.	Plug tether / Verschlussbefestigung / Point d'attache du bouchon d'obturation / Attacco del tappo / Plugghållare / Propforankring / Pluggforankring / Tulpan kiinnitysnauha	—
4.	Mask frame / Maskenrahmen / Entourage rigide / Telaio della maschera / Maskram / Maskeramme / Maskeramme / Maskin runko	—

Item / Artikel / Composant / Elemento / Artikel / Del / Artikkel / Osa	Description / Beschreibung / Description / Descrizione / Beskrivning / Beskrivelse / Beskrivelse / Nimitys	Part number / Teilenummer / Code produit / Codice prodotto / Artikelnummer / Delnummer / Delnummer / Tuotenumero
5.	Frame nodes / Rahmenanschlüsse / Points de fixation de l'entourage / Nodi del telaio / Fäste för huvudband / Rammeknopper / Rammenoder / Kiinnitysnystyrät	—
6.	Mask socket / Maskenfassung / Cavité du masque / Scanalatura della maschera / Mjukdelsfäste / Maskestudse / Maskens tilkoblingshull / Maskin kiinnityskohdat	—
7.	Plug / Verschluss / Bouchon d'obturation / Tappo / Plugg / Prop / Plugg / Tulppa	—
8.	Cushion / Maskenkissen / Bulle / Cuscinetto / Mjukdel / Pude / Pute / Pehmeike	61033
9.	Vent / Ausatemöffnung / Ensemble orifices de ventilation / Fori per l'esalazione / Ventil / Lufthul / Ventil / Ilma-aukko	—
10.	Cushion shoulder / Maskenkissenrand / Rebord de la bulle / Spalla del cuscinetto / Mjukdelskant / Pudeansats / Puteskulder / Pehmikkeen uloke	—
11.	Pressure port / Druckanschluss / Port de pression / Presa della pressione / Tryckport / Trykport / Trykkslange / Paineletku	—
12.	Headgear / Kopfband / Harnais / Copricapo / Huvudband / Hovedbånd / Hodestropper / Pääremmit	61034
13.	Top headgear strap and buckle (light blue) / Oberes Kopfband und Clip (hellblau) / Sangle et boucle supérieures du harnais (bleu clair) / Cinghia e fibbia superiore del copricapo (azzurro) / Övre huvudbandsrem och spänne (ljusblå) / Øverste hovedbåndsstrop og -spænde (lyseblå) / Øvre hodestropp og spenne (lyseblå) / Pääremmien ylempi hihna ja solki (vaaleansiniset)	—

Item / Artikel / Composant / Elemento / Artikel / Del / Artikkel / Osa	Description / Beschreibung / Description / Descrizione / Beskrivning / Beskrivelse / Beskrivelse / Nimitys	Part number / Teilenummer / Code produit / Codice prodotto / Artikelnummer / Delnummer / Delnummer / Tuotenumero
14.	Middle headgear strap and buckle (dark blue) / Mittleres Kopfband und Clip (dunkelblau) / Sangle et boucle du milieu du harnais (bleu foncé) / Cinghia e fibbia intermedia del copricapo (blu) / Mellersta huvudbandsrem och spänne (mörkblå) / Midterste hovedbåndsstrop og -spænde (mørkeblå) / Midtre hodestropp og spenne (mørkeblå) / Pääremmien keskimäinen hihna ja solki (tummansiniset)	—
15.	Lower headgear strap / Unteres Kopfband / Sangle inférieure du harnais / Cinghia inferiore del copricapo / Nedre huvudbandsrem / Nederste hovedbåndsstrop / Nedre hodestropp / Alahihna	—
16.	Quick release clip / Schnell zu öffnender Clip / Clip de retrait rapide / Fermaglio di rilascio rapido / Säkerhetsspänne / Klemme til hurtig udløsning / Hurtigtutløsningsklips / Pikairrotuskiinnike	—
17.	Lower headgear arms / Untere Kopfbandhalter / Bras inférieurs du harnais / Bracci inferiori del copricapo / Fäste för maskram / Nederste hovedbåndsarmer / Nedre hodestropparmer / Alemmat sivukappaleet	—
18.	22 mm Swivel / 22 mm Drehadapter / Pièce pivotante 22 mm / Giunto rotante da 22 mm / Swivel, 22 mm / 22 mm drejestuds / 22 mm svivel / 22 mm:n pyörivä liitin	—
A	Complete system / Komplettes System / Masque complet / Sistema completo / Komplet system / Komplet maske / Fullstendig system / Maski täydellisenä	61031
B	Frame system / Maskenrahmensystem / Entourage complet / Telaio / Maskramsystem / Rammesystem / Rammesystem / Maskin koko runko	61035

Pixi™

PEDIATRIC MASK

Thank you for choosing the Pixi Pediatric mask. Please read the entire manual before use.

Intended use

The Pixi Pediatric mask channels airflow noninvasively to a patient from a continuous positive airway pressure (CPAP) or bilevel device ('device').

The Pixi Pediatric mask is:

- to be used by children aged between 2 and 7 for whom continuous positive airway pressure (CPAP) or bilevel therapy has been prescribed
- intended for single-patient re-use in the home and single patient re-use in the hospital/institutional environment.



WARNING

- This mask is designed to provide a stable effective air seal with minimum headgear tension. High headgear tension may lead to facial deformities with long-term use. Regular clinician review of growth patterns and the use of different styles of mask is recommended.
- The mask must be used under qualified supervision for patients who are unable to remove the mask by themselves.
- The mask may not be suitable for those predisposed to aspiration.
- If the mask is prescribed for children with serious congenital conditions or cognitive impairments, then using a device with appropriate alarms is recommended. The correct operation of the complete patient circuit, including alarms must be tested before commencing therapy.
- Follow all precautions when using supplemental oxygen.
- Oxygen flow must be turned off when the CPAP or bilevel device is not operating, so that unused oxygen does not accumulate within the device enclosure and create a risk of fire.
- Oxygen supports combustion. Oxygen must not be used while smoking or in the presence of an open flame. Only use oxygen in well ventilated rooms.
- The vent holes must be kept clear and must not sit against the nose.
- The mask should not be used unless the device is turned on. Once the mask is fitted, ensure the device is blowing air.

Explanation: CPAP and bilevel devices are intended to be used with special masks (or connectors) which have vent holes to allow continuous flow of air out of the mask. When the device is turned on and functioning properly, new air from the device flushes the exhaled air out through the mask vent holes. However, when the device is not operating, insufficient fresh air will be provided through the mask, and the exhaled air may be rebreathed. Rebreathing of exhaled air for longer than several minutes can, in some circumstances, lead to suffocation. This applies to most models of CPAP or bilevel devices.

- This mask should only be used with CPAP or bilevel devices recommended by a physician or respiratory therapist.
- Using a mask may cause tooth, gum or jaw soreness or aggravate an existing dental condition. If symptoms occur, consult your physician or dentist.
- Remove and dispose of all packaging before using the mask.

Set up

Determine which side of the cushion the air tubing will be located. Ideally this should be the side that is closest to the device.



Pixi Hint! *If the child has a preference for sleeping on a particular side, this should be considered when determining the location of the device.*

Changing the side of the air tubing

1. To change the side of the air tubing, remove the plug from the cushion.
2. Insert the combined elbow and air tubing until the cushion meets the ridge on the elbow.
3. Ensure the opposite side of the cushion is fully closed by securely inserting the plug into the cushion opening.

Attaching the headgear

The mask frame has been designed to ensure the headgear is fitted correctly every time.

4. Latch the lower headgear arm with the star onto the frame node with two stars, so that the frame is nested between the plastic and the padding of the headgear.
5. Gently pull the headgear arm into place until it clicks.
6. Repeat steps 4-5 with the other side (without stars).

Set up is now complete and the mask is ready for fitting.

Set up

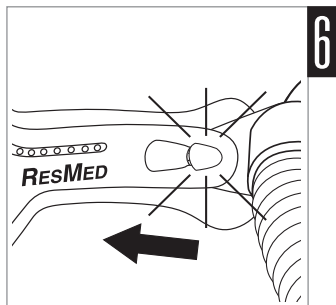
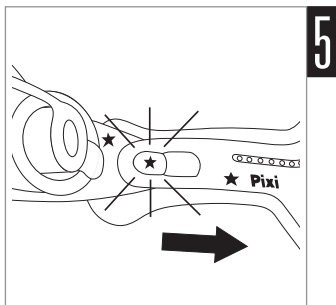
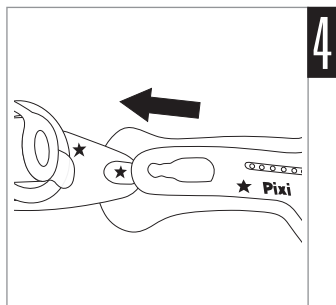
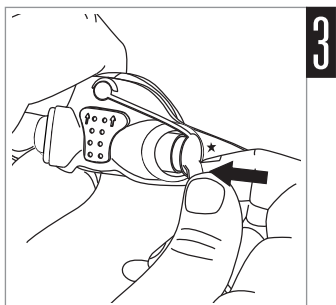
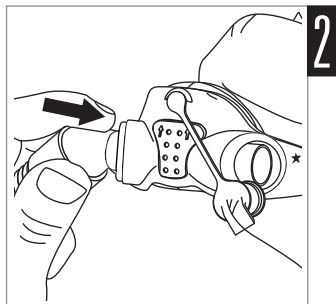
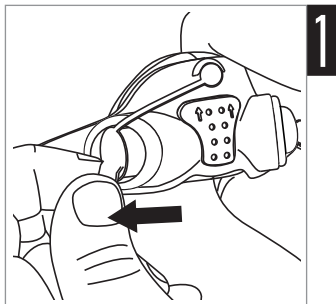

WARNING

- Ensure that the nasal cushion does not block the nostrils at any time during fitting or use.
- Do not leave long lengths of air tubing around the top of the child's bed. It could twist around the child's head or neck while sleeping.

Fitting

The fitting illustrations show the sequence for obtaining the best fit and comfort when using the mask.

Pixi Hints!



- *If fitting the mask for the first time, we recommend the child be sitting in an upright position to ensure correct fit.*
- *To avoid possible anxiety by the child, ensure all parts of the mask frame and headgear are kept clear from the eyes and eye area.*
- *The child will best adapt to therapy if the mask is correctly fitted before the device is turned on.*

Fitting steps

- 1–2. Hold the mask gently against the child's face, checking that the nose is fully enclosed by the cushion and the mouth is clear – pull the headgear up over the head. Move the middle strap down over the head until it sits across the middle of the back of the head.
3. Keeping your hand on the frame to maintain correct headgear position, bring the lower headgear strap behind the back of the neck.
- 4–5. Attach the lower headgear strap to the mask by holding the tab and hooking the quick release clip onto the lower headgear arm.
6. When fully fitted, the mask and headgear should be positioned as shown. Ensure the top strap is vertically aligned with the top of the ears and the middle strap sits across the back of the head horizontally aligned with the top of the ears.
7. Finally, connect the free end of the short tube assembly to the device air tubing.

Fitting

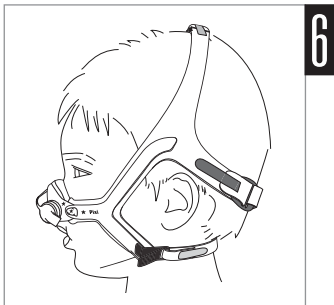
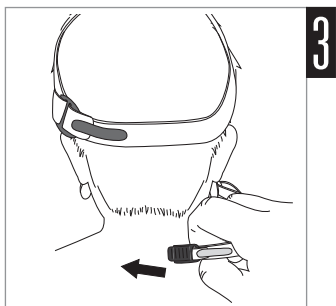
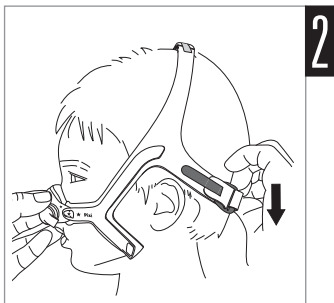
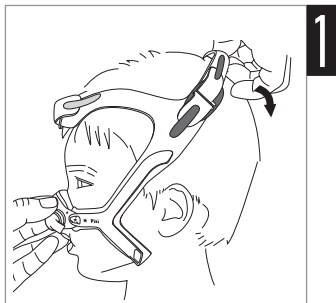

Adjustment

Pixi Hints!



- To achieve optimal seal, adjust the headgear straps starting at the bottom strap and working upwards.
- If the child experiences nasal dryness or irritation, using a humidifier is recommended.

Adjustment steps

1. If necessary, adjust the straps by removing the Velcro and gently tightening the lower headgear straps until comfortable. Do not overtighten.
- 2–3. Repeat step 1 with both middle and top straps until comfortable.
Note: The mask is designed to fit loosely while still providing an optimal seal. Do not overtighten the straps.

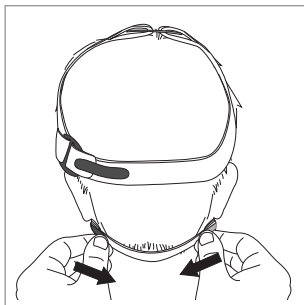

1

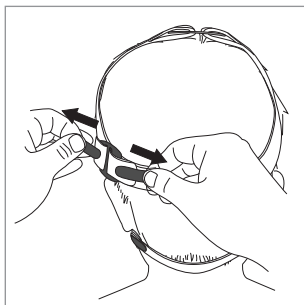

2

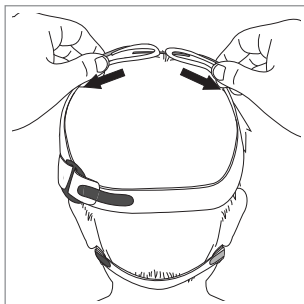

3

Attaching the pressure port

The pressure port is used to measure the air pressure at your mask so that the correct pressure is set. This happens during the sleep study at the hospital.

The pressure port is also used to deliver oxygen. This can take place in the home or hospital environment. If necessary, your clinician will advise when this is required.

Attachment steps

1. Remove the plug from the cushion.
2. Move the plug to the side so that it is not obstructing the vent holes.
3. Insert the larger end of the pressure port into the cushion.
4. Attach the other end of the pressure port to the oxygen system.

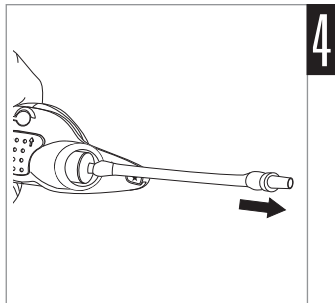
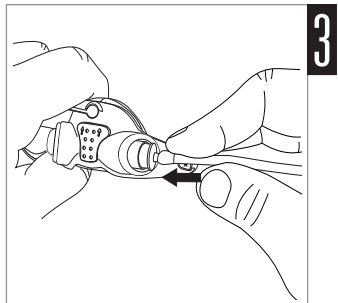
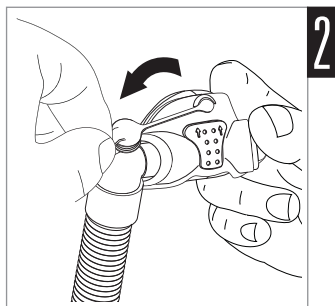
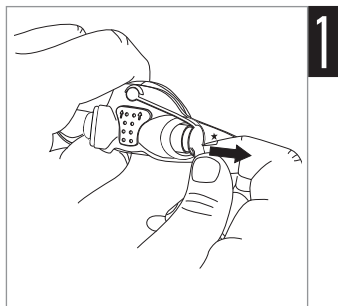

Cushion check

Cushion check steps

- 1-2. Ensure the cushion is not creased or folded or caught inside the sockets of the mask frame.
3. The Pixi cushion is designed to sit mid-bridge. Ensure that the mask does not block the nose or mouth at any time.

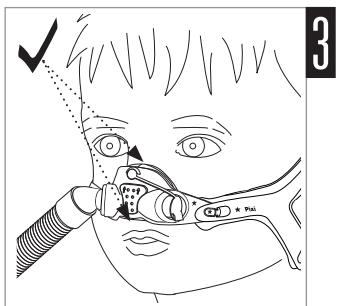
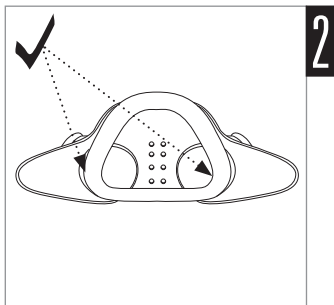
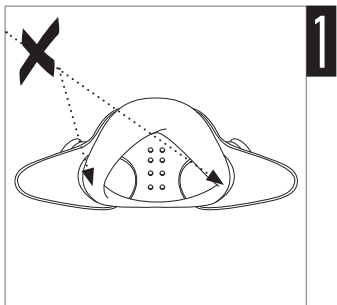

Removal

Removal steps

- 1–2. Gently hold the mask against the child's face. Unhook the quick release clip from the lower headgear arm by pulling forward and away from the arm.
- 3–4. Keep holding the mask and remove the headgear by pulling up and over the head towards the face.

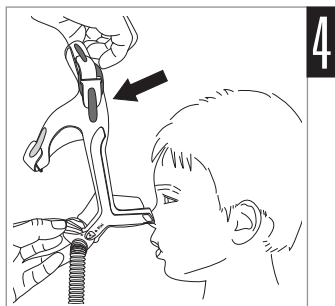
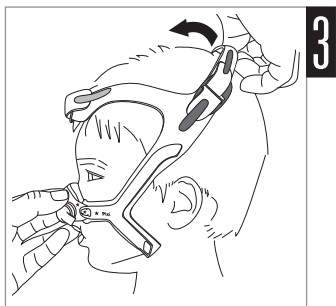

Emergency removal

In the event of an emergency, remove the mask by placing your finger under the lower headgear strap and firmly pulling it away from the child – this will activate the quick release clip. Do not use this removal method under normal circumstances.

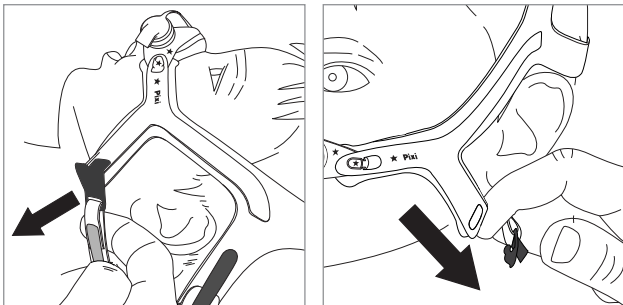

Disassembly

Disassembly steps

1. Detach the headgear from the mask frame by unlatching each of the lower headgear arms from the frame nodes.
2. Remove the combined elbow and air tubing from the mask.
3. Remove the plug from the cushion.
- 4–5. Remove the cushion from the frame by gently pushing it through from the front of the frame and pulling it away from the rear of the mask frame.

WARNING

When disassembling the mask, always keep all accessories and components out of the reach of small children as small parts might present a choking hazard. Seek immediate medical attention if choking occurs or if any small part has been swallowed.

Disassembly

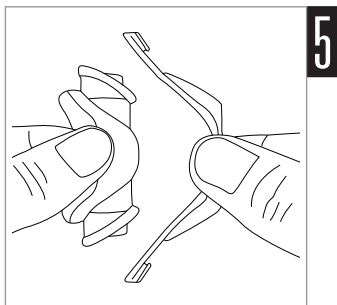
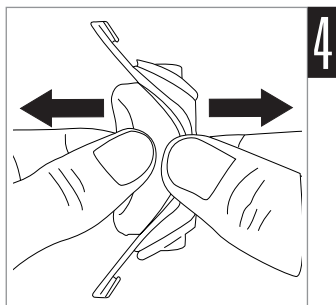
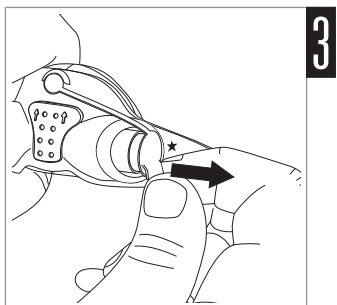
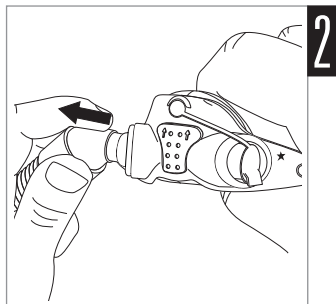
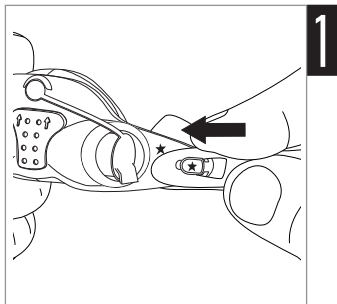

Headgear reassembly



Pixi Hints!

- You don't need to disassemble your Pixi headgear to wash it.
- The Velcro straps and plastic buckles have been color coded for ease of assembly.

Headgear reassembly steps

1. Lay the headgear and plastic buckles out on a flat surface as shown, ensuring the lower headgear arms are facing up.
2. Thread each light blue strap up and over the light blue buckle, then secure into place.
3. Thread each dark blue strap up and over the dark blue buckle, then secure into place.
4. Thread the Velcro only end of the lower headgear strap through the lower headgear arm, then secure into place. There is no need to attach the quick release clip to the headgear now.

Ensure that any Velcro or plastic parts are on the outer side of the mask, otherwise your headgear may be incorrectly assembled. The headgear is now ready for fitting. Refer to the Set up illustrations in this guide.

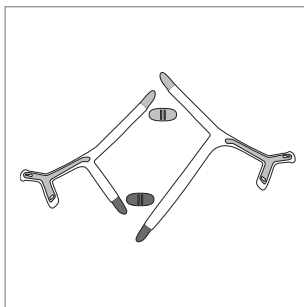
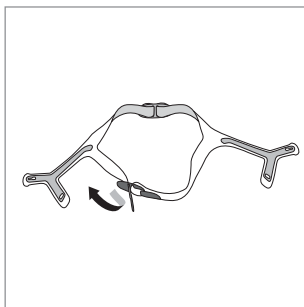
**1****2****3**

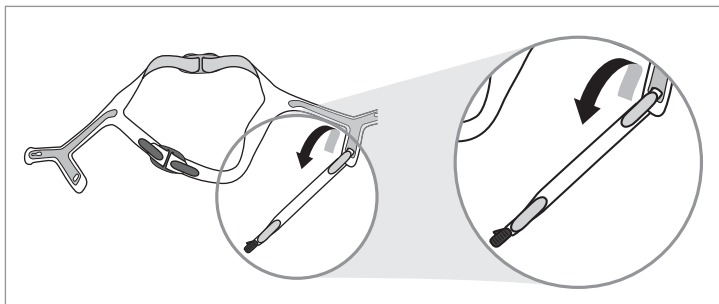

Reassembly

Reassembly steps

1. Insert each side of the cushion into the sockets of the mask frame. Ensure the cushion is oriented correctly. The arrows on the cushion should be pointing up towards the plug tether. The raised vented area of the cushion should also be sitting up against the mask frame.
2. Pull the arms of the cushion through until the collar of the cushion shoulder is sitting against the mask frame.
3. Replace the plug into the appropriate side of the cushion.
4. Insert the combined elbow and air tubing into the other side of the cushion, ensuring that it is fully inserted.
5. Reattach the headgear. Refer to the Attaching the headgear illustrations in this user guide.

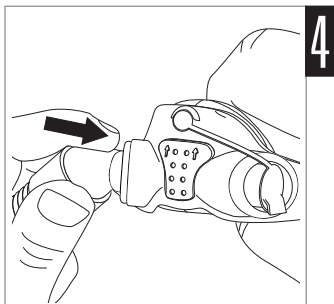
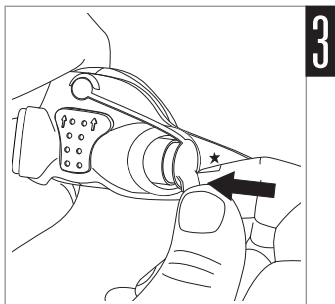
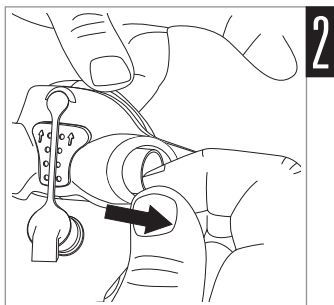
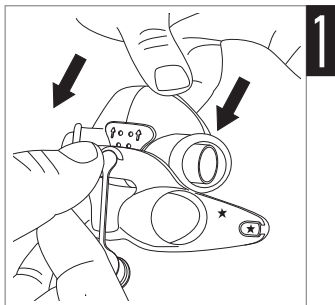

Cleaning the mask

The mask and headgear should only be gently handwashed.

Daily/After each use:

- Disassemble the mask components according to the disassembly instructions.
- Thoroughly clean the separated mask components (excluding headgear), by gently rubbing in warm (approximately 30°C) water using mild soap.
- To optimise the mask seal, facial oils should be removed from the cushion after use.
- Use a soft bristle brush to clean the vent.
- Inspect each component and, if required, repeat washing until visually clean.
- Rinse all components well with drinking quality water and allow to air dry out of direct sunlight.
- When all components are dry, reassemble according to the reassembly instructions.

Weekly:

- Handwash the headgear. It can be washed without being disassembled.



WARNING

Do not use aromatic-based solutions or scented oils (eg, eucalyptus or essential oils), bleach, alcohol or products that smell strongly (eg, citrus) to clean any of the mask components. Residual vapours from these solutions can be inhaled if not rinsed thoroughly. They may also damage the mask.



CAUTION

If any visible deterioration of a system component is apparent (cracking, crazing, broken parts, tears etc), or, if after cleaning, any component remains unclean, the component should be discarded and replaced.

Troubleshooting

Problem / possible cause

Solution

Mask is too noisy

Vent is blocked or partially blocked.

If the vent requires cleaning, use a soft bristle brush.

Elbow or plug is incorrectly inserted.

Remove the elbow and plug from the mask and then reassemble according to the instructions.

Mask leaks around the face

Mask is not positioned correctly.

Gently pull the cushion away from the face to reinflate. Reposition the mask according to the instructions.

Air leaking around the nose

Mask is not tightened correctly.

Tighten the bottom and middle headgear straps. The top strap is designed to sit quite loosely. Do not overtighten.

Turn off the device and remove the mask. Refit the mask according to the instructions. Ensure you position the cushion correctly on the face before pulling headgear over the head.

The mask does not fit properly

Mask may be incorrectly assembled.

Disassemble the mask and reassemble according to the instructions.

Cushion may be dirty.

Clean the cushion according to the instructions.

 **WARNING**

- The technical specifications of the mask are provided for your clinician to check that they are compatible with the CPAP or bilevel device. If used outside specification or if used with incompatible devices, the seal and comfort of the mask may not be effective, optimum therapy may not be achieved, and leak, or variation in the rate of leak, may affect the device function.
- Discontinue using this mask if the child has any adverse reaction to the use of the mask, and consult your physician or sleep therapist.
- At a fixed rate of supplemental oxygen flow, the inhaled oxygen concentration varies, depending on the pressure settings, patient breathing pattern, mask, point of application and leak rate. This warning applies to most type of CPAP or bilevel devices.
- As with all masks, some rebreathing may occur at low CPAP pressures.
- Refer to your device manual for details on settings and operational information.

Technical specifications

Pressure-flow curve

The mask contains passive venting to protect against rebreathing. As a result of manufacturing variations, the vent flow rate may vary.

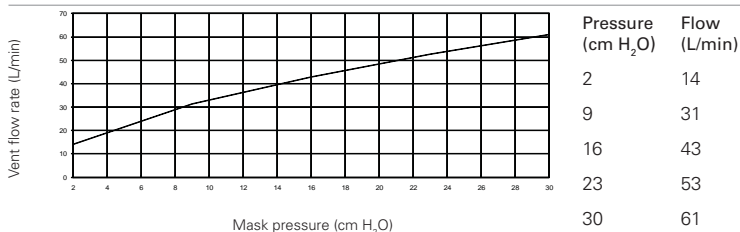

Dead space information

Physical dead space is the empty volume of the mask to the end of the swivel. It is 101.7 mL.

Therapy pressure

2 to 30 cm H₂O

Compliance

Mask compliance between 5 cm H₂O and 15 cm H₂O is less than 1.57 mL/cm H₂O

Resistance

Drop in pressure measured (nominal)
at 50 L/min: 0.8 cm H₂O
at 100 L/min: 3.1 cm H₂O

Sound

DECLARED DUAL-NUMBER NOISE EMISSION VALUES in accordance with ISO 4871. The A-weighted sound power level of the mask is 40.6 dBA, with uncertainty 4 dBA. The A-weighted sound pressure level of the mask at a distance of 1 m is 32.6 dBA, with uncertainty 4 dBA.

Environmental conditions

Operating temperature: +5°C to +40°C
Operating humidity: 15% to 95% non-condensing.
Storage and transport: -20°C to +60°C
Storage and transport humidity: up to 95% non-condensing.

Gross dimensions

Mask fully assembled with elbow assembly – no headgear.
35 mm (H) x 430 mm (W) x 40 mm (D)

Notes:

- The mask system does not contain PVC, DEHP or phthalates.
- This product does not contain natural rubber latex.
- The manufacturer reserves the right to change these specifications without notice.













Storage

Ensure that the mask is thoroughly clean and dry before storing it for any length of time. Store the mask in a dry place out of direct sunlight.

Disposal

This mask does not contain any hazardous substances and may be disposed of with your normal household refuse.

Symbols

 Caution, consult accompanying documents;  Batch Code;
 Catalogue number;  Temperature limitation;  Humidity limitation;
 Does not contain natural rubber latex;  Manufacturer;
 European Authorised Representative;  Indicates a Warning or Caution and alerts you to a possible injury or explains special measures for the safe and effective use of the device;  Keep away from rain;  This way up;
 Fragile, handle with care.

Consumer warranty

ResMed acknowledges all consumer rights granted under the EU Directive 1999/44/EG and the respective national laws within the EU for products sold within the European Union.

Vielen Dank, dass Sie sich für die Pixi Maske für Kinder entschieden haben. Lesen Sie bitte vor dem Gebrauch die gesamte Gebrauchsanweisung.

Verwendungszweck

Die Pixi Maske für Kinder führt dem Patienten Luft von einem CPAP- oder Bilevel-Gerät („Gerät“) auf nicht-invasive Weise zu.

Die Pixi Maske ist:

- für Kinder zwischen 2 und 7 vorgesehen, denen kontinuierlich positiver Atemwegsdruck (CPAP) oder Bilevel-Therapie verschrieben wurde.
- für den wiederholten Gebrauch durch einen einzelnen Patienten zu Hause oder in der Klinik oder Schlafklinik bestimmt.



WARNUNG

- Diese Maske wurde für einen sicheren und leckagefreien Sitz bei minimaler Kopfbandspannung entwickelt. Eine hohe Kopfbandspannung kann bei langfristiger Behandlung zu Gesichtsverformungen führen. Deshalb wird die regelmäßige Prüfung der Wachstumsmuster vonseiten des Arztes sowie die Verwendung verschiedener Maskentypen empfohlen.
- Wird die Maske bei Patienten verwendet, die nicht in der Lage sind, die Maske selbst abzunehmen, ist die Überwachung durch qualifiziertes Pflegepersonal erforderlich.
- Die Maske ist eventuell nicht für Patienten geeignet, die unter Zuständen leiden, die zur Aspiration prädisponieren.
- Wenn die Maske Kindern mit ernsthaften angeborenen Erkrankungen oder kognitiven Störungen verschrieben wird, sollte ein Gerät mit entsprechenden Alarmen verwendet werden. Vor Therapiebeginn muss geprüft werden, ob der gesamte Patientenkreislauf einschließlich der Alarme ordnungsgemäß funktioniert.
- Bei zusätzlicher Sauerstoffgabe müssen alle Vorsichtsmaßnahmen beachtet werden.
- Wenn das CPAP- bzw. Bilevel-Gerät nicht in Betrieb ist, muss die Sauerstoffzufuhr abgeschaltet werden, sodass sich nicht verwendeter Sauerstoff nicht im Gehäuse des Gerätes ansammelt, wo er eine Feuergefahr darstellen könnte.

- Sauerstoff erhöht das Brandrisiko. Rauchen und offenes Feuer während der Verwendung von Sauerstoff müssen daher unbedingt vermieden werden. Die Sauerstoffzufuhr darf nur in gut durchlüfteten Räumen erfolgen.
- Die Ausatemöffnungen dürfen nicht blockiert sein oder an die Nase stoßen.
- Masken dürfen nur bei eingeschaltetem Gerät verwendet werden. Stellen Sie nach dem Anlegen der Maske sicher, dass das Gerät Luft bereitstellt.

Erklärung: CPAP- und Bilevel-Geräte sind für die Verwendung mit speziellen Masken (oder Verbindungsstücken) vorgesehen, die mit Ausatemöffnungen ausgestattet sind, um einen kontinuierlichen Luftstrom aus der Maske heraus zu gewährleisten. Wenn das Gerät eingeschaltet ist und ordnungsgemäß funktioniert, wird die ausgeatmete Luft durch frische Luft vom Gerät über die Ausatemöffnungen der Maske heraustransportiert. Ist das Gerät jedoch nicht in Betrieb, wird nur unzureichend frische Luft durch die Maske zugeführt, und es besteht das Risiko der Rückatmung. Die Rückatmung von ausgeatmeter Luft über mehrere Minuten hinweg kann unter bestimmten Umständen zum Ersticken führen. Diese Warnung bezieht sich auf die meisten CPAP- bzw. Bilevel-Modelle.

- Diese Maske darf nur mit dem von Ihrem Arzt oder Atemtherapeuten empfohlenen CPAP- oder Bilevel-System verwendet werden.
- Masken können Zahn-, Gaumen- oder Kieferschmerzen verursachen bzw. ein bestehendes Zahnleiden verschlimmern. Wenden Sie sich in einem solchen Fall an Ihren Arzt oder Zahnarzt.
- Entfernen Sie vor dem Gebrauch der Maske alles Verpackungsmaterial.

Vorbereitung

Legen Sie fest, an welcher Seite des Maskenkissens der Atemschlauch befestigt werden soll. Idealerweise sollte er auf der Seite befestigt werden, die dem Gerät am nächsten ist.



Pixi-Tipp! Wenn das Kind am liebsten auf einer bestimmten Seite schläft, sollte dies beim Aufstellen des Gerätes bedacht werden.

Ändern der Anschlussseite für den Atemschlauch

1. Entfernen Sie zum Ändern der Anschlussseite für den Atemschlauch den dem Schlauch gegenüber liegenden Verschlussstopfen vom Maskenkissen.
2. Schließen Sie die Kombination aus Kniestück und Atemschlauch an der ausgewählten Maskenkissenseite an, bis das Maskenkissen an den Grat des Kniestückes stößt.
3. Stellen Sie sicher, dass die nun offene Seite des Maskenkissens vollständig verschlossen wird. Stecken Sie dazu den Verschlussstopfen fest auf die Öffnung im Kissen.

Anbringen des Kopfbandes

Die Ausführung des Maskenrahmens stellt sicher, dass das Kopfband immer richtig angebracht wird.

4. Befestigen Sie den unteren Kopfbandhalter mit dem Stern an dem Rahmenanschluss mit zwei Sternen, sodass sich der Rahmen zwischen Kunststoff und Polsterung des Kopfbandes befindet.
5. Ziehen Sie vorsichtig am Kopfbandhalter, bis er mit einem Klicken einrastet.
6. Wiederholen Sie Schritte 4 und 5 auf der anderen Seite (ohne Sterne).

Die Vorbereitung ist nun abgeschlossen und die Maske ist zum Anlegen bereit.

Vorbereitung

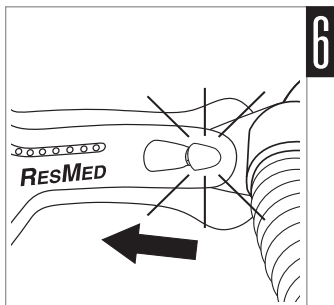
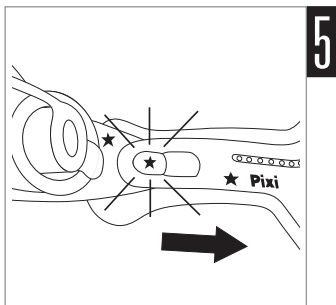
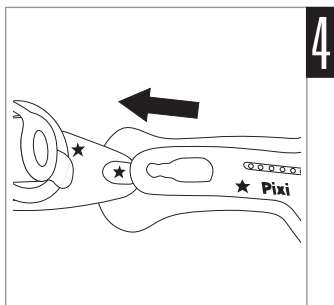
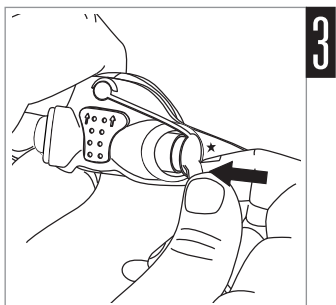
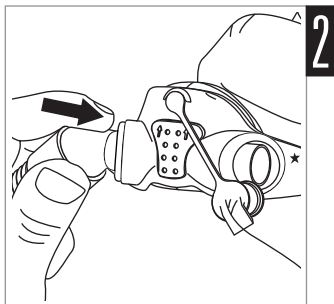
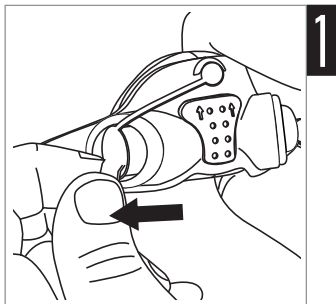

WARNUNG

- Stellen Sie sicher, dass das Maskenkissen die Nasenlöcher während des Anlegens und der Benutzung der Maske nicht blockiert.
- Achten Sie darauf, dass kein zu langes Schlauchstück am Kopfende des Kindes liegt. Es könnte sich beim Schlafen um seinen Kopf oder Hals wickeln.

Anlegen

Der Abschnitt mit den Darstellungen zum Anlegen zeigt die Reihenfolge, die für besten Sitz und Komfort bei der Verwendung der Maske sorgt.

Pixi Tipps!



- *Wenn die Maske zum ersten Mal angelegt wird, sollte das Kind aufrecht sitzen, um einen korrekten Sitz sicherzustellen.*
- *Damit das Kind keine Angst bekommt, sollte dafür gesorgt werden, dass die Teile des Maskenrahmens und des Kopfbandes nicht mit den Augen oder dem Bereich um die Augen in Kontakt kommen.*
- *Das Kind wird sich am besten an die Therapie gewöhnen, wenn die Maske vor Einschalten des Gerätes richtig angelegt wird.*

Anlegen – Schritt für Schritt

- 1–2. Setzen Sie die Maske vorsichtig auf das Gesicht des Kindes. Stellen Sie dabei sicher, dass die Nase vollständig vom Maskenkissen umschlossen und der Mund frei ist. Ziehen Sie das Kopfband über den Kopf. Ziehen Sie das mittlere Band über den Kopf, bis es mittig auf dem Hinterkopf sitzt.
3. Halten Sie den Kopfbandhalter mit einer Hand fest, um das Kopfband in der gewünschten Position zu halten, und positionieren Sie das untere Band im Nacken.
- 4–5. Bringen Sie das untere Kopfband an der Maske an. Halten Sie dazu die Lasche und haken Sie die schnell zu öffnenden Clips am unteren Kopfbandhalter fest.
6. Nach dem Anlegen sollten Maske und Kopfbänder wie auf der Abbildung sitzen. Stellen Sie sicher, dass das obere Band senkrecht mit der Oberkante der Ohren und das mittlere Band auf dem Hinterkopf waagrecht mit der Oberkante der Ohren ausgerichtet ist.
7. Schließen Sie das freie Ende des Verbindungsschlauches an den Atemschlauch des Gerätes an.

Anlegen der Maske

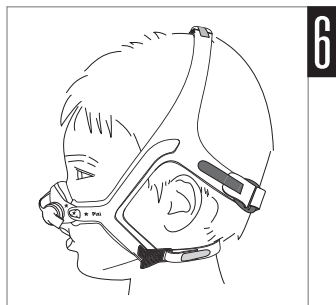
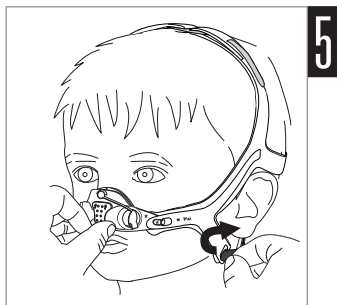
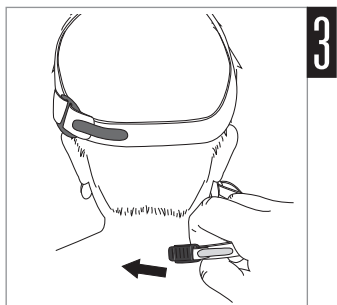
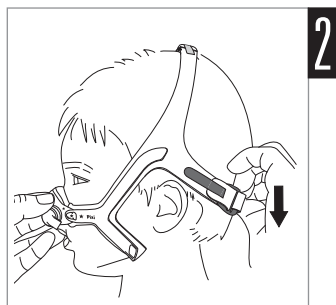
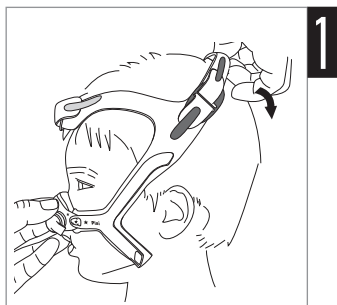

Einstellung

Pixi Tipps!



- Verstellen Sie die Kopfbänder von unten nach oben, bis die Maske optimal sitzt.
- Sollte das Kind über Trockenheit der Nase oder Nasenreizungen klagen, empfiehlt sich die Verwendung eines Atemluftbefeuchters.

Einstellung – Schritt für Schritt

1. Verstellen Sie gegebenenfalls die Bänder, indem Sie den Velcro Klettverschluss öffnen und die unteren Kopfbänder vorsichtig anziehen, bis sie gut sitzen. Ziehen Sie sie nicht zu stramm an.
- 2–3. Wiederholen Sie Schritt 1 mit den mittleren und oberen Kopfbändern, bis sie gut sitzen.

Hinweis: Die Maske soll locker sitzen und dabei optimal abdichten.

Ziehen Sie die Bänder nicht zu fest an.

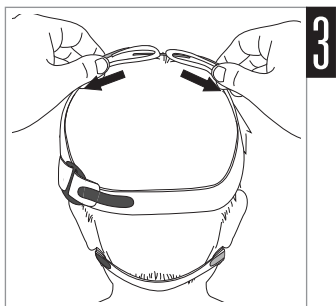
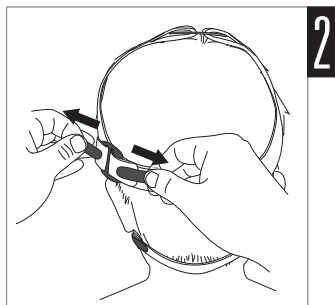
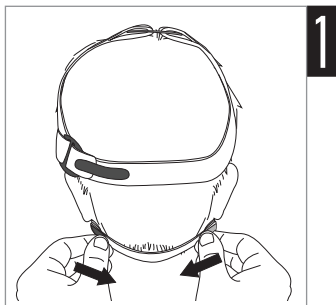

Anbringen des Druckmessanschlusses

Dieser Anschluss wird zum Messen des Luftdruckes an der Maske verwendet, damit der richtige Druck eingestellt wird. Dies geschieht während der Schlafstudie im Krankenhaus.

Der Druckmessanschluss wird auch für die Zufuhr von Sauerstoff verwendet. Dies kann zuhause oder im Krankenhaus erfolgen. Ihr Arzt wird Ihnen mitteilen, ob dies erforderlich ist.

Anbringen – Schritt für Schritt

1. Ziehen Sie den Verschlussstopfen vom Maskenkissen ab.
2. Verlegen Sie den Verschlussstopfen seitlich, damit die Ausatemöffnungen nicht blockiert werden.
3. Stecken Sie das breitere Ende des Druckmessanschlusses auf das Maskenkissen.
4. Verbinden Sie das freie Ende des Druckmessanschlusses mit dem Druckmesser/Sauerstoffsystem.

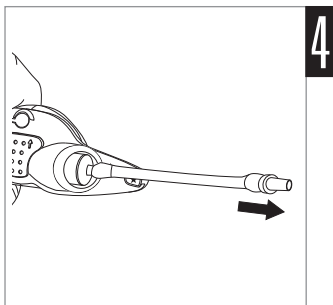
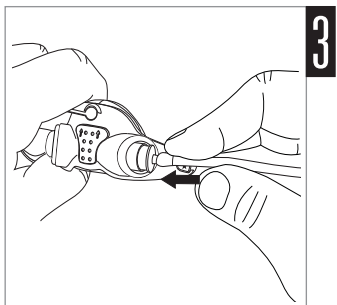
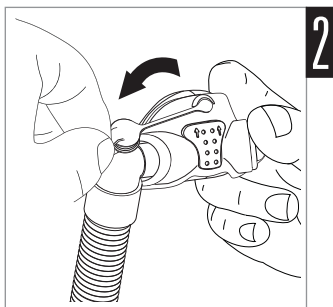
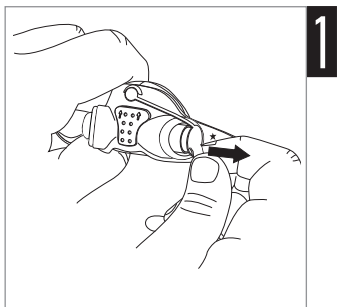

Überprüfen des Maskenkissens

Überprüfen des Maskenkissens – Schritt für Schritt

- 1–2. Stellen Sie sicher, dass das Maskenkissen nicht geknickt oder gefaltet ist oder sich in den Fassungen am Maskenrahmen verfangen hat.
3. Das Pixi Maskenkissen sollte mittig auf dem Nasenrücken sitzen. Stellen Sie sicher, dass die Maske Nase oder Mund niemals blockiert.

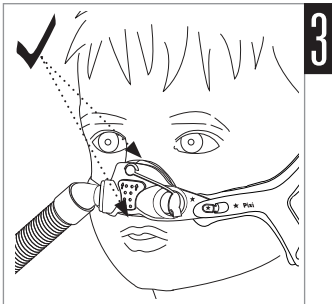
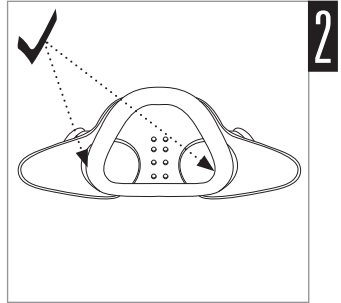
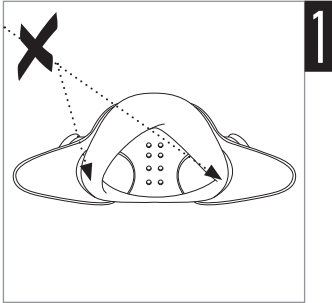

Abnehmen

Abnehmen – Schritt für Schritt

- 1–2. Halten Sie die Maske vorsichtig auf dem Gesicht des Kindes. Lösen Sie den schnell zu öffnenden Clip vom unteren Kopfbandarm, indem Sie ihn nach vorn und weg vom Arm ziehen.
- 3–4. Halten Sie die Maske fest und ziehen Sie das Kopfband nach oben und über den Kopf in Richtung Gesicht, um es abzunehmen.

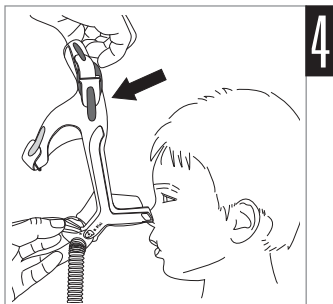
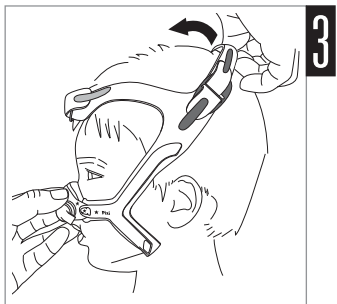
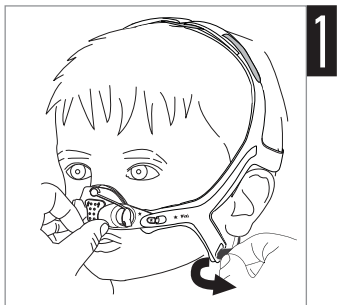

Abnehmen im Notfall

Im Notfall können Sie die Maske abnehmen, indem Sie einen Finger unter das untere Kopfband legen und dieses fest von dem Kind wegziehen. Dadurch wird der schnell zu öffnende Clip aktiviert. Verwenden Sie diese Methode nicht unter normalen Bedingungen.

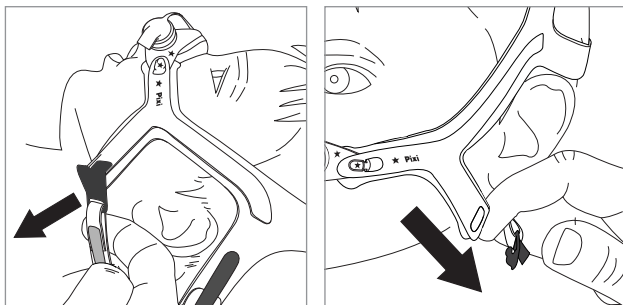

Auseinanderbau

Auseinandernehmen – Schritt für Schritt

1. Nehmen Sie das Kopfband vom Maskenrahmen ab, indem Sie jeden der unteren Kopfbandenden aus dem Kopfbandhalter lösen.
2. Nehmen Sie den Verbindungsschlauch mit dem Kniestück von der Maske ab.
3. Ziehen Sie den Verschlussstopfen vom Maskenkissen ab.
- 4–5. Entfernen Sie das Maskenkissen vom Rahmen, indem Sie es vorsichtig von vorn durch den Rahmen schieben und hinten vom Maskenrahmen abziehen.

WARNUNG

Legen Sie beim Auseinandernehmen der Maske immer alle Zubehörteile und Komponenten für kleine Kinder unzugänglich ab, da Kleinteile eine Erstickungsgefahr darstellen. Suchen Sie sofort einen Arzt auf, wenn es zu Erstickungsanzeichen kommt oder ein Kleinteil verschluckt wurde.

Auseinanderbau

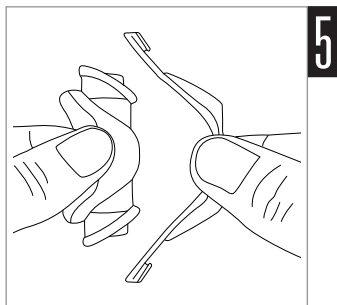
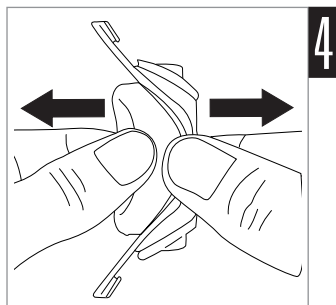
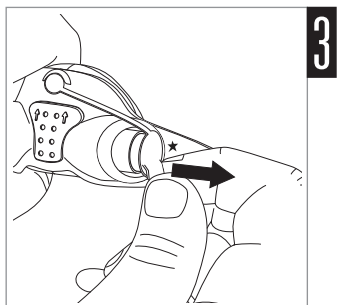
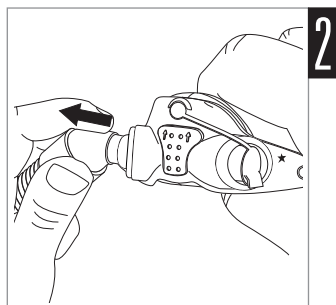
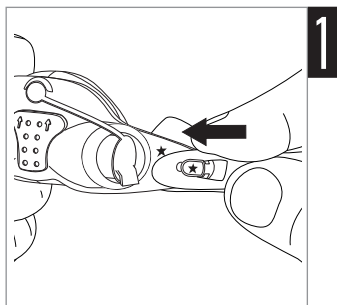

Wiederzusammenbau des Kopfbandes



Pixi Tipps!

- Das Pixi Kopfband muss zum Reinigen nicht auseinandergebaut werden.
- Die Velcro Klettverschlüsse und Kunststoffclips sind farbcodiert, um den Zusammenbau zu erleichtern.

Wiederzusammenbau – Schritt für Schritt

1. Legen Sie das Kopfband und die Kunststoffclips auf eine flache Unterfläche (siehe Abb.). Die unteren Kopfbandhalter müssen nach oben zeigen.
2. Führen Sie jedes hellblaue Band nach oben und über den hellblauen Clip und befestigen Sie es.
3. Führen Sie jedes dunkelblaue Band nach oben und über den dunkelblauen Clip und befestigen Sie es.
4. Führen Sie das Klettverschlussende des unteren Kopfbandes durch den unteren Kopfbandhalter und befestigen Sie es. Der schnell zu öffnende Clip muss jetzt nicht am Kopfband befestigt werden.

Stellen Sie sicher, dass sich alle Klett- und Kunststoffteile auf der Maskenaußenseite befinden, da das Kopfband sonst nicht korrekt zusammengebaut wurde. Das Kopfband kann nun angepasst werden. Sehen Sie sich die Darstellungen zur Vorbereitung in dieser Gebrauchsanweisung an.

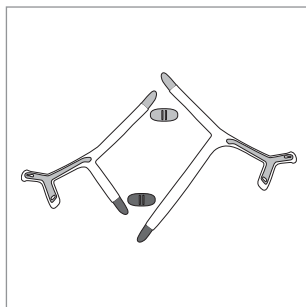

1



2

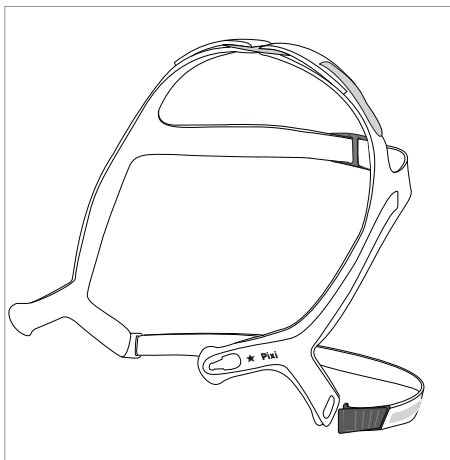
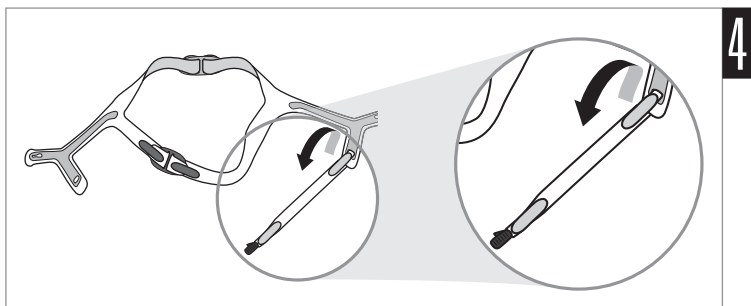
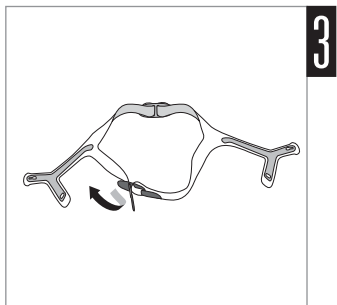

Wiederausammenbau

Wiederausammenbau – Schritt für Schritt

1. Setzen Sie jede Seite des Maskenkissens in die Fassungen am Maskenrahmen ein. Stellen Sie sicher, dass das Maskenkissen richtig ausgerichtet ist. Die Pfeile am Maskenkissen sollten nach oben in Richtung Verschlussbefestigung zeigen. Der erhobene Ausatembereich des Maskenkissens sollte auch am Maskenrahmen anliegen.
2. Ziehen Sie die seitlichen Anschlussenden des Maskenkissens durch den Maskenrahmen, bis die Manschette des Maskenkissens am Maskenrahmen anliegt.
3. Stecken Sie den Verschlussstopfen wieder an die entsprechende Seite des Maskenkissens.
4. Befestigen Sie den Verbindungsschlauch mit Kniestück auf der anderen Seite des Maskenkissens. Achten Sie darauf, dass das Kniestück vollständig eingesetzt ist.
5. Bringen Sie das Kopfband wieder an. Sehen Sie sich die Darstellungen zum Anbringen des Kopfbandes in dieser Gebrauchsanweisung an.

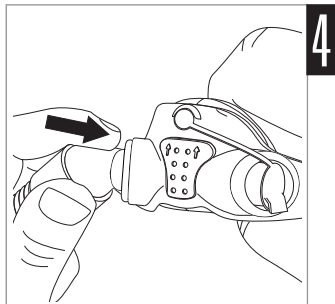
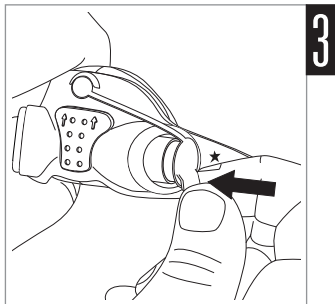
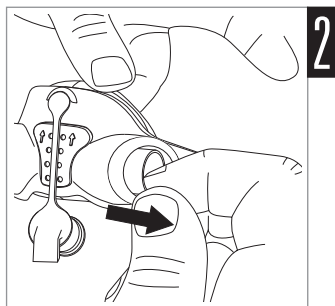
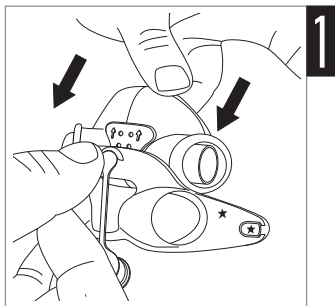

Reinigung der Maske

Waschen Sie die Maskenteile und das Kopfband vorsichtig und nur per Hand.

Täglich/Nach jedem Gebrauch:

- Nehmen Sie die Maske entsprechend den Anweisungen auseinander.
- Waschen Sie die einzelnen Maskenteile (mit Ausnahme des Kopfbandes) gründlich per Hand in einer warmen Seifenlauge (30 °C).
- Um einen optimalen Sitz der Maske zu erreichen, müssen Fettrückstände auf der Haut nach der Verwendung vom Maskenkissen entfernt werden.
- Reinigen Sie die Ausatemöffnung mit einer weichen Bürste.
- Untersuchen Sie jedes Teil und reinigen Sie es ggf. erneut, bis es sichtbar sauber ist.
- Spülen Sie alle Teile gründlich mit Trinkwasser ab und lassen Sie sie vor direktem Sonnenlicht geschützt an der Luft trocknen.
- Wenn alle Teile trocken sind, bauen Sie die Maske entsprechend den Anweisungen wieder zusammen.

Wöchentlich:

- Waschen Sie das Kopfband per Hand. Das Kopfband kann gewaschen werden, ohne dass es vorher auseinandergebaut werden muss.



WARNUNG

Verwenden Sie zur Reinigung der Maskenteile keine aromatischen Lösungen oder Duftöle (z. B. Eukalyptus- oder ätherische Öle), Bleichmittel, Alkohol oder stark riechende Produkte (z. B. Zitrus). Andernfalls besteht die Gefahr, dass Restdämpfe dieser Lösungen eingeatmet werden, wenn diese nicht gründlich ausgespült wurden. Sie können außerdem die Maske beschädigen. Diese können außerdem die Maske beschädigen.



VORSICHT

Wenn eines der Maskenteile sichtbare Verschleißerscheinungen aufweist (Risse, Brüche, defekte Teile usw.) oder nach dem Reinigen noch nicht sauber ist, muss es ausgewechselt und entsorgt werden.

Fehlersuche

Problem/Mögliche Ursache

Lösung

Die Maske ist zu laut.

Die Ausatemöffnung ist vollständig oder teilweise blockiert.

Verwenden Sie zur Reinigung der Ausatemöffnung ggf. eine weiche Bürste.

Das Kniestück oder der Verschlussstopfen ist nicht richtig eingesetzt.

Nehmen Sie Kniestück und Verschlussstopfen von der Maske ab und setzen Sie sie gemäß den Anweisungen wieder ein.

Es treten Maskenleckagen um das Gesicht herum auf.

Die Maske sitzt nicht richtig.

Ziehen Sie das Maskenkissen vorsichtig vom Gesicht weg, damit es sich erneut aufblasen kann. Korrigieren Sie den Sitz der Maske entsprechend den Anweisungen.

Es treten Leckagen um die Nase herum auf.

Die Maske ist nicht richtig angezogen.

Ziehen Sie die unteren und mittleren Kopfbänder an. Das obere Band muss relativ locker sitzen. Ziehen Sie es nicht zu stramm an.

Schalten Sie das Gerät aus und nehmen Sie die Maske ab. Legen Sie die Maske entsprechend den Anweisungen wieder an. Stellen Sie sicher, dass das Maskenkissen richtig auf dem Gesicht sitzt, bevor Sie das Kopfband über den Kopf ziehen.

Die Maske sitzt nicht richtig.

Die Maske wurde eventuell nicht richtig zusammengebaut.

Bauen Sie die Maske auseinander und entsprechend den Anweisungen wieder zusammen.

Das Maskenkissen ist eventuell verschmutzt.

Reinigen Sie das Maskenkissen gemäß den Anweisungen.

WARNUNG

- Ihr Arzt kann anhand der technischen Daten der Maske deren Kompatibilität mit dem CPAP- bzw. Bilevel-Gerät überprüfen. Werden die technischen Daten der Maske nicht beachtet bzw. wird die Maske mit inkompatiblen Atemtherapiegeräten verwendet, können Sitz, Komfort und Therapie beeinträchtigt werden, und Leckagen bzw. Leckagevariationen die Funktion des Gerätes beeinträchtigen.
- Sollten bei dem Kind Nebenwirkungen im Zusammenhang mit der Verwendung der Maske auftreten, unterbrechen Sie die Behandlung und konsultieren Sie Ihren Arzt oder Schlaftherapeuten.
- Wird eine konstante Menge an zusätzlichem Sauerstoff zugeführt, ist die Konzentration des eingeatmeten Sauerstoffs je nach Druckeinstellung, Atemmuster des Patienten, Maskentyp, Zufuhrstelle und Luftaustrittsrate unterschiedlich. Diese Warnung bezieht sich auf die meisten CPAP- bzw. Bilevel-Geräte.
- Wie bei allen Masken besteht bei niedrigen CPAP-Druckwerten das Risiko der Rückatmung.
- Informationen über Einstellungen und Betrieb finden Sie in der Gebrauchsanweisung des Gerätes.

Technische Daten

Druck-Fluss-Kurve

Die Maske verfügt über einen passiven Luftauslass zum Schutz gegen Rückatmung. Aufgrund von Schwankungen im Herstellungsprozess kann die Flussrate an den Ausatemöffnungen variieren.

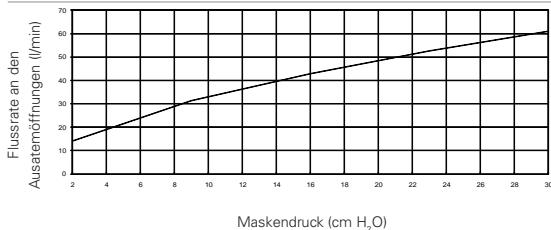

Druck (cm H ₂ O)	Fluss (l/min)
2	14
9	31
16	43
23	53
30	61

Deutsch

Informationen zum Totraum

Der Totraum ist das Leervolumen der Maske bis zum Drehadapter. Er beträgt 101,7 ml.

Therapiedruck

2 bis 30 cm H₂O

Compliance

Die Maskencompliance zwischen 5 cm H₂O und 15 cm H₂O beträgt weniger als 1,57 ml/cm H₂O.

Widerstand

Gemessene Drucksenkung (Sollwert)
bei 50 l/min: 0,8 cm H₂O
bei 100 l/min: 3,1 cm H₂O

Geräuschpegel

ANGEGEBENER ZWEIHAHL-GERÄUSCHEMISSIONSWERT gemäß ISO 4871: Der A-gewichtete Schalldruckpegel der Maske liegt bei 40,6 dBA (mit einem Unsicherheitsfaktor von 4 dBA). Der A-gewichtete Schalldruckpegel der Maske bei 1 m Entfernung liegt bei 32,6 dBA (mit einem Unsicherheitsfaktor von 4 dBA).

Umgebungsbedingungen

Betriebstemperatur: +5 °C bis +40 °C
Betriebsluftfeuchtigkeit: 15% bis 95% ohne Kondensation
Aufbewahrungs- und Transporttemperaturen: -20 °C bis +60 °C
Aufbewahrungs- und Transportfeuchtigkeit: bis zu 95% ohne Kondensation

Abmessungen

Voll zusammengebaute Maske mit Kniestück – kein Kopfband:
35 mm (H) x 430 mm (B) x 40 mm (T)

Hinweise:

- Das Maskensystem ist PVC-, DEHP- und Phthalat-frei.
- Dieses Produkt enthält kein Latex aus Naturkautschuk.
- Der Hersteller behält sich das Recht vor, diese technischen Daten ohne Vorankündigung zu ändern.













Aufbewahrung

Stellen Sie vor jeder Aufbewahrung sicher, dass die Maske sauber und trocken ist. Bewahren Sie die Maske an einem trockenen Ort und vor direktem Sonnenlicht geschützt auf.

Entsorgung

Die Maske enthält keine Gefahrstoffe und kann mit dem normalen Haushaltsabfall entsorgt werden.

Symbole

-  Achtung: Lesen Sie bitte die beiliegenden Unterlagen;
-  **LOT** Chargennummer;  **REF** Artikelnummer;  Temperaturbeschränkung;
-  Luftfeuchtigkeitsgrenzen;  Latexfrei;  Hersteller;
-  **EC REP** Autorisierter Vertreter in Europa;  Dieses Symbol deutet auf eine Warnung oder einen Vorsichtshinweis hin und macht Sie auf mögliche Verletzungsgefahren aufmerksam bzw. erklärt besondere Maßnahmen für den sicheren und wirksamen Gebrauch der Maske;  Vor Regen schützen;
-  Diese Seite nach oben;  Zerbrechlich, mit Vorsicht handhaben.

Gewährleistung

ResMed erkennt für alle innerhalb der EU verkauften Produkte alle Kundenrechte gemäß der EU-Richtlinie 1999/44/EWG sowie alle entsprechenden länderspezifischen Gesetze innerhalb der EU an.

Merci d'avoir choisi le masque pédiatrique Pixi. Veuillez lire le manuel entièrement avant d'utiliser ce masque.

Usage prévu

Le masque pédiatrique Pixi achemine au patient de façon non-invasive le débit d'air produit par un appareil de pression positive continue (PPC) ou d'aide inspiratoire avec PEP (ci-après « appareil »).

Le masque pédiatrique Pixi :

- est prévu pour une utilisation chez les enfants de 2 à 7 ans à qui un traitement par pression positive continue (PPC) ou à deux niveaux de pression a été prescrit ;
- est conçu pour un usage multiple par un seul patient à domicile ou en milieu médical.



AVERTISSEMENT

- Ce masque est conçu pour offrir une étanchéité fiable et efficace avec un minimum de tension au niveau du harnais. L'utilisation du masque avec un harnais trop serré peut entraîner des déformations faciales à long terme. Il est recommandé d'assurer un suivi clinique régulier de la croissance de l'enfant et d'utiliser différents types de masque.
- Le masque doit être utilisé sous le contrôle d'une personne qualifiée lorsque le patient n'est pas en mesure de l'enlever de lui-même.
- Le masque peut ne pas convenir aux patients sujets aux vomissements.
- Si le masque est prescrit pour des enfants atteints de pathologies congénitales graves ou de déficiences cognitives, il est recommandé d'utiliser un appareil avec les alarmes appropriées. Le circuit patient complet, y compris les alarmes, devra être testé avant le début du traitement pour s'assurer qu'il fonctionne correctement.
- Prendre toutes les précautions applicables lors de l'adjonction d'oxygène.
- L'arrivée d'oxygène doit être fermée lorsque l'appareil de PPC ou d'aide inspiratoire avec PEP n'est pas en marche afin d'empêcher l'oxygène inutilisé de s'accumuler dans le boîtier de l'appareil et de créer un risque d'incendie.

- L'oxygène est inflammable. Veiller à ne pas fumer ni approcher de flamme nue de l'appareil lors de l'utilisation d'oxygène. L'oxygène ne doit être utilisé que dans un endroit bien aéré.
- Veiller à ce que les orifices de ventilation ne soient jamais obstrués et à ce qu'ils ne reposent pas sur le nez.
- Le masque ne peut être porté que si l'appareil est sous tension. Une fois le masque en place, s'assurer que l'appareil produit un débit d'air.

Explication : les appareils de PPC et d'aide inspiratoire avec PEP sont conçus pour être utilisés avec des masques (ou raccords) spéciaux possédant des orifices de ventilation qui permettent l'évacuation continue de l'air hors du masque. Lorsque l'appareil est sous tension et qu'il fonctionne correctement, l'air neuf provenant de l'appareil expulse l'air vicié par les orifices de ventilation du masque. Cependant, lorsque l'appareil ne fonctionne pas, le débit d'air propre délivré dans le masque est insuffisant et une réinhalation de l'air expiré peut se produire. Si la réinhalation d'air expiré dure plus de quelques minutes, elle peut, dans certains cas, entraîner une suffocation. Cela vaut pour la plupart des appareils de PPC et d'aide inspiratoire avec PEP.

- Ce masque ne doit être utilisé qu'avec des appareils de PPC et d'aide inspiratoire avec PEP recommandés par un médecin ou un thérapeute respiratoire.
- L'utilisation d'un masque peut provoquer des douleurs dans les dents, les gencives ou la mâchoire ou aggraver un problème dentaire existant. En cas de symptômes, consulter un médecin ou un dentiste.
- Retirer et jeter tous les matériaux d'emballage avant d'utiliser le masque.

Installation

Déterminez de quel côté de la bulle le circuit respiratoire sera placé. Dans l'idéal, placez-le sur le côté le plus proche de l'appareil.



Astuce Pixi : si l'enfant préfère dormir sur un côté plutôt que l'autre, cette préférence de position de sommeil devra être prise en compte lors de la détermination de l'emplacement de l'appareil.

Changement de côté de raccordement pour le circuit respiratoire

1. Pour changer le circuit respiratoire de côté, retirez le bouchon d'obturation de la bulle.
2. Insérez le circuit respiratoire avec le coude monté dans cette ouverture jusqu'à ce que la bulle soit en contact avec le bord du coude.
3. Veillez à ce que le côté opposé soit complètement fermé en mettant le bouchon d'obturation bien en place dans l'ouverture de la bulle.

Fixation du harnais

L'entourage rigide a été conçu de manière à assurer un ajustement correct du harnais à chaque tentative.

4. Fixez le bras inférieur du harnais qui arbore une étoile au point de fixation de l'entourage avec deux étoiles. Veillez à ce que l'entourage repose entre le plastique et la mousse du harnais.
5. Tirez délicatement sur le bras du harnais pour le mettre en place, jusqu'à ce qu'il s'enclenche.
6. Répétez les étapes 4 et 5 pour l'autre côté du masque (sans étoiles).

L'installation est terminée, et le masque est maintenant prêt pour la mise en place.

Installation

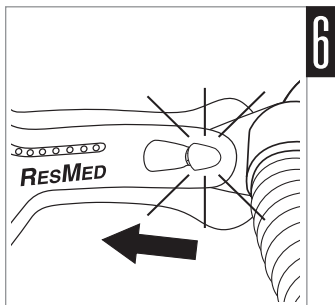
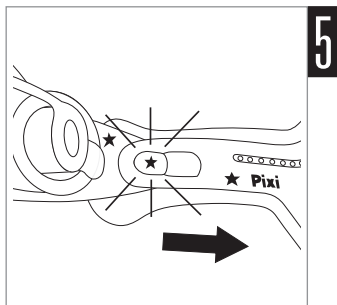
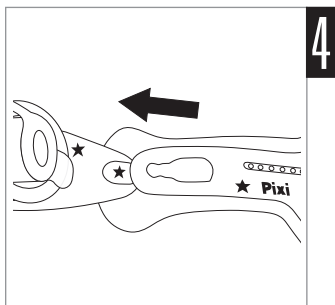
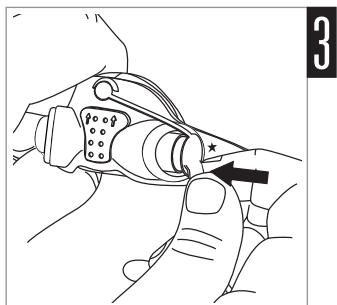
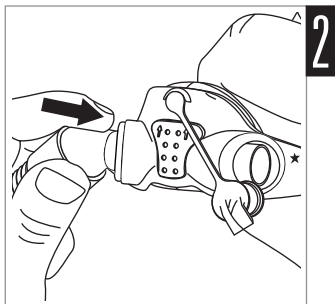
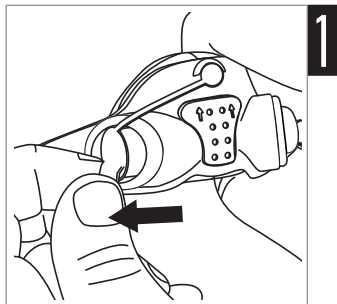

AVERTISSEMENT

- Vérifier que la bulle nasale ne bloque pas les narines pendant l'ajustement ou l'utilisation.
- Ne pas laisser de longueurs inutiles de tuyau en haut du lit de l'enfant. Elles pourraient s'enrouler autour de sa tête ou de son cou pendant son sommeil.

Mise en place

Les illustrations d'ajustement décrivent la séquence de mise en place permettant d'optimiser l'ajustement et le confort lors de l'utilisation du masque.

Astuces Pixi



- *Lors de première mise en place du masque, nous recommandons que l'enfant soit assis bien droit pour assurer un ajustement correct.*
- *Afin de ne pas effrayer l'enfant, veillez à tenir tous les composants de l'entourage rigide et du harnais à l'écart de ses yeux et de la zone autour des yeux.*
- *L'enfant acceptera mieux le traitement si le masque est correctement mis en place et ajusté avant le démarrage de l'appareil.*

Procédure de mise en place

- 1–2. Maintenez le masque légèrement contre le visage de l'enfant en veillant à ce que le bulle recouvre entièrement le nez mais pas la bouche. Faites passer le harnais par-dessus la tête. Tirez sur la sangle du milieu pour la placer à l'arrière de la tête, bien au milieu.
3. Tout en gardant la main sur l'entourage afin que le harnais ne bouge pas, faites passer la sangle inférieure du harnais jusqu'à la nuque.
- 4–5. Fixez la sangle inférieure du harnais au masque en tenant la patte d'attache et en attachant le clip de retrait rapide au bras inférieur du harnais.
6. Une fois bien en place, le masque et le harnais devraient être positionnés comme indiqué sur l'illustration. Vérifiez que la sangle supérieure se trouve juste au-dessus des oreilles et que la sangle du milieu repose à l'arrière de la tête, dans l'alignement du haut des oreilles.
7. Pour finir, veuillez brancher l'extrémité libre de l'ensemble tuyau court au circuit respiratoire de l'appareil.

Mise en place

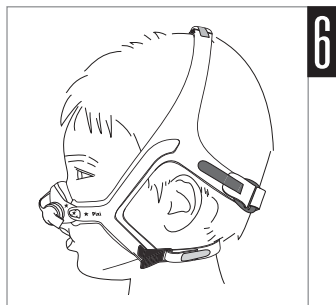
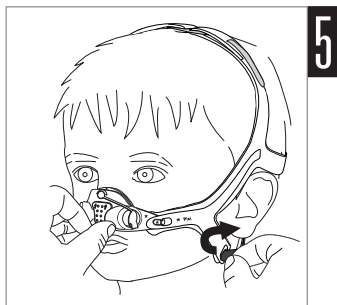
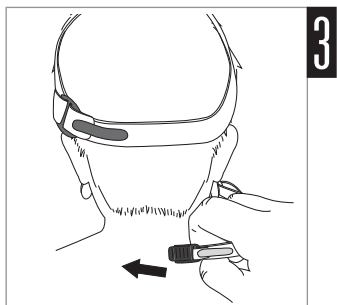
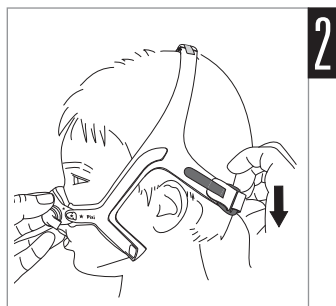
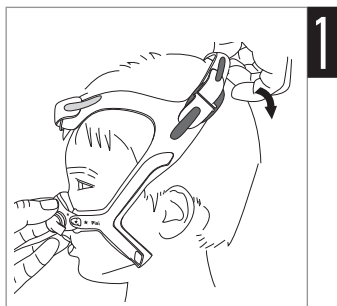

Ajustement

Astuces Pixi



- Pour obtenir une étanchéité optimale, ajustez les sangles du harnais en commençant par celle du bas et en terminant par celle du haut.
- Il est recommandé d'utiliser un humidificateur si l'enfant souffre de sécheresse ou d'irritation nasale.

Procédure d'ajustement

1. Si nécessaire, ajustez les sangles en défaisant les bandes Velcro et en serrant les sangles inférieures du harnais légèrement jusqu'à obtention d'un ajustement confortable. Ne serrez pas trop fort.
- 2-3. Répétez l'étape 1 pour les sangles du milieu et celles du haut en veillant à ce que le masque soit confortable.

Remarque : le masque a été conçu pour procurer une étanchéité optimale sans être trop serré. Ne serrez pas trop les sangles.

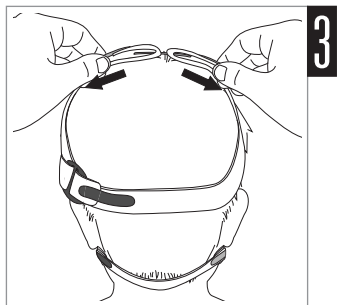
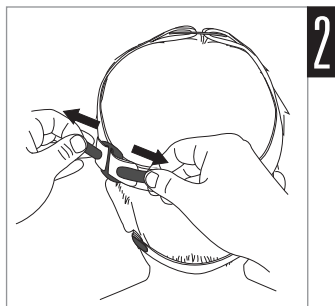
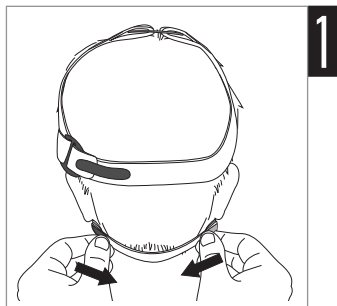

Fixation du port de pression

Le port de pression sert à mesurer la pression d'air dans le masque afin d'assurer que la pression fixée est correcte. Cette mesure est effectuée en milieu médical lors de l'étude du sommeil.

Le port de pression permet également d'administrer de l'oxygène.

L'adjonction d'oxygène peut être réalisée à domicile ou en milieu médical.

Le cas échéant, votre médecin vous indiquera quand elle est requise.

Procédure de fixation

1. Retirez le bouchon d'obturation de la bulle.
2. Mettez le bouchon sur le côté afin qu'il n'obstrue pas les orifices de ventilation.
3. Insérez la plus grosse extrémité du port de pression dans la bulle.
4. Fixez l'autre extrémité du port de pression à l'alimentation en oxygène.

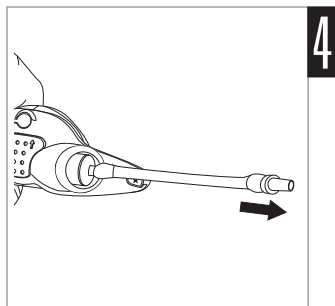
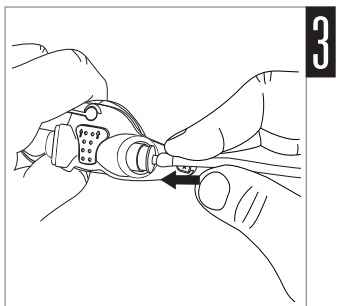
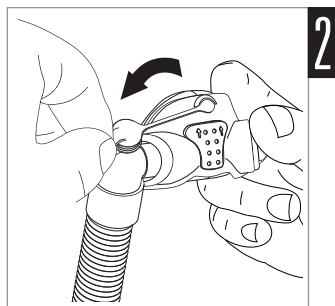
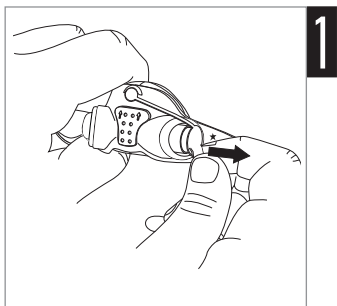

Vérification de la bulle

Procédure de vérification de la bulle

- 1-2. Vérifiez que la bulle n'est pas écrasée, qu'elle ne présente aucun pli et qu'elle ne soit pas coincée dans les cavités de l'entourage rigide.
3. La bulle du Pixi a été conçue pour reposer au milieu de l'arête nasale. Veillez à ce que le masque ne bloque jamais le nez ou la bouche.

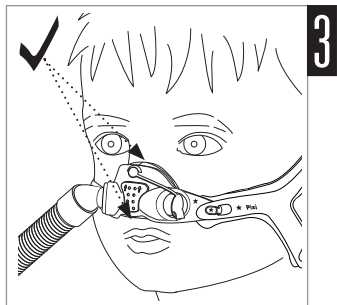
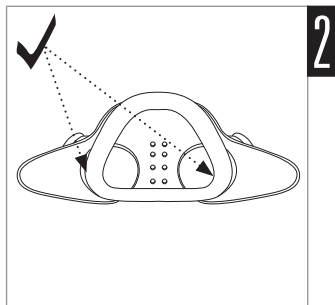
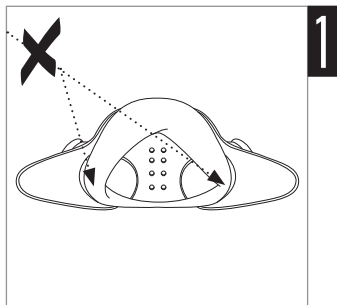

Retrait

Procédure de retrait

- 1-2. Maintenez le masque légèrement contre le visage de l'enfant. Détachez le clip de retrait rapide du bras inférieur du harnais en le tirant vers l'avant puis en l'écartant du bras inférieur du harnais.
- 3-4. Tout en maintenant toujours le masque en place, retirez le harnais en le faisant passer par-dessus la tête, vers l'avant.

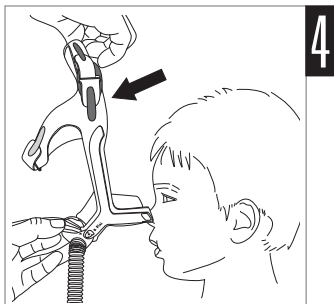
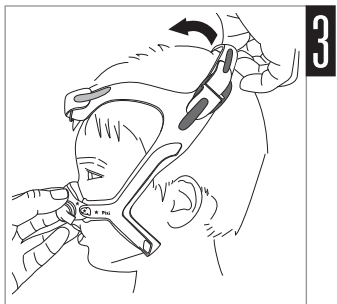
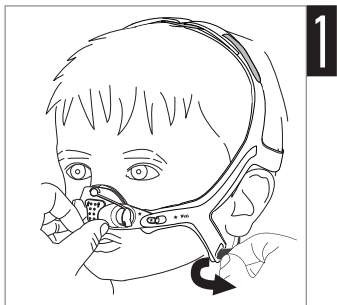

Retrait d'urgence

En cas d'urgence, retirez le masque en plaçant votre doigt sous la sangle inférieure du harnais, puis en la retirant fermement de l'enfant pour détacher le clip de retrait rapide. N'utilisez pas cette méthode de retrait dans des circonstances normales.

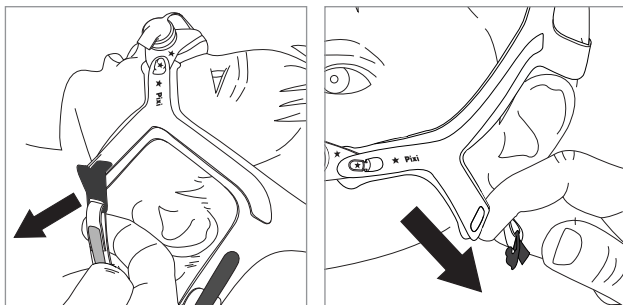

Démontage

Procédure de démontage

1. Retirez le harnais de l'entourage rigide en détachant chaque bras inférieur du harnais des points de fixation.
2. Retirez l'ensemble circuit respiratoire-coude du masque.
3. Retirez le bouchon d'obturation de la bulle.
- 4-5. Retirez la bulle de l'entourage en poussant légèrement dessus à l'avant de l'entourage et en tirant dessus à l'arrière.

! AVERTISSEMENT

Lors du démontage du masque, tenez systématiquement tous les accessoires et composants hors de portée des enfants en bas âge afin d'éviter tout risque de suffocation liée aux petites pièces. En cas de suffocation ou d'ingestion de petites pièces, immédiatement consulter un médecin.

Démontage

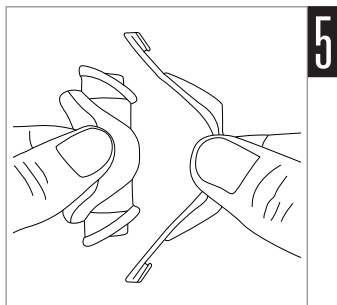
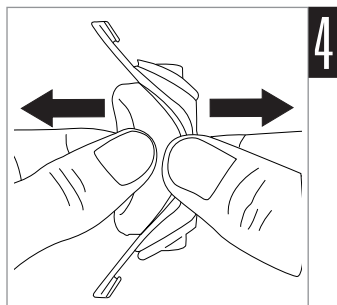
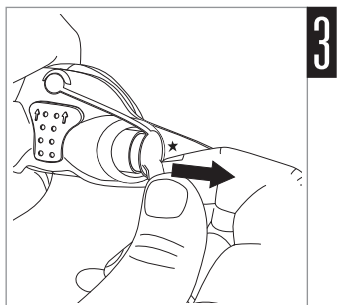
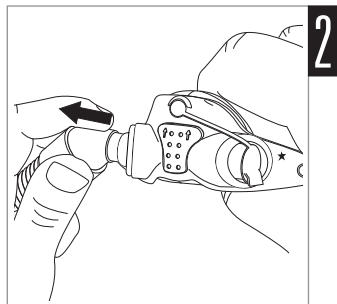
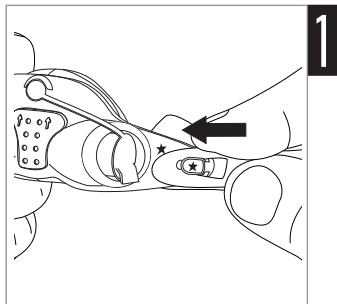

Remontage



Astuces Pixi

- Vous n'avez pas besoin de démonter votre harnais Pixi pour le laver.
- Les bandes Velcro et les boucles en plastique ont des codes couleurs pour un assemblage en toute simplicité.

Procédure de remontage du harnais

1. Posez le harnais et les boucles en plastique sur une surface plane comme indiqué, en veillant à ce que les bras inférieurs du harnais soient l'un en face de l'autre.
2. Faites passer les bandes bleu clair dans les boucles de même couleur, puis vérifiez qu'elles sont bien en place.
3. Faites passer les bandes bleu foncé dans les boucles de même couleur, puis vérifiez qu'elles sont bien en place.
4. Faites passer l'extrémité Velcro de la sangle inférieure du harnais dans le bras inférieur, puis vérifiez qu'elle est bien en place. Il n'est pas nécessaire d'attacher le clip de retrait rapide maintenant.

Assurez-vous que les pièces Velcro et en plastique se trouvent sur l'extérieur du harnais. Sinon, celui-ci est probablement mal monté. Le harnais est à présent prêt à être ajusté. Veuillez consulter les illustrations d'installation que vous trouverez dans ce manuel utilisateur.

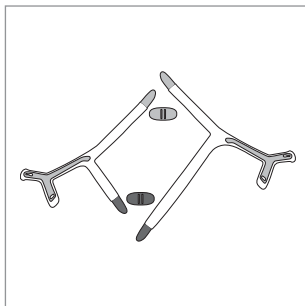

1



2

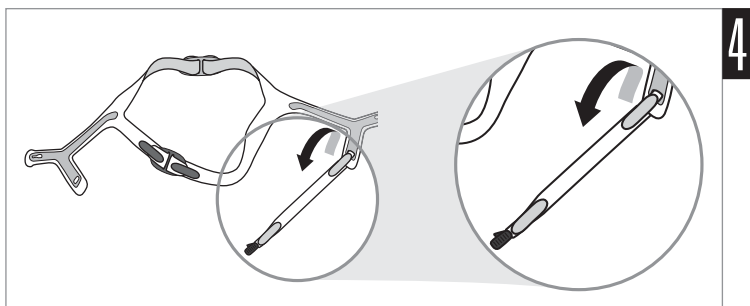
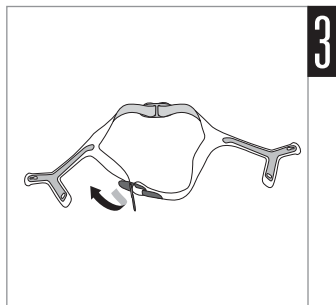

Remontage

Procédure de remontage

1. Introduisez chaque côté de la bulle dans les cavités de l'entourage rigide prévues à cet effet. Veillez à l'introduire dans le bon sens. Les flèches de la bulle devraient pointer vers le point d'attache du bouchon d'obturation. Par ailleurs, la partie saillante de la bulle comportant les orifices de ventilation doit reposer contre l'entourage rigide.
2. Tirez sur les bras de la bulle jusqu'à ce que la bague du rebord de la bulle repose contre l'entourage rigide.
3. Remettez le bouchon d'obturation en place du côté approprié de la bulle.
4. Introduisez le circuit respiratoire avec le coude en place dans l'autre ouverture de la bulle en veillant à l'insérer complètement.
5. Rattachez le harnais. Veuillez consulter les illustrations de fixation du harnais que vous trouverez dans ce manuel utilisateur.

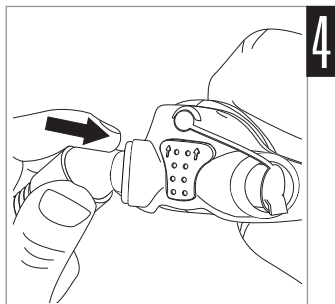
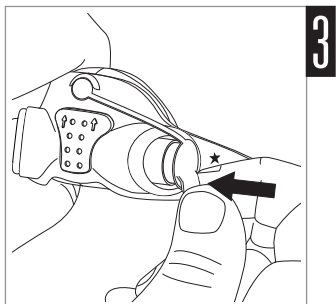
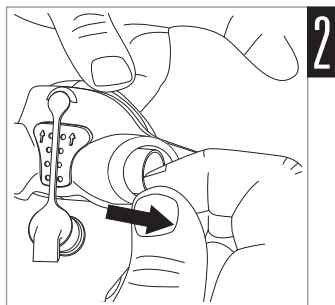
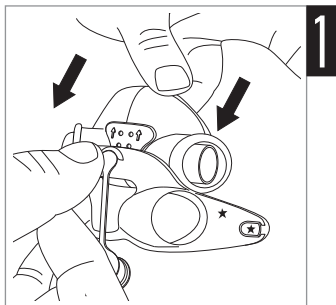

Nettoyage du masque

Nettoyez le masque et le harnais exclusivement à la main et en douceur.

Quotidien/Après chaque utilisation :

- Démontez les composants du masque en suivant les instructions de démontage.
- Nettoyez soigneusement chaque composant du masque séparément (à l'exclusion du harnais) en les frottant légèrement dans de l'eau tiède (environ 30 °C) avec un savon doux.
- Pour optimiser l'étanchéité du masque, retirez toute trace de sébum de la bulle après utilisation.
- Utilisez une brosse à poils doux pour nettoyer les orifices de ventilation.
- Procédez à une inspection visuelle de chaque composant du masque et, si nécessaire, répétez l'opération de nettoyage jusqu'à ce que les composants vous semblent propres.
- Rincez tous les composants soigneusement à l'eau potable et laissez-les sécher à l'abri de la lumière directe du soleil.
- Lorsque tous les composants sont secs, remontez-les en suivant les instructions de remontage.

Hebdomadaire :

- Nettoyez le harnais à la main. Il n'est pas nécessaire de le démonter pour le nettoyer.



AVERTISSEMENT

Ne pas utiliser de solutions ou huiles parfumées (par ex. de l'essence d'eucalyptus ou des huiles essentielles), d'eau de Javel, d'alcool ou de produits fortement parfumés (par ex. au citron) pour le nettoyage des composants du masque. Les vapeurs résiduelles de ces produits peuvent être inhalées si les composants ne sont pas correctement rincés. Elles peuvent également endommager le masque.



ATTENTION

En cas de détérioration visible d'un des composants du masque (par ex. fissures, fendillements, déchirures, etc.), ou, si une fois nettoyé, l'un des composants est toujours sale, celui-ci doit être jeté et remplacé.

Stratégie de dépannage

Problème / cause possible	Solution
Le masque fait trop de bruit.	
Les orifices de ventilation sont partiellement ou totalement obstrués.	Si les orifices de ventilation sont sales, utilisez une brosse à poils doux pour les nettoyer.
Le coude ou le bouchon d'obturation est mal mis en place.	Retirez le coude et le bouchon d'obturation du masque, puis remontez-les en suivant les instructions.
Le masque fuit au niveau du visage.	
Le masque n'est pas correctement en place.	Tirez légèrement sur la bulle pour l'éloigner du visage afin qu'elle regonfle. Repositionnez le masque en suivant les instructions.
Il y a une fuite d'air au niveau du nez.	
Le masque n'est pas correctement serré.	Serrez la sangle inférieure du harnais et celle du milieu. La sangle supérieure est conçue pour être laissée relativement lâche. Ne serrez pas trop fort. Éteignez l'appareil et retirez le masque. Réajustez le masque en suivant les instructions. Veillez à bien mettre la bulle en place sur le visage avant de faire passer le harnais par-dessus la tête.
Le masque est mal ajusté.	
Il est possible que le masque ne soit pas correctement monté.	Démontez le masque et remontez-le en suivant les instructions.
La bulle est peut-être sale.	Nettoyez la bulle en suivant les instructions.

AVERTISSEMENT

- Les caractéristiques de votre masque sont fournies afin que votre clinicien puisse vérifier que celui-ci est compatible avec votre appareil de PPC ou d'aide inspiratoire avec PEP. L'utilisation du masque en dehors de ses caractéristiques ou avec des appareils incompatibles peut compromettre son étanchéité et son confort ainsi que l'efficacité du traitement, et les fuites, ou la variation du niveau de fuites, qui en résultent peuvent avoir une incidence sur le fonctionnement de l'appareil.
- Cesser d'utiliser le masque et consulter le médecin ou le spécialiste du sommeil en cas de réaction indésirable de l'enfant à l'utilisation du masque.
- Lorsque de l'oxygène supplémentaire est délivré à un débit fixe, la concentration de l'oxygène inhalé varie en fonction des réglages de pression, de la respiration du patient, du masque, du point d'arrivée de l'oxygène ainsi que du niveau de fuites. Cet avertissement s'applique à la plupart des appareils de PPC ou d'aide inspiratoire avec PEP.
- Comme c'est le cas avec tous les masques, une réinhalation peut se produire à une pression PPC basse.
- Consulter le manuel de l'appareil pour de plus amples informations sur les réglages et le fonctionnement.

Caractéristiques techniques

Courbe Pression/ Débit *Le masque possède une ventilation passive afin d'éviter toute réinhalation. En raison des différences de fabrication, le débit aux orifices de ventilation peut varier.*

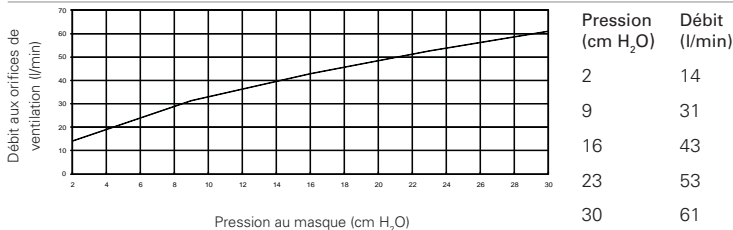

Informations concernant l'espace mort

L'espace mort physique correspond au volume vide entre le masque et l'extrémité de la pièce pivotante. Il est égal à 101,7 ml.

Pression de traitement

2 à 30 cm H₂O

Compliance

À des pressions comprises entre 5 cm H₂O et 15 cm H₂O, la compliance du masque est inférieure à 1,57 ml/cm H₂O.

Résistance

Chute de pression mesurée (nominale)
à 50 l/min : 0,8 cm H₂O
à 100 l/min : 3,1 cm H₂O

Signal sonore

VALEURS D'ÉMISSION SONORE À DEUX CHIFFRES DÉCLARÉS conformément à la norme ISO 4871 : Le niveau de puissance acoustique pondéré A du masque est 40,6 dBA, avec une incertitude de 4 dBA. Le niveau de pression acoustique pondéré A du masque à une distance d'1 m est 32,6 dBA, avec une incertitude de 4 dBA.

Conditions ambiantes

Température de fonctionnement : de +5 °C à +40 °C
Humidité de fonctionnement : de 15 à 95 % sans condensation
Température de stockage et de transport : de -20 °C à +60 °C
Humidité de stockage et de transport : 95 % maximum sans condensation

Caractéristiques techniques

Dimensions brutes	Masque entièrement assemblé avec l'ensemble coude – sans harnais : 35 mm (H) x 430 mm (L) x 40 mm (D)
--------------------------	---

Remarques :

- *Le masque ne contient ni PVC ni DEHP ni phtalates.*
- *Ce produit ne contient pas de latex de caoutchouc naturel.*
- *Le fabricant se réserve le droit de modifier ces caractéristiques sans notification préalable.*













Rangement

Veillez à ce que le masque soit bien propre et sec avant de le ranger. Rangez le masque dans un endroit sec à l'abri de la lumière directe du soleil.

Élimination

Ce masque ne contient aucune substance dangereuse et peut être jeté avec les ordures ménagères.

Symboles

-  Attention, veuillez lire les documents joints ;  Code de lot ;
 Référence de catalogue ;  Limites de température ;
 Limites d'humidité ;  Ne contient pas de latex de caoutchouc naturel ;
 Fabricant ;  Représentant autorisé dans l'UE ;  Avertissement ou précaution, met en garde contre un risque de blessure ou expose des mesures particulières permettant d'assurer une utilisation efficace et sûre de l'appareil ;
 Tenir à l'abri de la pluie ;  Haut ;  Fragile, manipuler avec précaution.

Garantie consommateur

ResMed reconnaît tous les droits de consommateur octroyés en vertu de la directive européenne 1999/44/CE et les différentes législations nationales de l'UE sur la vente des biens de consommation au sein de l'UE.

Grazie per aver scelto la maschera pediatrica Pixi. Leggere attentamente il manuale prima dell'uso.

Indicazioni per l'uso

La maschera pediatrica Pixi è un'interfaccia non invasiva per essere utilizzata con apparecchi a pressione positiva continua (CPAP) o a due livelli di pressione (bilevel).

La maschera pediatrica Pixi è:

- indicata per l'uso su bambini di età compresa tra i 2 e i 7 anni ai quali sia stata prescritta una terapia ventilatoria CPAP o bilevel;
- di tipo riutilizzabile sia domiciliare che ospedaliero.



AVVERTENZA

- La maschera è realizzata per garantire una tenuta costante ed efficace con una tensione minima del copricapo. Livelli più alti di tensione possono portare, con l'uso prolungato, a deformazioni del viso. Si consiglia di richiedere al medico una valutazione periodica della crescita e dell'uso di diversi tipi di maschera.
- La maschera non deve essere utilizzata senza la supervisione di personale qualificato qualora il paziente non sia in grado di togliersi la maschera da solo.
- La maschera non è adatta ai pazienti soggetti ad aspirazione.
- Se la maschera è stata prescritta a bambini con seri disturbi o menomazioni di natura congenita, si consiglia l'uso di un apparecchio dotato degli opportuni allarmi. Il corretto funzionamento del circuito paziente completo e degli allarmi va verificato prima di dare inizio alla terapia.
- Seguire ogni precauzione con la somministrazione di ossigeno supplementare.
- È necessario chiudere l'erogazione dell'ossigeno quando il ventilatore non è in funzione. In caso contrario l'ossigeno non utilizzato potrebbe accumularsi all'interno dell'apparecchio con rischio di incendio.

- L'ossigeno favorisce la combustione. Non utilizzare ossigeno mentre si fuma o in presenza di fiamme libere. Usare l'ossigeno solo in stanze ben ventilate
- I fori per l'esalazione vanno tenuti liberi da ostruzioni e non devono poggiare contro il naso.
- La maschera va indossata solo quando l'apparecchio è acceso. Una volta applicata la maschera, assicurarsi che l'apparecchio eroghi aria.

Spiegazione: I sistemi CPAP e bilevel sono concepiti per essere utilizzati con speciali maschere o connettori che presentano fori per l'esalazione tali da permettere il flusso continuo dell'aria fuori della maschera. Quando l'apparecchio è acceso e funziona correttamente, il flusso da esso generato permette di espellere l'aria espirata attraverso tali fori. Tuttavia, quando l'apparecchio non è in funzione, il flusso d'aria fresca attraverso la maschera diventa insufficiente e può verificarsi la reinalazione dell'aria precedentemente espirata. L'inspirazione per più di qualche minuto dell'aria già espirata può, in alcuni casi, causare il soffocamento. Questo vale per la maggior parte degli apparecchi CPAP e bilevel.

- La maschera va utilizzata solo con gli apparecchi CPAP o bilevel consigliati da un medico o terapeuta della respirazione.
- L'uso di una maschera può causare dolore a denti, gengive o mascella, o aggravare problemi odontoiatrici preesistenti. Se si riscontrano sintomi, rivolgersi al proprio medico o dentista.
- Rimuovere e gettare l'intera confezione prima di utilizzare la maschera.

Preparazione

Determinare su quale lato del cuscinetto sarà posizionato il circuito respiratorio. Si tratterà preferibilmente del lato più vicino all'apparecchio.



Suggerimento: *Se il bambino dorme di preferenza su un fianco piuttosto che sull'altro, lo si prenda in considerazione nel determinare la posizione dell'apparecchio.*

Cambio del lato di collegamento del circuito respiratorio

1. Per cambiare il lato di collegamento del circuito respiratorio, rimuovere il tappo dal cuscinetto.
2. Inserire il gruppo di gomito e circuito respiratorio fino a che il cuscinetto viene a contatto con il rilievo sul gomito.
3. Assicurarsi che l'altro lato del cuscinetto sia completamente chiuso inserendo accuratamente il tappo nell'apertura.

Fissaggio del copricapo

Il telaio della maschera è stato progettato per assicurare che il copricapo sia sempre applicato correttamente.

4. Fissare il braccio inferiore del copricapo con la stella al nodo del telaio con due stelle in modo che il telaio stesso poggi tra la plastica e l'imbottitura del copricapo.
5. Tirare delicatamente il copricapo fino ad aver udito lo scatto di posizionamento.
6. Ripetere i passaggi 4-5 con l'altra estremità (senza le stelle).

La procedura è così ultimata e la maschera è pronta all'applicazione.

Preparazione

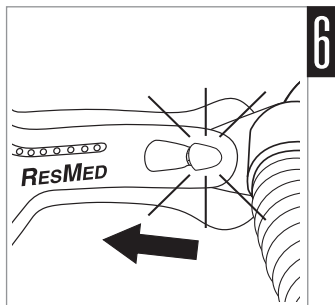
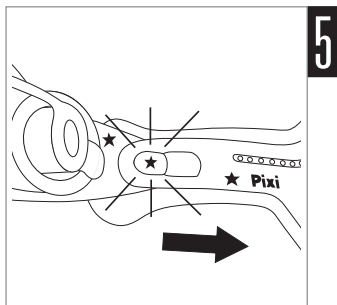
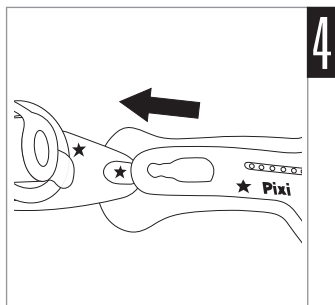
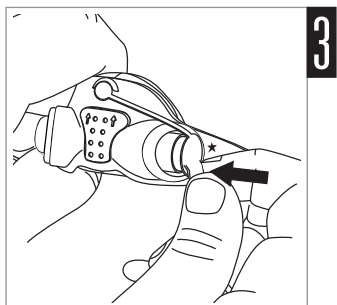
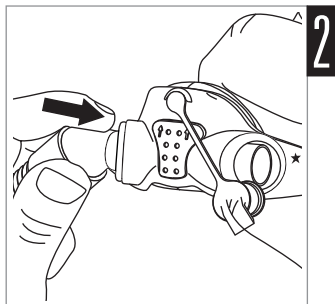
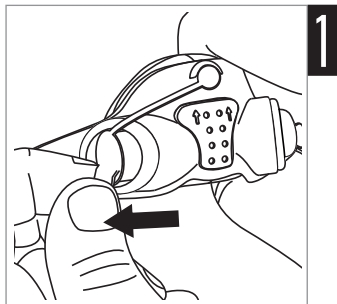

AVVERTENZA

- Assicurarsi che il cuscinetto nasale non ostruisca le narici durante l'applicazione della maschera o il suo utilizzo.
- Non lasciare lunghi segmenti di circuito intorno alla testata del letto. Essi potrebbero attorcigliarsi intorno alla testa o al collo del bambino mentre dorme.

Applicazione

Le illustrazioni per l'applicazione mostrano la procedura da seguire per ottenere il massimo della tenuta e del comfort nell'uso della maschera.

Suggerimenti:



- *Alla prima applicazione della maschera, si consiglia di far sedere il bambino dritto per assicurare una tenuta ottimale.*
- *Per evitare possibili ansie al bambino, tenere tutti i componenti del telaio e del copricapo lontani dalla zona degli occhi.*
- *Il bambino si adatterà meglio alla terapia se la maschera è applicata correttamente prima dell'accensione dell'apparecchio.*

Procedura di applicazione

- 1-2. Tenere la maschera delicatamente ferma sul viso, assicurandosi che il cuscinetto poggia tutto intorno al naso e che la bocca sia libera, e infilare il copricapo sulla testa del bambino. Abbassare la cinghia intermedia fino a che si trova circa a metà della parte posteriore della testa.
3. Tenendo la mano sul telaio per mantenere la corretta posizione del copricapo, abbassare la cinghia inferiore del copricapo fino alla nuca.
- 4-5. Fissare la cinghia inferiore del copricapo alla maschera tenendo l'aletta e agganciando il fermaglio di rilascio rapido sul braccio inferiore del copricapo.
6. Una volta completata la procedura, maschera e copricapo dovrebbero essere posizionati come in figura. Assicurarsi che la cinghia superiore sia allineata verticalmente alla punta delle orecchie e che la cinghia intermedia si trovi a metà della parte posteriore della testa, allineata orizzontalmente alla punta delle orecchie.
7. Collegare infine l'estremità libera del gruppo del tubo corto al circuito dell'aria dell'apparecchio.

Applicazione

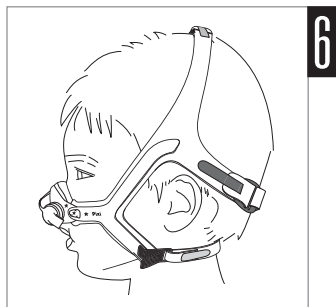
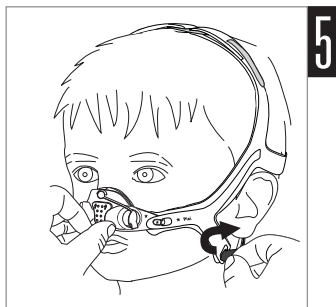
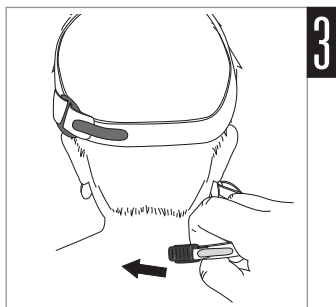
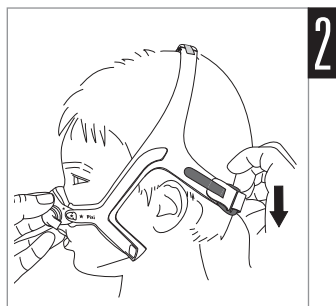
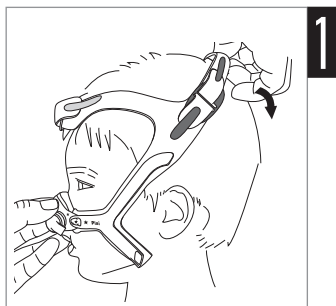

Regolazione

Suggerimenti:



- Per ottenere una tenuta ottimale, regolare le cinghie del copricapo partendo dalla cinghia inferiore e procedendo verso l'alto.
- Se il bambino soffre di secchezza o irritazione nasale, si consiglia l'uso di un umidificatore.

Procedura di regolazione

1. Se necessario, regolare le cinghie slacciando il Velcro e stringendo delicatamente le cinghie inferiori del copricapo fino a che la maschera risulta confortevole. Non stringere eccessivamente le cinghie.
- 2-3. Ripetere il passaggio 1 con le cinghie superiori e intermedie fino a che non sono anch'esse confortevoli.

Nota: La maschera è studiata per garantire una tenuta ottimale anche senza bisogno di essere stretta in modo particolare. Non stringere eccessivamente le cinghie.

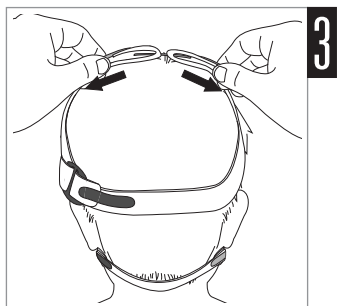
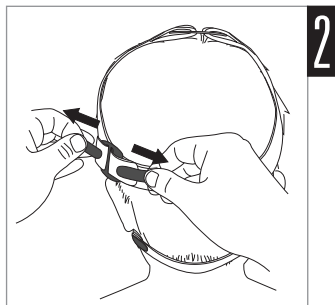
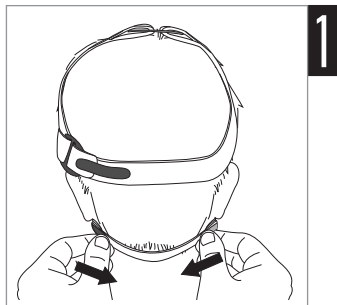

Collegamento alla presa della pressione

La presa della pressione ha la funzione di misurare la pressione dell'aria in corrispondenza della maschera onde consentire di verificare che corrisponda all'impostazione. L'operazione viene eseguita durante lo studio del sonno, in ospedale.

La presa della pressione viene usata anche per l'erogazione di ossigeno, che può avvenire sia in ospedale che a casa. Sarà il medico a informarvi qualora vi sia bisogno di ricorrere all'ossigeno.

Procedura di collegamento

1. Rimuovere il tappo dal cuscinetto.
2. Spostare il tappo di lato in modo che non ostruisca i fori per l'esalazione.
3. Inserire l'estremità grande della presa della pressione nel cuscinetto.
4. Fissare l'altra estremità della presa all'erogatore di ossigeno.

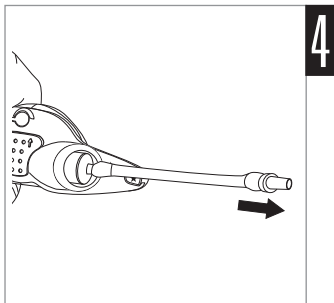
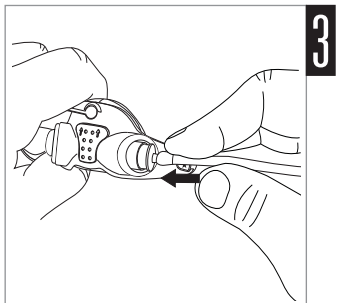
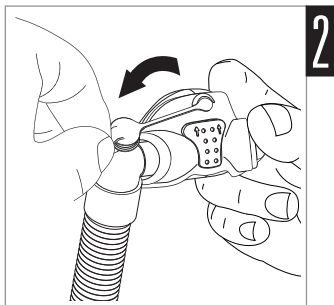
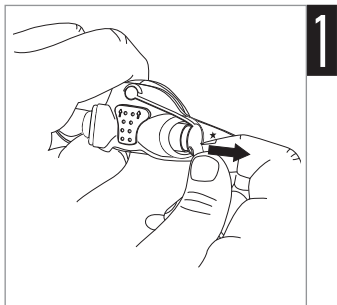

Verifica del cuscinetto

Procedura di verifica del cuscinetto

- 1-2. Assicurarsi che il cuscinetto non presenti grinze o pieghe, e che non sia incastrato all'interno delle scanalature del telaio.
3. Il cuscinetto della maschera Pixi va posizionato a metà del ponte nasale. Assicurarsi che la maschera non ostruisca mai il naso o la bocca.

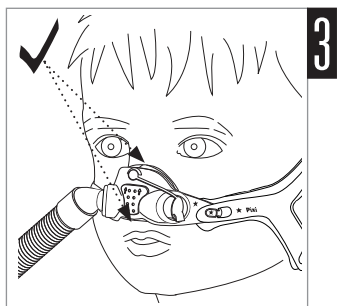
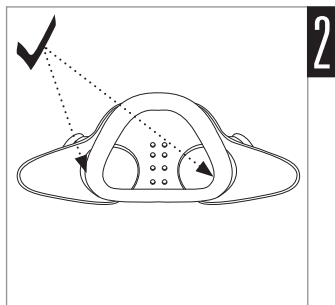
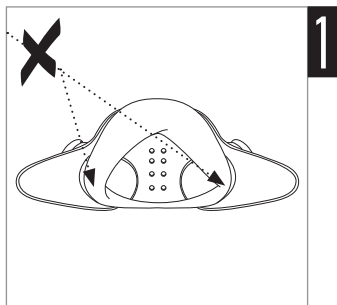

Rimozione

Procedura di rimozione

- 1-2. Tenere delicatamente la maschera ferma sul viso del bambino. Sganciare il fermaglio di sgancio rapido dal braccio inferiore del copricapo tirando in avanti e in direzione opposta rispetto al braccio stesso.
- 3-4. Sempre tenendo ferma la maschera, rimuovere il copricapo sfilandolo sopra la testa e in direzione del viso.

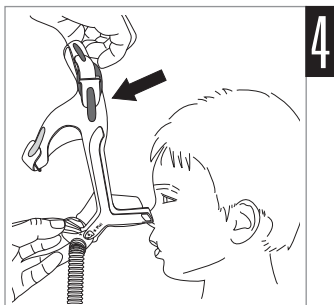
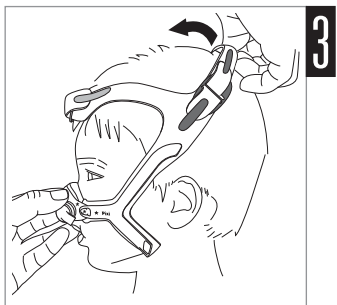
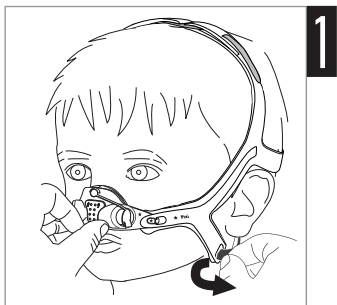

Rimozione in caso di emergenza

In caso d'emergenza, togliere la maschera mettendo il dito sotto la cinghia inferiore del copricapo e tirando con fermezza in senso opposto al bambino – questo attiverà il fermaglio di rilascio rapido. Non usare questo metodo di rimozione se non nei casi d'emergenza.

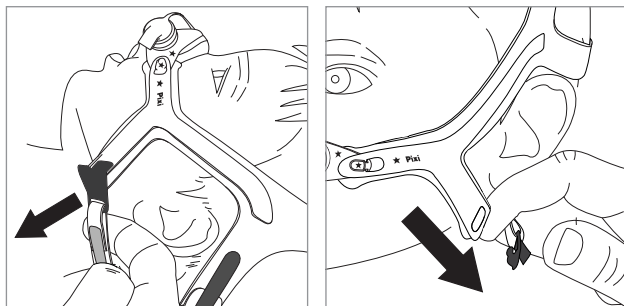

Smontaggio

Procedura di smontaggio

1. Staccare il copricapo dal telaio della maschera sganciando ciascuno dei bracci inferiori del copricapo dai nodi del telaio.
2. Rimuovere il gruppo del gomito e circuito respiratorio dalla maschera.
3. Rimuovere il tappo dal cuscinetto.
- 4-5. Rimuovere il cuscinetto dal telaio spingendolo delicatamente attraverso la parte anteriore del telaio e staccandolo quindi da quella posteriore.

AVVERTENZA

Nello smontare la maschera, tenere tutti gli accessori e componenti lontano dalla portata dei bambini piccoli, in quanto alcuni dei pezzi possono causare il soffocamento se ingeriti. Rivolgersi immediatamente a un medico in caso di soffocamento o di ingestione di parti di piccole dimensioni.

Smontaggio

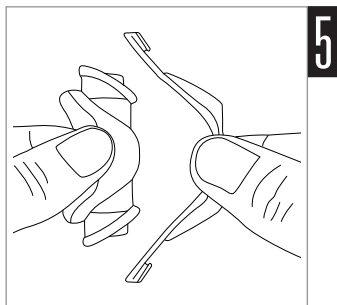
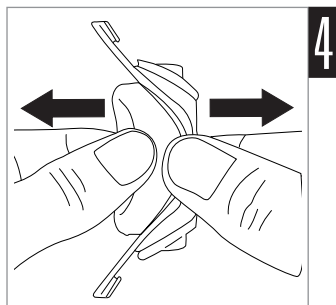
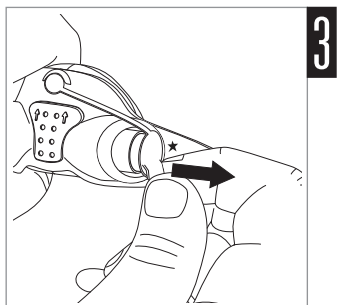
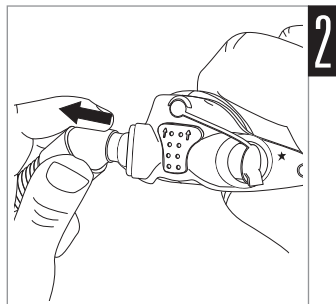
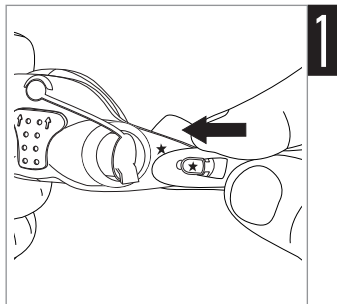

Riassemblaggio del copricapo



Suggerimenti:

- Non c'è bisogno di smontare il copricapo della maschera Pixi per lavarlo.
- Le cinghie di Velcro e le fibbie di plastica sono colorate per facilitare l'assemblaggio.

Procedura di riassemblaggio del copricapo

1. Sistemare copricapo e fibbie di plastica su una superficie piana come mostrato, accertandosi che i bracci inferiori del copricapo siano rivolti verso l'alto.
2. Infilare ciascuna cinghia azzurra attraverso la fibbia azzurra e assicurare.
3. Infilare ciascuna cinghia blu attraverso la fibbia blu e assicurare.
4. Infilare solo l'estremità con il Velcro della cinghia inferiore del copricapo nel braccio inferiore del copricapo e assicurare. Non c'è bisogno di fissare il fermaglio di rilascio rapido al copricapo in questo momento.

Assicurarsi che le parti in Velcro o plastica si trovino all'esterno della maschera. In caso contrario il copricapo potrebbe essere stato assemblato in modo non corretto. Il copricapo è ora pronto ad essere indossato. Vedere le illustrazioni per l'installazione in questa guida.

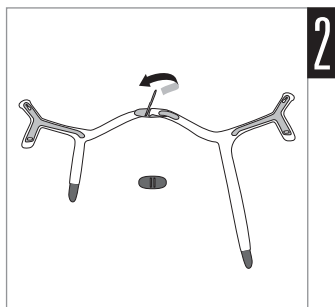
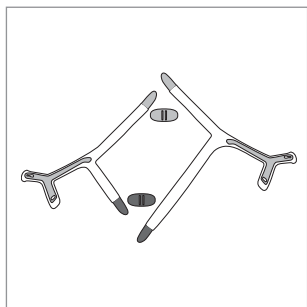

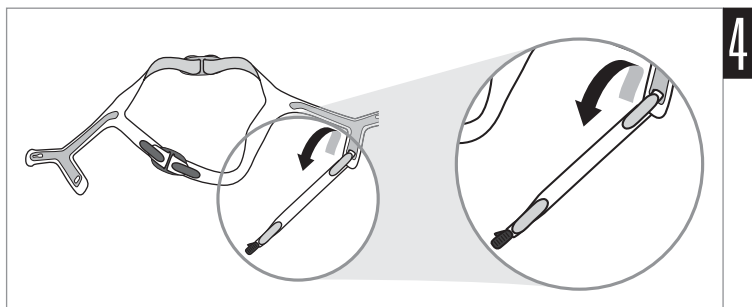
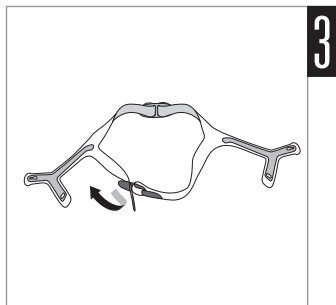

Riassemblaggio

Procedura di riassemblaggio

1. Inserire ciascun lato del cuscinetto nelle scanalature del telaio della maschera. Assicurarsi che il cuscinetto sia orientato correttamente. Le frecce sul cuscinetto devono risultare rivolte verso l'alto, in direzione dell'attacco del tappo. Il rilievo con i fori per l'esalazione del cuscinetto deve poggiare contro il telaio della maschera.
2. Tirare i bracci del cuscinetto fino a che il collare di ciascuna spalla del cuscinetto poggi contro il telaio della maschera.
3. Rimettere il tappo sul lato appropriato del cuscinetto.
4. Inserire fino in fondo il gruppo del gomito e circuito respiratorio nell'altro lato del cuscinetto.
5. Fissare di nuovo il copricapo. Vedere le illustrazioni per il fissaggio del copricapo in questa guida per l'utente.

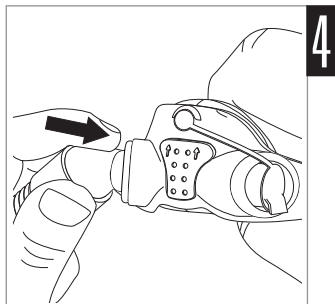
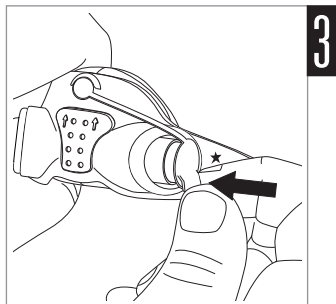
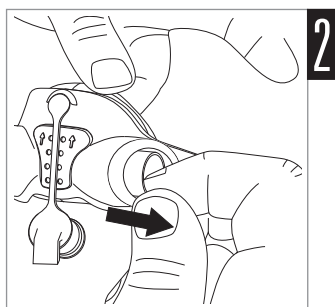
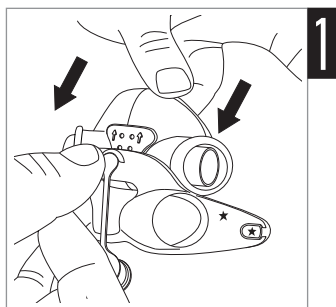

Pulizia della maschera

Maschera e copricapo vanno lavati delicatamente a mano.

Operazioni quotidiane/dopo ciascun uso:

- Smontare i componenti della maschera attenendosi alle apposite istruzioni.
- Lavare a fondo a mano i componenti della maschera separati in precedenza (escluso il copricapo) strofinandoli delicatamente in acqua tiepida (circa 30°C) usando un sapone delicato.
- Per ottimizzare la tenuta della maschera, rimuovere i grassi del viso dal cuscinetto dopo l'uso.
- Usare una spazzola a setole morbide per la pulizia del foro per l'esalazione.
- Ispezionare ciascun componente e, se necessario, ripetere il lavaggio fino a che esso visivamente risulta pulito.
- Sciacquare con cura tutti i componenti in acqua potabile e lasciarli asciugare all'aria e al riparo dalla luce solare diretta.
- Una volta che tutti i componenti sono asciutti, riassemblare attenendosi alle apposite istruzioni.

Operazioni settimanali:

- Lavare a mano il copricapo. Esso può essere lavato senza essere smontato.



AVVERTENZA

Per la pulizia di tutti i componenti della maschera è sconsigliato l'uso di soluzioni a base di aromi (ad es. eucalipto oppure oli essenziali), candeggina e alcool, o prodotti dall'aroma pungente (ad es. di agrumi). In mancanza di un risciacquo estremamente accurato i vapori residui di queste soluzioni potrebbero essere inalati. Le soluzioni possono inoltre danneggiare la maschera.



PRECAUZIONE

Qualora un componente del sistema mostri segni di deterioramento (ad esempio incrinatura, cavillatura, strappo, rottura ecc.), o risulti ancora sporco dopo la pulizia, esso andrà gettato e sostituito.

Risoluzione dei problemi

Problema / Possibile causa

Soluzione

La maschera è troppo rumorosa

I fori per l'esalazione sono ostruiti parzialmente o del tutto.

Se i fori per l'esalazione necessitano di pulizia, usare uno spazzolino a setole morbide.

Il gomito o il tappo non è inserito correttamente.

Rimuovere il gomito e il tappo dalla maschera e rimassemblare secondo le istruzioni.

Vi sono fuoriuscite d'aria dalla maschera intorno al viso

La maschera non è posizionata correttamente.

Tirare via delicatamente il cuscinetto dal viso per rigonfiarlo. Riposizionare la maschera secondo le istruzioni.

Vi sono fuoriuscite d'aria intorno al naso

La maschera non è stata stretta correttamente.

Stringere con delicatezza le cinghie inferiori e intermedie del copricapo. La cinghia superiore è studiata per rimanere abbastanza lasca una volta indossata la maschera. Essa non va stretta pertanto in modo eccessivo.

Spegnere l'apparecchio e togliere la maschera. Riposizionare la maschera secondo le istruzioni. Aver cura di posizionare il cuscinetto in modo corretto sul viso prima di infilarsi il copricapo.

La maschera ha una cattiva tenuta

La maschera è stata assemblata in modo scorretto.

Smontare la maschera e rimassemblarla secondo le istruzioni.

Il cuscinetto potrebbe essere sporco.

Pulire il cuscinetto secondo le istruzioni.

AVVERTENZA

- Le specifiche tecniche della maschera in questo documento sono fornite per consentire al medico di verificare la compatibilità della maschera con il ventilatore. Usare la maschera al di fuori dei suoi parametri di utilizzo o con apparecchi non compatibili comporta il rischio che la sua tenuta e il suo comfort risultino inefficaci, che non sia possibile conseguire un livello ottimale di terapia, e che le perdite d'aria, o le variazioni delle stesse, possano incidere sul funzionamento dell'apparecchio.
- Qualora si riscontri nel bambino una qualsiasi reazione avversa in seguito all' utilizzo della maschera, interromperne l'uso e rivolgersi al medico.
- A un flusso fisso di ossigeno supplementare, la concentrazione dell'ossigeno inspirato varia a seconda delle impostazioni di pressione, dell'andamento della respirazione del paziente, della maschera, del punto di applicazione e dall'entità delle perdite. Questa avvertenza vale per la maggior parte degli apparecchi CPAP e bilevel.
- Come per tutte le maschere, a basse pressioni espiratorie può verificarsi la respirazione dell'aria già espirata.
- Consultare il manuale dell'apparecchio per informazioni dettagliate sulle sue impostazioni e il suo uso.

Specifiche tecniche

Curva di pressione/flusso

La maschera è dotata di un sistema di aerazione passivo al fine di scongiurare il rischio di respirazione dell'aria precedentemente esalata. Il flusso d'esalazione potrebbe variare in seguito a variazioni di fabbricazione.

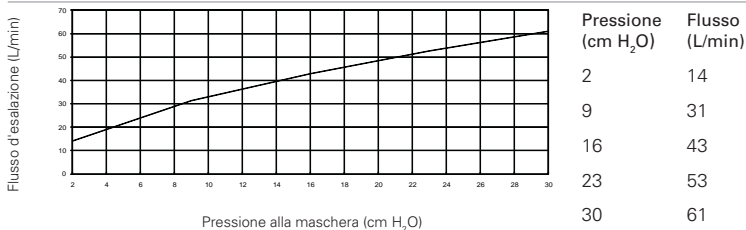

Informazioni sullo spazio morto

Lo spazio morto è il volume vuoto effettivo della maschera fino alla fine del giunto rotante. Esso è pari a 101,7 mL.

Pressione terapeutica

tra 2 e 30 cm H₂O

Compliance

La compliance della maschera tra 5 e 15 cm H₂O è inferiore a 1,57 mL/cm H₂O.

Resistenza

Caduta di pressione misurata (nominale)
a 50 L/min: 0,8 cm H₂O
a 100 L/min: 3,1 cm H₂O

Emissioni acustiche

VALORE DOPPIO DICHIARATO DELLE EMISSIONI ACUSTICHE come da norma ISO 4871. La potenza acustica della maschera secondo la ponderazione A è di 40,6 dBA, con un margine d'incertezza di 4 dBA. Il livello di pressione acustica della maschera secondo la ponderazione A alla distanza di 1 m è di 32,6 dBA, con un margine d'incertezza di 4 dBA.

Condizioni ambientali

Temperatura d'esercizio: tra 5 e 40°C
Umidità d'esercizio: 15–95% non condensante
Conservazione e trasporto: tra -20 e +60°C
Umidità di conservazione e trasporto: fino al 95% non condensante

Dimensioni complessive

Maschera completamente assemblata con gruppo del gomito ma senza copricapo:
35 mm (H) x 430 mm (W) x 40 mm (D)

Note:

- *La maschera non contiene PVC, DEHP o ftalati.*
- *Questo prodotto non contiene lattice di gomma naturale.*
- *Il produttore si riserva il diritto di modificare queste specifiche senza preavviso.*













Stoccaggio

Assicurarsi che la maschera sia ben pulita e asciutta prima di metterla da parte per periodi prolungati. Conservare la maschera in luogo asciutto, al riparo dalla luce solare diretta.

Smaltimento

La maschera non contiene sostanze pericolose e può essere smaltita insieme ai normali rifiuti domestici.

Simboli

 Attenzione, consultare la documentazione allegata;  Codice partita;  Numero catalogo;  Limitazione della temperatura;  Limitazione dell'umidità;  Non contiene lattice di gomma naturale;  Produttore;  Rappresentante autorizzato per l'Europa;  Indica un'avvertenza o precauzione e mette in guardia dal pericolo di lesioni o illustra le misure da prendere per garantire il buon funzionamento e la sicurezza dell'apparecchio;  Tenere al riparo dalla pioggia;  Alto;  Fragile, maneggiare con cura.

Garanzia per il consumatore

ResMed riconosce tutti i diritti del consumatore previsti dalla direttiva UE 1999/44/CE e dalle leggi di ciascun Paese dell'UE per i prodotti commercializzati nei territori dell'Unione Europea.

Tack för att du har valt Pixi pediatrik mask. Läs hela guiden innan du använder masken.

Avsedd användning

Pixi pediatrik mask kanaliserar luftflöde noninvasivt till patienten från en övertrycks- (CPAP) eller bilevelapparat ("apparat").

Pixi pediatrik mask är:

- avsedd för barn mellan 2 och 7 års ålder som har ordinerats kontinuerligt övertrycks- (CPAP) eller bilevelbehandling.
- avsedd för flergångsbruk av individuella patienter i hemmiljö och på sjukhus eller annan klinisk miljö.



VARNING

- Denna mask är avsedd att ge stabil, effektiv försegling utan att huvudbandet sitter för hårt. Om huvudbandet sitter för hårt kan ansiktsdeformiteter uppstå vid långtidsanvändning. Regelbunden utvärdering av växtmönster av kliniker och användning av olika masktyper rekommenderas.
- Utbildad vårdpersonal måste övervaka användningen av masken för patienter som inte själva kan ta bort masken.
- Masken är eventuellt inte lämplig om risk för aspiration föreligger.
- Om masken ordinerar till barn med svåra medfödda tillstånd eller nedsatt kognitiv förmåga, rekommenderas användning av en apparat med lämpliga alarm. Man måste testa att hela patientkretsen inklusive alarm fungerar korrekt innan behandlingen kan påbörjas.
- Följ alla säkerhetsföreskrifter om du använder extra syrgas.
- Syrgasflödet måste stängas av när CPAP- eller bilevelapparaten inte är i drift, så att oanvänd syrgas inte ansamlas inne i apparaten vilket kan utgöra en brandrisk.
- Syrgas påskyndar förbränning. Syrgas får inte användas vid rökning eller i närheten av öppen låga. Använd syrgas endast i välventilerade rum.
- Ventilöppningarna får aldrig blockeras och får inte sitta emot näsan.
- Masken ska bara användas när apparaten är påkopplad. Se till att apparaten blåser ut luft när masken är tillpassad.

Förklaring: CPAP- och bilevelapparater är avsedda att användas med speciella masker (eller kopplingsdon) som är försedda med ventilöppningar som möjliggör ett kontinuerligt luftflöde ut från masken. När apparaten är påkopplad och fungerar ordentligt kommer ny luft från apparaten att driva ut redan utandad luft genom maskens ventilöppningar. När apparaten däremot inte är i drift, kommer en otillräcklig mängd ny luft att tillföras genom masken och den utandade luften kan komma att andas in på nytt. Återinandning av utandad luft under längre tid än ett par minuter kan under vissa omständigheter leda till kvävning. Detta är fallet med de flesta CPAP- eller bilevelapparater.

- Denna mask ska endast användas med CPAP- eller bilevelapparater som rekommenderats av en läkare eller andningsterapeut.
- Användning av mask kan orsaka ömhet i tänder, tandkött eller käkar eller förvärra redan befintliga tandproblem. Kontakta läkare eller tandläkare om symptom uppstår.
- Ta bort och kasta all förpackning innan du använder masken.

Montering

Avgör på vilken sida av mjukdelen luftslangen ska sitta. Det bör helst vara sidan som är närmast apparaten.



Pixi tips! Om barnet föredrar att sova på en viss sida bör detta övervägas när du avgör var apparaten ska placeras.

Ändra luftslangens sida

1. För att ändra luftslangens sida tar du bort pluggen från mjukdelen.
2. För in det kombinerade knäröret och luftslangen tills mjukdelen träffar kanten på knäröret.
3. Se till att den motsatta sidan av mjukdelen är fullständigt stängd genom att stadigt föra in pluggen i mjukdelens öppning.

Sätta fast huvudbandet

Maskramen har utformats så att huvudbandet passar korrekt varje gång.

4. Haka fast maskramens fäste märkt med en stjärna i huvudbandets fäste med två stjärnor, så att ramen vilar mellan plasten och huvudbandets vaddering.
5. Dra huvudbandsfästet försiktigt på plats, tills det klickar till.
6. Upprepa steg 4–5 på den andra sidan (utan stjärnor).

Monteringen är nu klar och masken är redo för tillpassning.

Montering

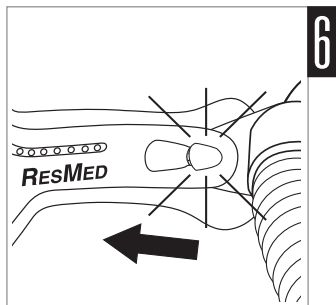
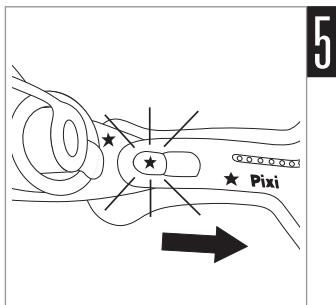
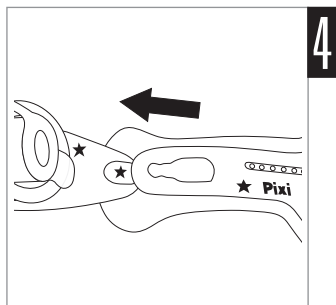
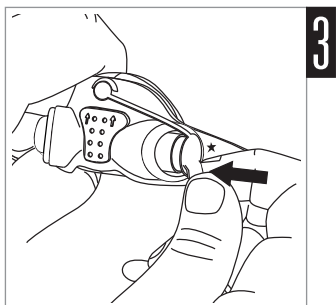
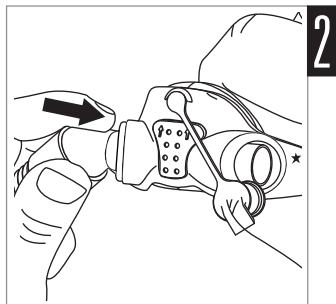
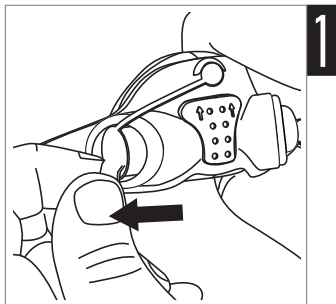

VARNING

- Se till att mjukdelen för näsan aldrig blockerar näsborrarna under inpassning eller användning.
- Lämna inte långa delar av luftslangen runt huvudändan på barnets säng. Slangen kan i annat fall slingra sig runt huvudet eller halsen medan barnet sover.

Masktillpassning

Tillpassningsillustrationerna i denna guide visar de steg du bör följa för optimal passform och komfort när du använder masken.

Pixi tips!



- *Vid tillpassning av masken första gången, rekommenderar vi att barnet sitter i upprätt läge för att säkerställa korrekt tillpassning.*
- *För att undvika att barnet blir ängsligt ska alla delar på maskramen och huvudbandet hållas borta från ögon och området kring ögonen.*
- *Barnet anpassar sig bäst till behandlingen om masken passas in korrekt innan apparaten slås på.*

Tillpassningssteg

- 1–2 Håll masken försiktigt mot barnets ansikte, kontrollera att näsan är fullständigt omsluten av mjukdelen och att munnen är fri – dra huvudbandet upp över huvudet. Flytta den mellersta remmen över huvudet tills den sitter över mitten på huvudets baksida.
3. Håll handen på ramen för att bibehålla rätt huvudbandsposition, och för den nedre huvudbandsremmen bakom nacken.
- 4–5. Fäst den nedre remmen på masken genom att hålla fliken och haka fast säkerhetsspännet på fästet för maskramen.
6. När masken och huvudbandet har tillpassats fullständigt ska de vara positionerade på det sätt som visas. Se till att den övre remmen är vertikalt inriktad mot toppen på öronen och att de mellersta remmarna sitter runt huvudets baksida vågrätt inriktade mot toppen på öronen.
7. Koppla till sist den korta slangmonteringsfri änden till apparatens luftslang.

Masktillpassning

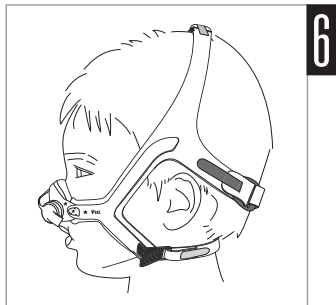
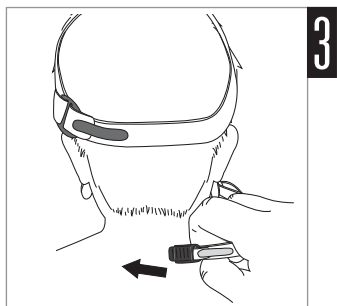
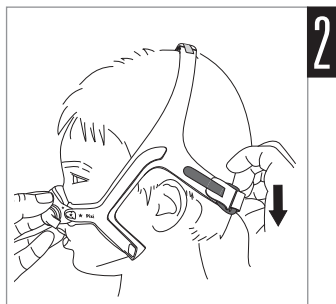
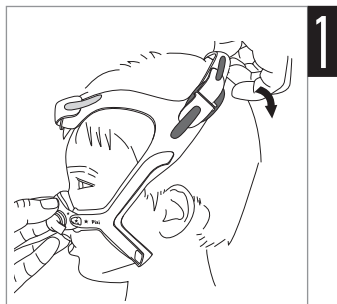

Justering

Pixi tips!



- För optimal försegling, justera remmarna på huvudbandet. Börja med den nedersta och fortsätt sedan med den mellersta och sist den övre.
- Om barnet upplever att näsan blir uttorkad eller irriterad rekommenderar vi att du använder en befuktare.

Justeringssteg

1. Justera vid behov remmarna genom att ta bort kardborrebandet (Velcro) och försiktigt dra åt de nedre remmarna tills du får en bekväm passform. Dra inte åt för hårt.
- 2-3. Upprepa steg 1 med både den mellersta och övre remmen tills du får en bekväm passform.

Obs! Masken är avsedd att kunna sitta löst men ändå ge optimal försegling. Dra inte åt remmarna för hårt.

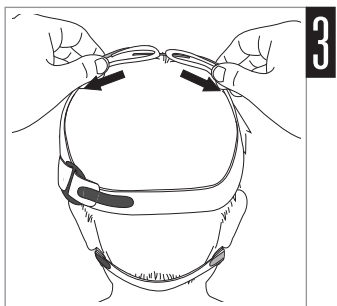
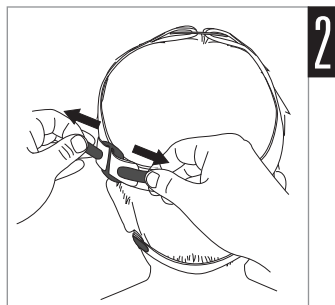
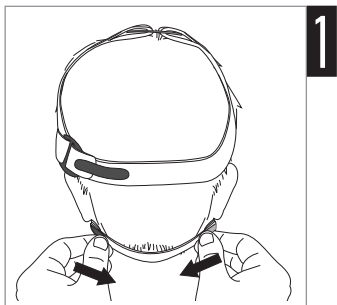

Ansluta tryckporten

Tryckporten används för att mäta luftrycket vid masken så att korrekt tryck är inställt. Detta sker under sömnstudien på sjukhuset.

Tryckporten används också för att tillföra syrgas. Detta kan ske hemma eller på sjukhuset. Klinikern kan råda dig när detta behövs.

Anslutningssteg

1. Ta bort pluggen från mjukdelen.
2. Flytta pluggen åt sidan så att den inte blockerar ventilhålen.
3. Sätt in tryckportens större ände i mjukdelen.
4. Anslut tryckportens andra ände till syrgassystemet.

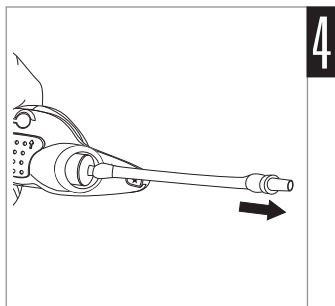
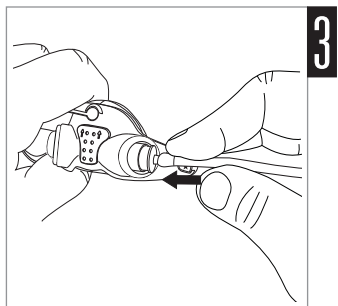
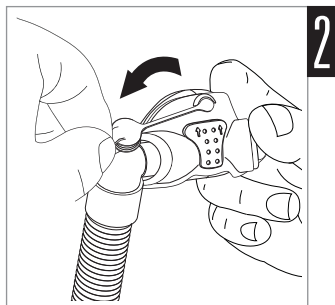
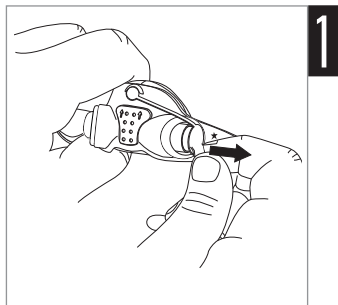

Mjukdelskontroll

Mjukdelskontrollsteg

- 1–2 Se till att mjukdelen inte är skrynklig eller hopvecklad eller har fastnat inuti fästena på maskramen.
3. Mjukdelen på Pixi är avsedd att vila mitt på näsryggen. Se till att masken aldrig blockerar näsan eller munnen.

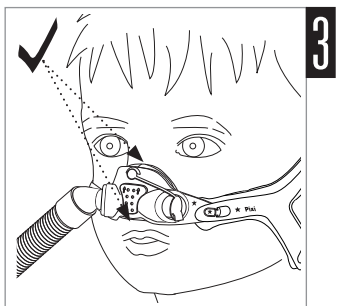
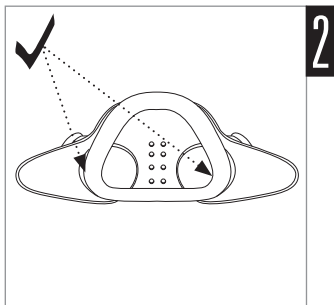
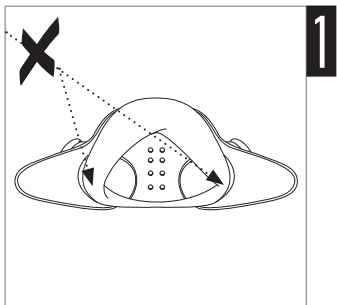

Borttagning

Borttagningssteg

- 1–2 Håll masken försiktigt mot barnets ansikte. Lossa säkerhetsspännet från maskramens fäste genom att dra det framåt och bort från armen.
- 3–4. Fortsätt att hålla masken medan du tar bort huvudbandet genom att dra det uppåt över huvudet mot ansiktet.

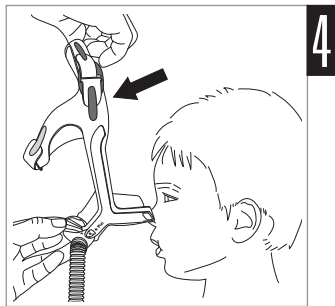
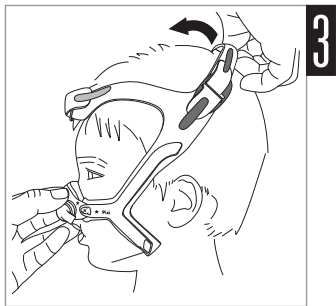

Borttagning i akutsituation

I en akutsituation, ta bort masken genom att placera ett finger under den nedre huvudbandsremmen och dra den bestämt bort från barnet – detta aktiverar säkerhetsspännet. Använd inte denna borttagningsmetod under normala omständigheter.

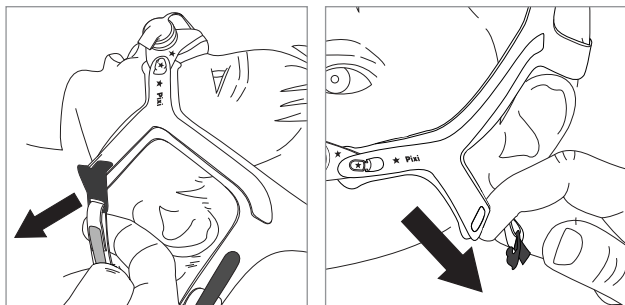

Demontering

Demonteringssteg

1. Ta loss huvudbandet från maskramen genom att lossa fästena för maskramen från huvudbandsfästena.
2. Ta bort det kombinerade knäröret och luftslangen från masken.
3. Ta bort pluggen från mjukdelen.
- 4–5. Ta bort mjukdelen från ramen genom att försiktigt trycka igenom den från ramens framsida och dra bort den från ramens baksida.

VARNING

När masken demonteras ska alla tillbehör och komponenter hållas borta från små barn, eftersom små delar utgör en kvävningsrisk. Uppsök omedelbart läkarhjälp om kvävning sker eller om någon liten del har svalts.

Demontering

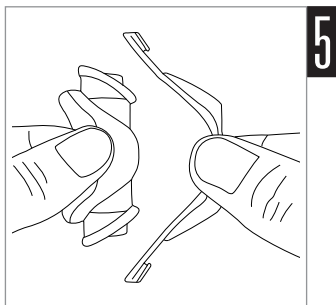
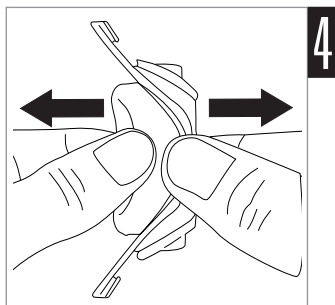
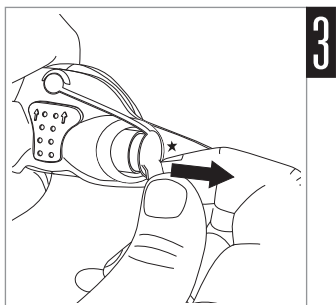
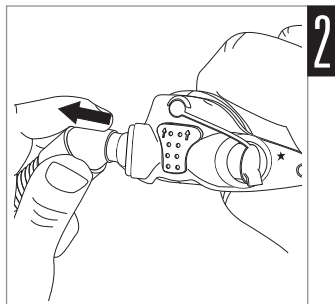
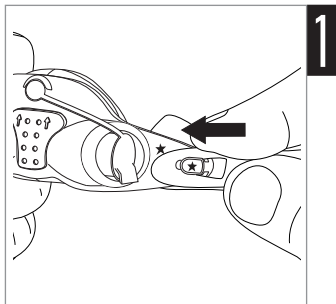

Montering av huvudband



Pixi tips!

- Du behöver inte plocka isär ditt Pixi huvudband för att tvätta det.
- Kardborrebandsremmarna (Velcro-remmarna) och plastspännena har färgkodats för att underlätta montering.

Monteringssteg för huvudband.

1. Lägg ut huvudbandet och plastspännena på en platt yta på det sätt som visas. Se till att fästena för maskramen är vända uppåt.
2. Trä var och en av de ljusblå remmarna upp och över det ljusblå spännet, och fäst sedan stadigt på plats.
3. Trä var och en av de mörkblå remmarna upp och över det mörkblå spännet, och fäst sedan stadigt på plats.
4. Trä kardborrebandsändan av den nedre huvudbandsremmen genom det nedre maskramsfastet och fäst sedan stadigt på plats. Du behöver inte sätta fast säkerhetsspännet på huvudbandet nu.

Se till att alla kardborreband och plastdelar är på utsidan av masken, annars kan huvudbandet ha felmonterats. Huvudbandet är nu klart för tillpassning. Se monteringsillustrationerna i denna guide.

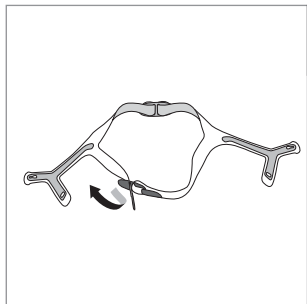
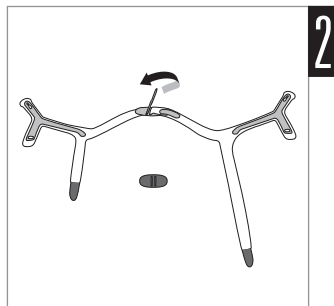
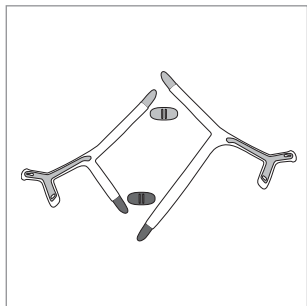

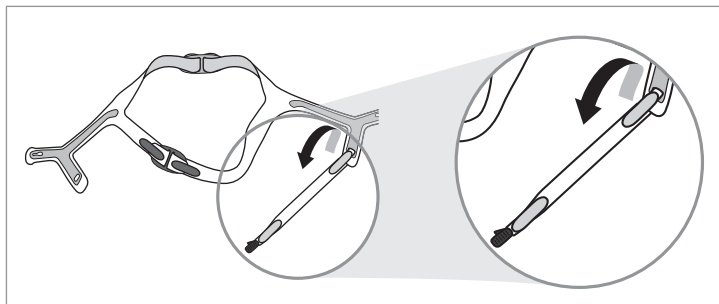

Montering

Monteringssteg

1. Sätt in varje sida av mjukdelen i uttagen på maskramen. Se till att mjukdelen är korrekt inriktad. Pilarna på mjukdelen ska peka uppåt mot plugghållaren. Den förhöjda ventilerade delen av mjukdelen ska också vila mot maskramen.
2. Dra igenom mjukdelens armar tills kragen på mjukdelskanten vilar mot maskramen.
3. Sätt tillbaka pluggen i rätt sida av mjukdelen.
4. För det kombinerade knäröret och luftslangen i den andra sidan av mjukdelen, och se till att den är fullständig införd.
5. Sätt tillbaka huvudbandet. Se bilderna i avsnittet Sätta fast huvudbandet i denna bruksanvisning.

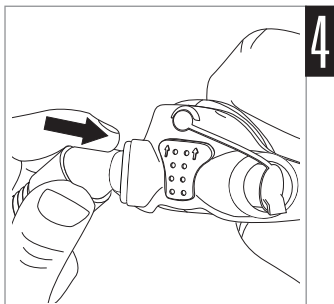
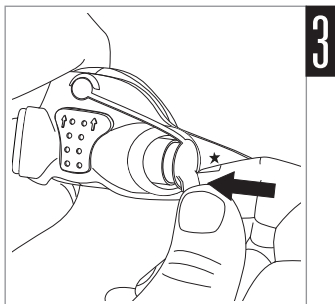
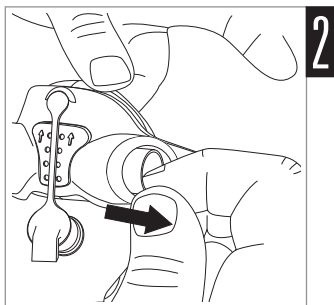
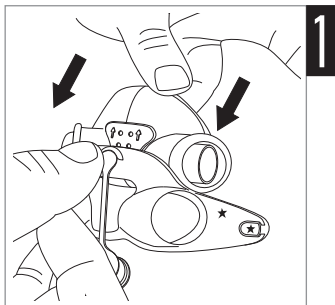

Rengöra masken

Masken och huvudbandet bör endast handtvättas försiktigt.

Dagligen/Efter varje användning:

- Ta isär delarna i masken enligt demonteringsanvisningarna.
- Rengör de separerade maskkomponenterna ordentligt (med undantag för huvudbandet) genom att gnugga dem försiktigt i varmt (c:a 30° C) vatten och en mild tvål.
- För optimal maskförsegling bör ansiktsoljor tas bort från mjukdelen efter användningen.
- Använd en mjuk borste för att rengöra ventilen.
- Inspektera varje del och rengör på nytt vid behov tills du ser att delen är helt ren.
- Skölj alla delarna ordentligt med vatten och låt dem lufttorka men inte i direkt solljus.
- När alla delarna är torra sätter du ihop du masken på nytt enligt anvisningarna.

Varje vecka:

- Tvätta huvudbandet för hand. Det behöver inte plockas isär vid tvättningen.

VARNING

Använd inte aromatiska lösningar eller parfymade oljor (t.ex. eukalyptus eller eteriska oljor), blekningsmedel, alkohol eller starkt doftande produkter (t.ex. citrus) för att rengöra någon av delarna i masken. Resterande ångor från sådana lösningar kan andas in om de inte har sköljts bort ordentligt. De kan även skada masken.

SE UPP!

Om du märker någon uppenbar försämring hos någon komponent i systemet (sprickor, repor, söndriga delar, revor etc.) eller om någon komponent fortfarande är smutsig efter rengöring, bör den kasseras och bytas ut.

Felsökning

Problem / möjlig orsak

Lösning

Masken är alltför högljudd

Ventilen är helt eller delvis blockerad.

Använd en mjuk borste om du behöver rengöra ventilen.

Knärör eller plugg är felaktigt insatt.

Ta bort knäröret och pluggen från masken och montera sedan tillbaka enligt anvisningarna.

Masken läcker runt ansiktet

Masken sitter inte korrekt.

Dra försiktigt bort mjukdelen från ansiktet för att blåsa upp igen. Passa in masken på nytt enligt anvisningarna.

Luftläckage runt näsan

Masken är inte åtdragen på rätt sätt.

Dra åt den nedre och mellersta remmen. Den översta remmen är avsedd att sitta ganska löst. Dra inte åt för hårt.

Stäng av apparaten och ta bort masken. Tillpassa masken på nytt enligt anvisningarna. Se till att du placerar in mjukdelen korrekt mot ansiktet innan du drar huvudbandet över huvudet.

Masken är inte korrekt tillpassad

Masken kan vara felmonterad.

Demontera masken och montera den på nytt enligt anvisningarna.

Mjukdelen kan vara smutsig.

Rengör mjukdelen enligt anvisningarna.

VARNING

- Maskens tekniska specifikationer anges för att klinikern ska kunna kontrollera om de är kompatibla med CPAP- eller bilevelapparaten. Om masken används utanför specifikationerna eller med inkompatibla utrustningar kan maskens försegling och passform bli mindre effektiva, optimal behandling kan inte garanteras och läckage eller varierande grad av läckage kan påverka apparatens prestanda.
- Sluta använda masken om barnet får någon oönskad reaktion vid användningen och rådgör med din läkare eller sömnterapeut.
- Vid en fast flödeshastighet av extra syrgas kommer inandad syrgaskoncentration att variera beroende på tryckinställningarna, patientens andningsmönster, masken, var i systemet syrgasen förs in och graden av läckage. Denna varning gäller för de flesta CPAP- eller bilevelapparater.
- Som är fallet med alla masker kan en viss återinandning uppstå vid låga CPAP-tryck.
- Vi hänvisar till bruksanvisningen för apparaten för mer information om inställningar och användning.

Tekniska specifikationer

Tryck-/flödeskurva Masken innehåller en passiv ventilationsanordning som skydd mot återinandning. Ventilationsflödeshastigheten kan variera till följd av tillverkningsvariationer.

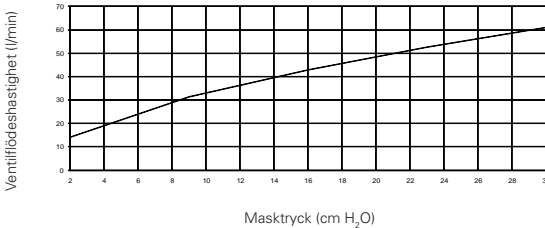

Tryck (cm H ₂ O)	Flöde (l/min)
2	14
9	31
16	43
23	53
30	61

Information om dead space Fysisk dead space är maskens tomma volym upp till änden av swiveln. Den är 101,7 ml.

Behandlingstryck 2 till 30 cm H₂O

Compliance Maskcompliance mellan 5 cm H₂O och 15 cm H₂O är mindre än < 1,57 ml/cm H₂O.

Motstånd Uppmätt (nominellt) tryckfall
vid 50 l/min: 0,8 cm H₂O
vid 100 l/min: 3,1 cm H₂O

Ljud DEKLARERADE VÄRDEPAR
FÖRLJUDEFTEKTNIVÅER i överensstämmelse med ISO 4871: Maskens A-viktade ljudeffektnivå är 40,6 dBA, med osäkerhet 4 dBA. Maskens A-viktade ljudtrycksnivå vid ett avstånd på 1 m är 32,6 dBA, med osäkerhet 4 dBA.

Miljöförhållanden Drifttemperatur: +5° C till +40° C
Driftfuktighet: 15 % till 95 % ej kondenserande
Förvarings- och transporttemperatur: -20° till +60° C
Fuktighet vid förvaring och transport: upp till 95 % relativ luftfuktighet, ej kondenserande

Bruttodimensioner Helt monterad mask med knärör – inget huvudband:
35 mm (H) x 430 mm x (B) x 40 mm (D)

Obs!

- Masksystemet innehåller inte PVC, DEHP eller ftalater.
- Produkten innehåller inte naturligt gummitalex.
- Tillverkaren förbehåller sig rätten att ändra dessa specifikationer utan varsel.







Förvaring

Se till att masken är ordentligt rengjord och torr innan den förvaras för en längre period. Förvara masken på en torr plats skyddad mot direkt solljus.

Kassering

Masken innehåller inga farliga ämnen och kan slängas tillsammans med vanligt hushållsavfall.

Symboler

 Se upp! Läs medföljande dokument;  Partinummer;  Katalognummer;  Temperaturgräns;  Fuktighetsgräns;  Innehåller inte naturligt gummitalex;  Tillverkare;  Auktoriserad europeisk representant;  Anger en varning eller säkerhetsföreskrift som gör användaren uppmärksam på risk för personskada eller förklarar speciella åtgärder för säker och effektiv användning av utrustningen;  Får inte utsättas för regn;  Denna sida upp;  Ömtåligt gods, hanteras varsamt.

Konsumentgaranti

ResMed accepterar alla konsumenträttigheter i EU-direktiv 1999/44/EG och i respektive nationella lagstiftningar inom EU, för produkter som säljs inom den europeiska unionen.

Det glæder os, at du har valgt en Pixi pædiatrisk maske. Hele vejledningen skal læses, inden masken tages i brug.

Tilsigtet anvendelse

Pixi pædiatriske masker kanaliserer luftstrøm noninvasivt til en patient fra et CPAP-apparat (continuous positive airway pressure / kontinuerligt positivt luftvejstryk) eller et bilevel-apparat ("apparat").

Pixi pædiatriske masker:

- anvendes til børn mellem 2 og 7 år, som har fået ordineret behandling med kontinuerligt positivt luftvejstryk (CPAP) eller bilevel-behandling.
- er beregnet til genanvendelse til en enkelt patient i hjemmet og til genanvendelse til en enkelt patient i et hospitals-/institutionsmiljø.



ADVARSEL

- Denne maske er lavet til at slutte tæt på en stabil og effektiv måde med minimal hovedbåndsstramning. Hvis hovedbåndet strammer meget, kan det føre til ansigtsdeformiteter ved lang tids brug. Det anbefales, at klinikerens foretager regelmæssige undersøgelser af vækstmønstre, og at der anvendes forskellige masketyper.
- Patienter, som ikke selv kan fjerne masken, må kun bruge den under opsyn af kvalificeret personale.
- Det er muligt, at masken ikke egner sig til patienter, der er disponeret for aspiration.
- Hvis masken ordineres til børn med alvorlige medfødte lidelser eller nedsatte kognitive evner, anbefales det at bruge et apparat med hensigtsmæssige alarmfunktioner. Det skal undersøges, om patientkredsløbet, herunder alle alarmer, fungerer korrekt, før behandlingen påbegyndes.
- Alle forsigtighedsregler skal følges, når der anvendes supplerende ilt.
- Der skal slukkes for ilttilførslen, når CPAP- eller bilevel-apparatet ikke er i drift, således at der ikke akkumuleres ubrugt ilt i apparatet, hvilket kan skabe risiko for brand.
- Ilt nærer forbrænding. Der må ikke anvendes ilt, mens der ryges eller ved tilstedeværelse af åben ild. Der må kun bruges iltsupplement i vel-ventilerede rum.

- Der skal være fri passage i lufthullerne, og de må ikke sidde op mod næsen.
- Masken bør ikke bruges, medmindre der er tændt for apparatet. Efter tilpasning af masken bør det sikres, at apparatet blæser luft.

Forklaring: CPAP- og bilevel-apparater er beregnet til brug med specielle masker (eller studse), som har lufthuller, så der konstant strømmer luft ud af masken. Når der er tændt for apparatet, og det fungerer, som det skal, skyller ny luft fra apparatet den udåndede luft ud gennem maskens huller. Når apparatet derimod ikke er i gang, vil der ikke blive leveret tilstrækkelig frisk luft gennem masken, og den udåndede luft kan blive indåndet igen. Genindånding af udåndet luft i mere end nogle få minutter kan i visse tilfælde medføre kvælning. Dette gælder for de fleste typer CPAP- eller bilevel-apparater.

- Denne maske må kun bruges med CPAP- eller bilevel-apparater, der er anbefalet af en læge eller en specialist.
- Brug af maske kan medføre ømhed i tænder, gummer og kæbe og forværre eksisterende tandproblemer. Kontakt lægen eller tandlægen, hvis der opstår symptomer.
- Fjern og bortskaf al emballage, inden masken tages i brug.

Klargøring

Bestem, i hvilken side af puden luftslangen skal placeres. Ideelt bør det være den side, der er næmest apparatet.



Pixi-tips! Hvis barnet foretrækker at sove på en bestemt side, skal dette tages i betragtning ved placering af apparatet.

Omplacering af luftslangen til den anden side

1. Når luftslangen skal sættes i den anden side, tages proppen ud af puden.
2. Sæt luftslangen med isat vinkelstykke i, til puden rører kanten af vinkelstykket.
3. Sørg for, at den modsatte side af puden er helt lukket ved at sætte proppen godt fast i pudeåbningen.

Montering af hovedbånd

Maskerammen er designet sådan, at hovedbåndet altid kommer til at sidde rigtigt.

4. Lås den nederste hovedbåndarmsarm med stjernen fast på rammeknoppen med to stjerner, så rammen hviler mellem platen og hovedbåndsbælgningen.

5. Træk hovedbåndsarmeren på plads, til den klikker.
 6. Gentag trin 4-5 på den anden side (uden stjerner).
- Klargøringen er nu færdig, og masken er klar til tilpasning.

Klargøring

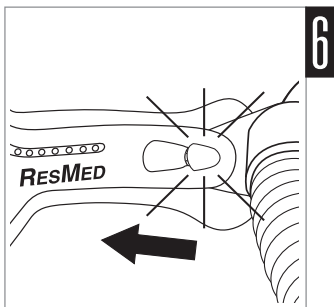
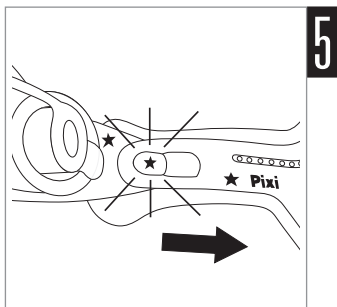
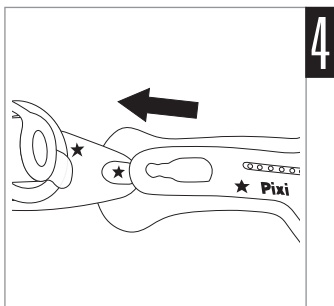
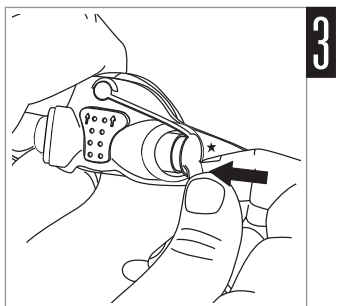
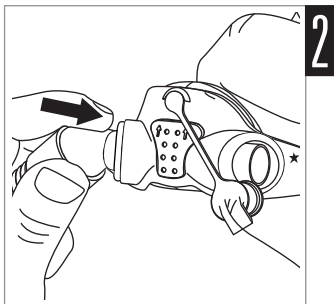
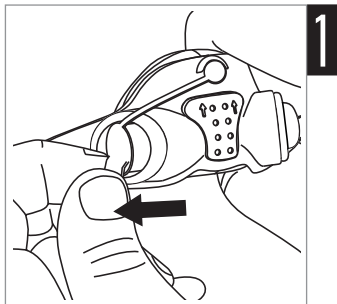

ADVARSEL

- Kontrollér, at næsepuden ikke blokerer for næseborene på noget tidspunkt under tilpasning og anvendelse.
- Der må ikke ligge lange stykker luftslange oppe omkring hovedgærdet på barnets seng. Slangen kan sno sig rundt om barnets hoved og hals, mens det sover.

Tilpasning

Tilpasningsillustrationerne viser, hvordan masken tilpasses på bedste måde, så den er behagelig at have på under brug.

Pixi-tips!



- Når masken tilpasses første gang, anbefaler vi, at barnet sidder op for at sikre korrekt tilpasning.
- Alle dele af maskerammen og hovedbåndet skal holdes væk fra barnets øjne og hele øjenområdet, så barnet ikke bliver bange.
- Det er lettest for barnet at indstille sig på behandlingen, hvis masken sidder korrekt, inden apparatet tændes.

Tilpasningsanvisning

- 1–2. Hold forsigtigt masken mod barnets ansigt, og kontrollér, at næsen er helt omgivet af puden, og at munden er fri – træk hovedbåndet op over hovedet. Før midterstroppen ned over hovedet, til den sidder over midten af bagehovedet.
3. Hold fat i rammen, så hovedbåndet bliver i den korrekte stilling, og før den nederste hovedbåndsstrop ned på nakken.
- 4–5. Fastgør den nederste hovedbåndsstrop til masken ved at holde fast i fligen og sætte klemmen til hurtigt frigørelse på den nederste hovedbåndssarm.
6. Når masken er helt tilpasset, skal maske og hovedbånd sidde som vist på billedet. Sørg for, at den øverste strop retter lodret ind med toppen af ørerne, og den midterste strop sidder omkring bagehovedet og retter vandret ind med toppen af ørerne.
7. Forbind til slut den frie ende af den korte luftslangesamling med luftslangen på apparatet.

Tilpasning

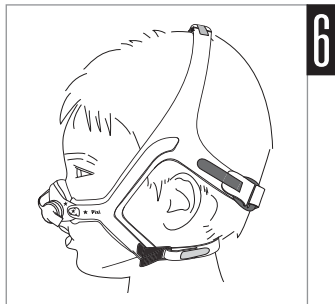
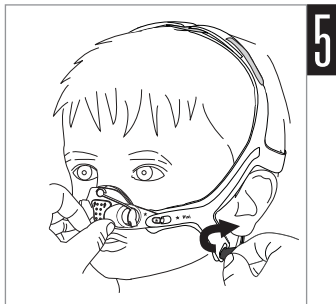
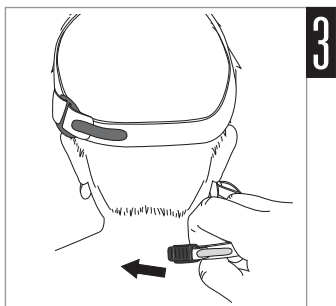
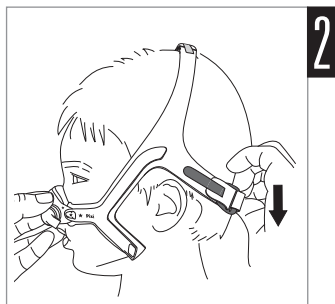
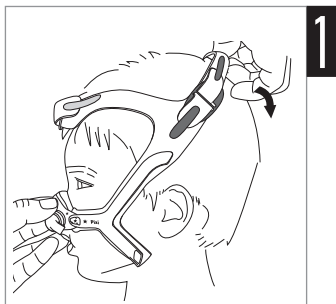

Justering

Pixi-tips!



- Man får masken til at slutte tæt ved at begynde at justere den nederste hovedbåndsstrop og fortsætte opad.
- Hvis barnet bliver tør i eller irriteret i næsen, anbefales det at bruge en fugter.

Justeringsanvisning

1. Hvis det er nødvendigt, justeres stropperne ved at åbne Velcro-stroppen og forsigtigt stramme de nederste hovedbåndsstropper, til masken sidder behageligt. De må ikke strammes for meget.
- 2-3. Gentag anvisningen i trin 1 på både de midterste og øverste stropper, til masken sidder behageligt.

Bemærk: Masken er designet til at sidde ret løs og alligevel slutte helt tæt. Stropperne må ikke strammes for meget.

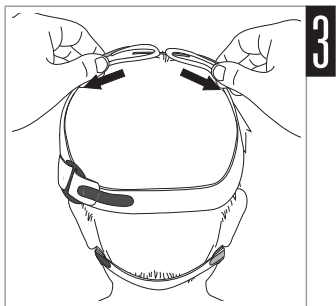
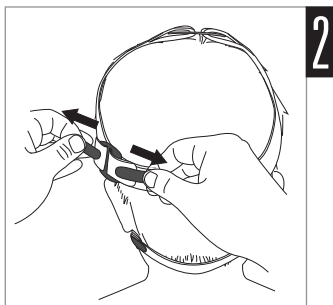
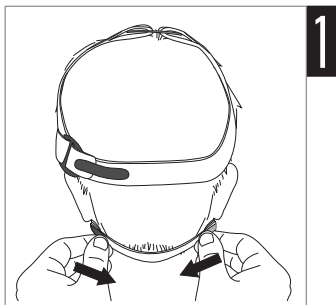

Montering af trykporten

Trykporten anvendes til at måle lufttrykket ved masken, så der indstilles på korrekt tryk. Dette sker under søvnundersøgelsen på hospitalet.

Trykporten bruges også til tilførsel af ilt. Dette kan finde sted i hjemmet eller på hospitalet. Hvis det er nødvendigt, vil lægen sige, at det er påkrævet.

Monteringsanvisning

1. Tag proppen ud af puden.
2. Flyt proppen til siden, så den ikke sidder i vejen for lufthullerne.
3. Sæt den større ende af trykporten i puden.
4. Forbind den anden ende af trykporten til iltforsyningen.

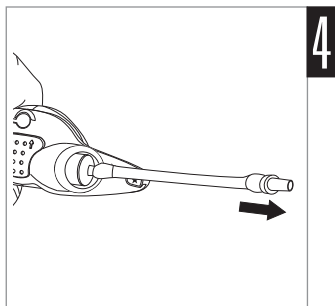
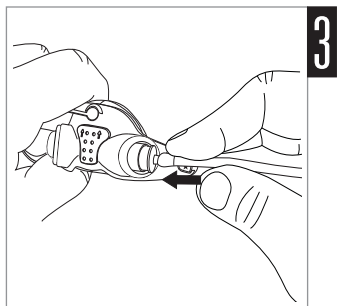
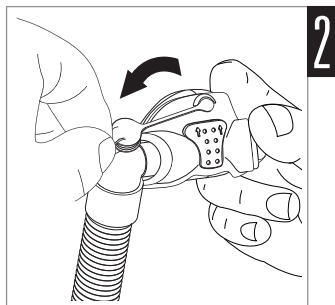
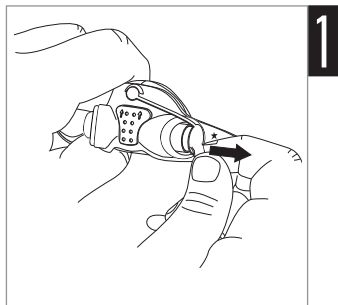

Pudekontrol

Anvisning i pudekontrol

- 1-2. Se efter, at puden ikke har rynker eller folder eller sidder fast i studsene på maskerammen.
3. Pixi-puden er beregnet til at sidde midt på næseryggen. Se efter, at masken ikke på noget tidspunkt blokerer næsen eller munden.

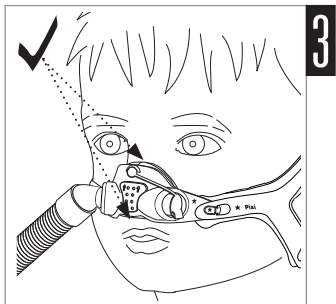
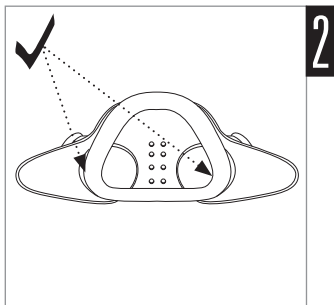
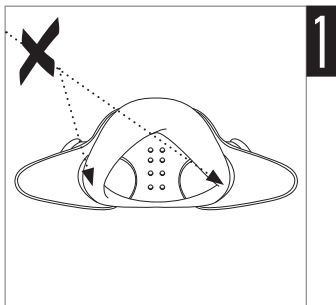

Afmontering

Afmonteringsanvisning

- 1–2. Hold forsigtigt masken mod barnets ansigt. Tag klemmen til hurtig frigørelse af den nederste hovedbåndsarml ved at trække fremad og væk fra armen.
- 3–4. Bliv ved med at holde fat i masken, og tag hovedbåndet af ved at trække det op over hovedet mod ansigtet.

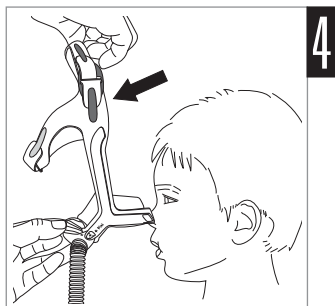
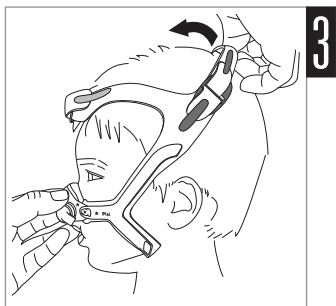

Fjernelse i nødstilfælde

I nødstilfælde fjernes masken ved at placere fingeren under den nederste hovedbåndsstrop og derefter trække den væk fra barnet med et fast tag – derved aktiveres klemmen til hurtig udløsning. Denne metode til fjernelse af masken må ikke bruges under normale forhold.

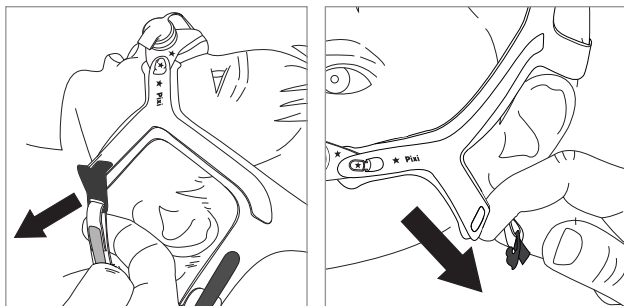

Demontering

Anvisning i demontering

1. Hovedbåndet tages af maskerammen ved at tage begge de nederste hovedbåndsarme af rammeknopperne.
2. Tag luftslangen med isat vinkelstykke af masken.
3. Tag proppen ud af puden.
- 4–5. Tag puden af rammen ved forsigtigt at skubbe den igennem fra forsiden af rammen og trække den væk fra bagsiden af maskerammen.

ADVARSEL

Når masken skilles ad, skal alle dele og komponenter altid holdes uden for små børns rækkevidde, da små dele kan medføre risiko for kvælning. Søg omgående lægehjælp, hvis barnet får kvælningsanfald, eller hvis det sluger en lille del.

Demontering

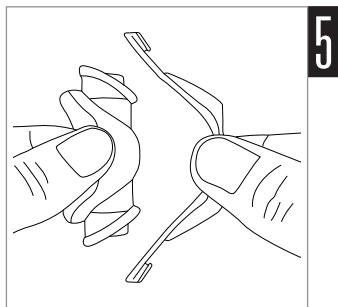
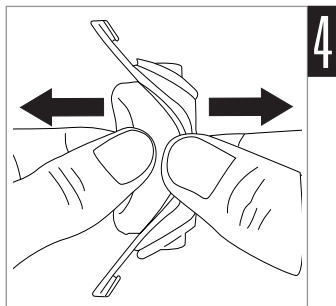
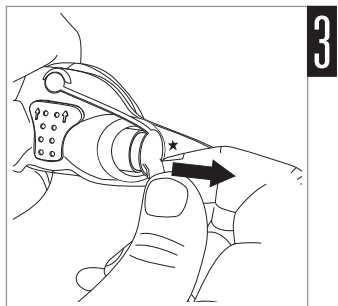
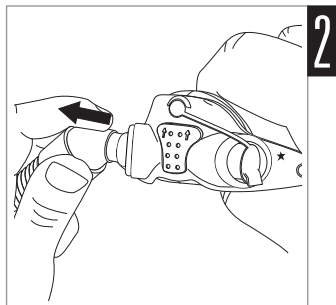
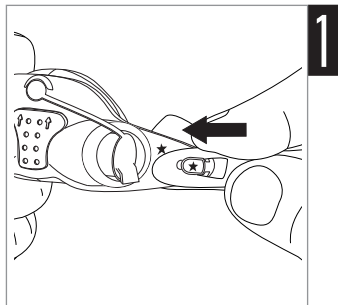

Samling af hovedbånd



Pixi-tips!

- Det er ikke nødvendigt at skille Pixi-hovedbåndet ad for at vaske det.
- Velcro-stropperne og plastikspænderne har farvekoder for at gøre samlingen nemmere.

Anvisning i samling af hovedbånd

1. Læg hovedbåndet og plastikspænderne ud på en flad overflade som vist, og sørg for, at de nederste hovedbåndsarme vender opad.
2. Før hver enkelt lyseblå strop op og over det lyseblå spænde, og sørg for, at de låses godt fast.
3. Før hver enkelt mørkeblå strop op og over det mørkeblå spænde, og sørg for, at de låses godt fast.
4. Før Velcro-enden af den nederste hovedbåndsstrop gennem den nederste hovedbåndsarm, og sørg for, at den låses godt fast. Det er ikke nødvendigt at sætte klemmen til hurtig udløsning fast på hovedbåndet nu.

Sørg for, at Velcro- eller plastikdelene er placeret på maskens yderside, ellers kan hovedbåndet være forkert samlet. Nu er hovedbåndet klar til tilpasning. Der henvises til illustrationerne for Klargøring i denne brugervejledning.

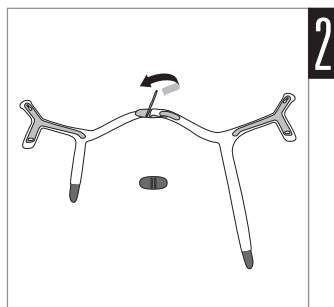
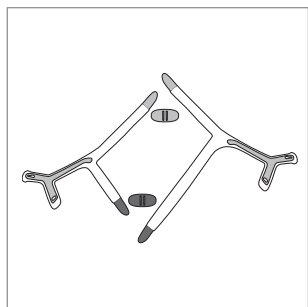

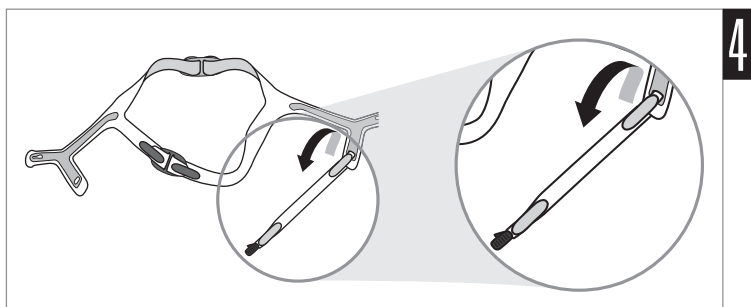
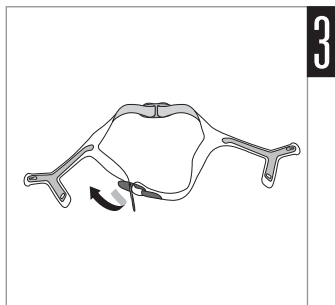

Samling

Anvisning i samling

1. Sæt begge sider af puden i studsene på maskerammen. Sørg for, at puden vender rigtigt. Pilene på puden skal pege opad mod propforankringen. Pudens hævede, udluftede område skal også sidde op mod maskerammen.
2. Træk armene på puden igennem, så kraven på pudeansatsen sidder i mod maskerammen.
3. Sæt proppen i den relevante side af puden igen.
4. Sæt luftslangen med isat vinkelstykke i den anden side af puden, så den sidder helt i.
5. Montér hovedbåndet igen. Der henvises til illustrationerne til montering af hovedbåndet i denne brugervejledning.

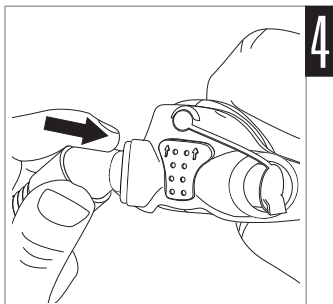
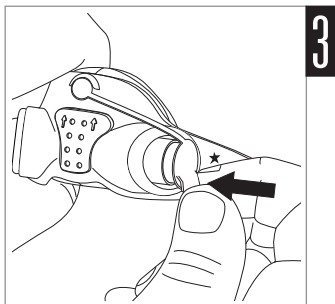
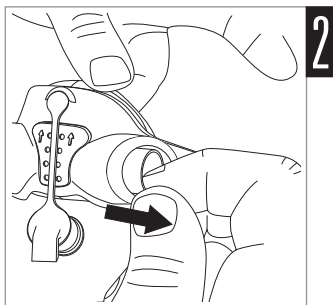
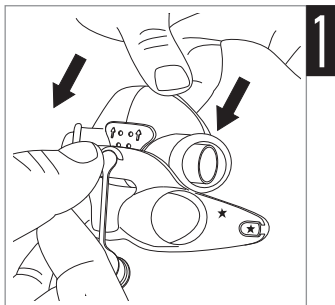

Rengøring af masken

Masken og hovedbåndet må kun forsigtigt vaskes i hånden.

Daglig/efter hver brug:

- Maskedelene tages fra hinanden som anvist i afsnittet Demontering.
- Rengør de adskilte maskedele grundigt (bortset fra hovedbåndet) ved forsigtigt at skrubbe dem med varmt (ca. 30 °C) vand og mild sæbe.
- Naturlige fedtstoffer fra ansigtet bør fjernes fra puden efter brug, for at masken kan slutte så tæt som muligt.
- Anvend en blød børste til rengøring af lufthullerne.
- Inspicér hver enkelt del, og vask dem igen, hvis det er nødvendigt, så de er helt rene.
- Skyl alle delene grundigt med rent drikkevand, og lad dem tørre på et sted, hvor de ikke udsættes for direkte sollys.
- Når alle delene er tørre, samles de som anvist i afsnittet Samling.

Hver uge:

- Håndvask hovedbåndet. Det kan vaskes uden at blive skilt ad.



ADVARSEL

Der må ikke anvendes aromatiske opløsninger eller parfumerede olier (f.eks. eukalyptus- eller æteriske olier), blegemidler, alkohol eller produkter med en kraftig lugt (f.eks. citrusfrugt) til at rengøre maskedelene. Der er risiko for, at resterende dampe fra disse opløsninger inhaleres, hvis maskedelene ikke skylles grundigt. De kan også skade masken.



FORSIGTIG

Hvis der er nogen synlig form for skade på en maskedel (revner, krakeleringer, rifter osv.), eller hvis en maskedel ikke kan gøres ren, skal den pågældende del kasseres og udskiftes med en ny.

Fejlfinding

Problem/mulig årsag

Løsning

Masken er for støjende

Lufthullet er helt eller delvist blokeret.

Anvend en blød børste til rengøring af lufthullerne.

Vinkelstykket eller proppen er sat forkert i.

Tag vinkelstykket og proppen af masken, og sæt dem dernæst i som anvist i vejledningen.

Masken er utæt rundt om ansigtet

Masken er ikke anbragt rigtigt.

Træk forsigtigt puden væk fra ansigtet for at genoppuste den. Sæt masken på igen som anvist i vejledningen.

Luften lækker omkring næsen

Masken er ikke strammet nok.

Stram de nederste og midterste hovedbåndsstropper. Den øverste strop er beregnet til at sidde ret løs. Må ikke strammes for meget.

Sluk apparatet, og tag masken af. Tilpas masken igen ifølge instruktionerne. Sørg for, at du placerer puden korrekt på ansigtet, før du trækker hovedbåndet over hovedet.

Masken sidder ikke korrekt

Masken kan være forkert samlet.

Skil masken ad, og saml den igen ifølge instruktionerne.

Puden kan være snavset.

Rens puden ifølge instruktionerne.

ADVARSEL

- De tekniske specifikationer for masken er angivet, så behandleren kan kontrollere, at masken er kompatibel med CPAP- eller bilevel-apparatet. Hvis udstyret anvendes uden for specifikationerne eller sammen med inkompatible apparater, er der mulighed for, at masken ikke slutter tæt og ikke er så behagelig at have på, at optimal behandling ikke kan opnås, og at lækage eller variation i lækagegraden har en negativ indflydelse på apparatets funktion.
- Ophør med brug af masken, hvis masken fremkalder nogen form for uønskede bivirkninger hos barnet, og kontakt lægen eller søvnspecialisten.
- Ved tilførsel af en fast mængde supplerende ilt varierer den inhalerede iltkoncentration afhængigt af trykindstillinger, patientens vejrtrækningsmønster, masken, anvendelsesstedet og lækagegraden. Denne advarsel gælder for de fleste typer CPAP- eller bilevel-apparater.
- Som med alle masker kan en vis genindånding forekomme ved lave CPAP-tryk.
- Der henvises til detaljeret anvisning i indstilling og betjening i vejledningen til apparatet.

Tekniske specifikationer

Tryk- og flowkurve

Masken har passiv ventilation for at beskytte mod genindånding. Flowhastigheden via luft hul kan variere pga. forskelle ved fremstilling.

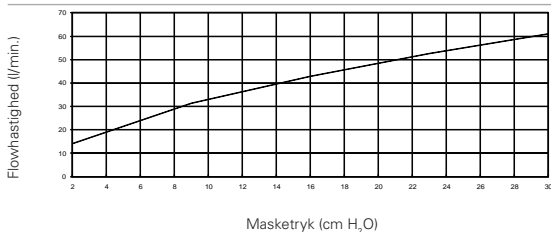

Tryk (cm H ₂ O)	Flow (l/min.)
2	14
9	31
16	43
23	53
30	61

Oplysninger om dødrum

Fysisk dødrum er maskens tomme volumen op til drejestudsden. Det er 101,7 ml.

Behandlingstryk

2-30 cm H₂O

Compliance

Maskecompliance mellem 5 cm H₂O og 15 cm H₂O er under 1,57 ml/cm H₂O

Modstand

Fald i målt tryk (nominelt)
ved 50 l/min: 0,8 cm H₂O
ved 100 l/min: 3,1 cm H₂O

Støjniveau

DEKLAREREDE VÆRDIER FOR BLANDET STØJ i overensstemmelse med ISO 4871. Maskens A-vægtede støjniveau er 40,6 dBA med en usikkerhed på 4 dBA. Maskens A-vægtede lydtryksniveau i en afstand af 1 m er 32,6 dBA med en usikkerhed på 4 dBA.

Miljøforhold

Driftstemperatur: 5–40 °C
Luftfugtighed under drift: 15–95 % uden kondens
Opbevaring og transport: -20–+60 °C
Luftfugtighed under opbevaring og transport: op til 95 % uden kondens

Dimensioner

Færdigmonteret maske med vinkelstykke – uden hovedbånd:
35 mm (H) x 430 mm (B) x 40 mm (D)

Bemærk:

- Maskesystemet indeholder ikke PVC, DEHP eller ftalater.
- Dette produkt indeholder ikke naturligt gummilatex.
- Producenten forbeholder sig ret til at ændre disse specifikationer uden varsel.

Opbevaring



Sørg for, at masken er helt ren og tør, før den opbevares i længere tid. Opbevar masken på et tørt sted, hvor den ikke udsættes for direkte sollys.



Bortskaffelse

Denne maske indeholder ingen farlige stoffer og kan bortskaffes med husholdningsaffaldet.

Symbolforklaring

 Forsigtig: Se medfølgende dokumentation;  Partikode;

 Katalognummer;  Temperaturgrænser;  Fugtighedsgrænser;

 Indeholder ikke naturligt gummilatex;  Producent;

 Europæisk Autoriseret Repræsentant;  Angiver en advarsel eller

forsigtighedsregel og gør opmærksom på risiko for skader eller beskriver særlige foranstaltninger til sikker og effektiv brug af udstyret;  Må ikke

udsættes for regn;  Denne side op;  Skrøbeligt gods, behandles forsigtigt.

Forbrugergaranti

ResMed anerkender alle forbrugerrettigheder iht. EU-direktiv 1999/44/EF og de respektive nationale love i EU ang. produkter, der sælges i EU.

Takk for at du valgte Pixi-barnemasken. Les hele håndboken før bruk.

Tiltenkt bruk

Pixi-barnemasken kanaliserer luftstrøm ikke-invasivt til en pasient fra et CPAP-apparat (kontinuerlig positivt luftveistrykksystem) eller bilevel-apparat (system med to trykknivåer) ("apparatet").

Pixi-barnemasken:

- skal brukes av 2 til 7 år gamle barn som er foreskrevet CPAP- eller bilevel-behandling
- er tiltenkt gjenbruk på samme pasient hjemme og gjenbruk på samme pasient i sykehus-/institusjonsmiljø.



ADVARSEL

- Masken er konstruert for å gi stabil, effektiv luftforsegling med minimal stramming fra hodestroppe. Høy stramming fra hodestroppe kan gi ansiktsdeformitet ved langvarig bruk. Det anbefales at kliniker regelmessig holder øye med vekstmønstre og vurderer bruken av forskjellige typer masker.
- Masken må brukes under kvalifisert tilsyn for pasienter som ikke selv kan ta av seg masken.
- Masken anbefales ikke for pasienter som er predisponert for aspirasjon.
- Hvis masken er foreskrevet for barn med alvorlige medfødte lidelser eller psykisk utviklingshemming, anbefales det at apparatet brukes med passende alarmer. Riktig bruk av hele pasientkretsen inkludert alarmene må testes før behandlingen settes i gang.
- Følg alle forholdsregler ved bruk av tilleggsoksygen.
- Oksygentilførselen må slås av når CPAP- eller bilevel-apparatet ikke fungerer, slik at ubrukt oksygen ikke ansamlers i apparatet og forårsaker brannfare.
- Oksygen støtter forbrenning. Oksygen skal ikke brukes under røyking eller i nærheten av åpen ild. Oksygentilførselen skal bare brukes i godt ventilerte rom.
- Ventilasjonshullene må holdes åpne og må ikke sitte mot nesene.
- Masken skal ikke brukes med mindre apparatet er slått på. Når masken sitter på, pass på at apparatet blåser luft.

Forklaring: Disse CPAP- og bilevel-apparatene er beregnet på å bli brukt med spesielle masker (eller koblinger) som har ventilasjonshull til kontinuerlig gjennomstrømning av luft ut av masken. Når apparatet er slått på og fungerer som det skal, presser den nye luften fra apparatet den utåndede luften ut gjennom maskens ventilasjonshull. Når apparatet ikke er i drift, tilføres derimot ikke nok frisk luft gjennom masken, og utåndet luft kan derfor pustes inn på nytt. Innånding på nytt av utåndet luft i mer enn noen minutter kan i noen tilfeller føre til kvelning. Dette gjelder for de fleste modeller av CPAP- eller bilevel-apparater.

- Denne masken skal kun brukes med CPAP- eller bilevel-apparater som er anbefalt av en lege eller respirasjonsterapeut.
- Bruk av masken kan føre til sårhet i tenner, gomme eller kjeve eller forverre en eksisterende tannhelseproblematikk. Ta kontakt med lege eller tannlege hvis det oppstår symptomer.
- Ta av og kast all emballasje før masken tas i bruk.

Oppsett

Avgjør på hvilken side av puten luftslangen skal plasseres. Dette skal ideelt sett være den siden som er nærmest apparatet.



Pixi-tips! Hvis barnet foretrekker å sove på en bestemt side, bør dette tas med i betraktningen når det avgjøres hvor apparatet skal plasseres.

Skifte side på luftslangen

1. Når du skal skifte side på luftslangen, skal du fjerne pluggen fra puten.
2. Sett inn det kombinerte kneleddet og luftslangen til puten når kanten på kneleddet.
3. Pass på at den motsatte siden av puten er helt lukket ved å sette pluggen helt inn i puteåpningen.

Feste hodestroppene

Maskerammen er konstruert for å sikre at hodestroppene settes riktig på hver gang.

4. Lås den nedre hodestropparmen med stjerne fast på rammenoden med to stjerner slik at rammen sitter mellom platen og polstringen på hodestroppene.
5. Trekk hodestropparmen varsomt på plass til den knepper på plass.
6. Gjenta trinn 4–5 med den andre siden (uten stjerner).

Oppsettet er nå fullført og masken er klar for tilpasning.

Oppsett

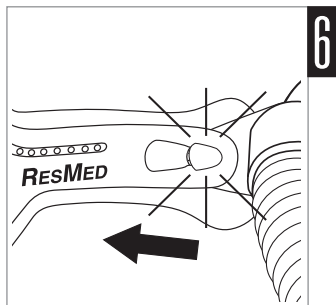
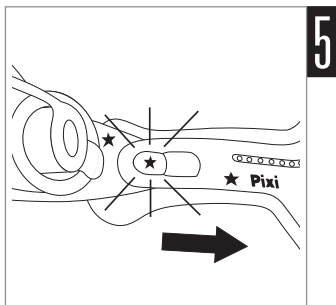
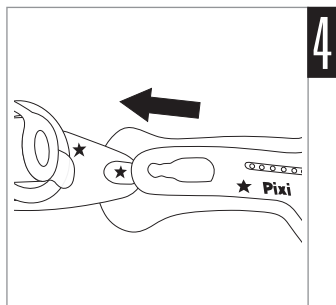
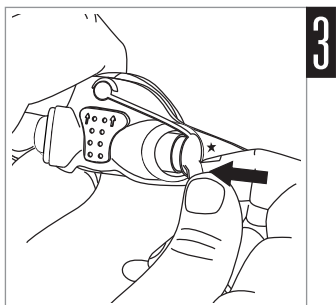
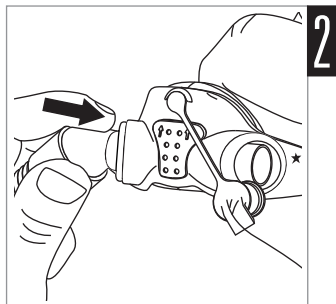
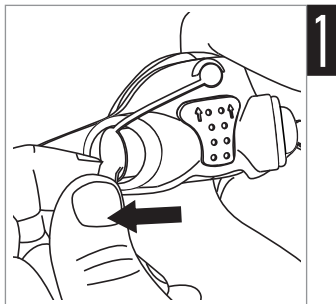

ADVARSEL

- Pass på at neseputen aldri blokkerer neseborene under tilpassing eller bruk.
- La ikke lange deler av luftslangen ligge ved hodegjerdet i barnets seng. Da kan den tvinnes rundt hodet eller halsen på barnet mens det sover.

Tilpasning

Tilpasningsillustrasjonene viser hvilken rekkefølge som gir best passform og komfort ved bruk av masken.

Pixi-tips!



- *Hvis masken tilpasses for første gang, anbefaler vi at barnet sitter oppreist for å sikre riktig tilpassning.*
- *Pass på at alle deler av maskerammen og hodestroppene holdes unna øynene og området rundt for å unngå at barnet får angst.*
- *Er masken riktig tilpasset før apparatet slås på, vil barnet tilvenne seg behandlingen best.*

Trinn for tilpassning

- 1–2. Hold masken varsomt mot barnets ansikt og kontroller at nesen er fullstendig omsluttet av puten og at munnen ikke er tildekket – trekk hodestroppene over hodet. Flytt den midtre stroppen over hodet til den sitter over midtre del av bakhodet.
3. Hold hånden din på rammen for å opprettholde riktig hodestroppposisjon og før den nedre hodestroppen bak nakken.
- 4–5. Fest den nedre hodestroppen til masken ved å holde i tappen og hekte hurtigutløsningsklemmen på den nedre hodestropparmen.
6. Når den er ferdig tilpasset, skal masken og hodestroppene være plassert som vist. Pass på at den øvre stroppen er loddrett innrettet med toppen av ørene og at den midtre stroppen sitter over bakhodet vannrett innrettet med toppen av ørene.
7. Den ledige enden av den korte slangen kobles til slutt til apparatets luftslange.

Tilpasning

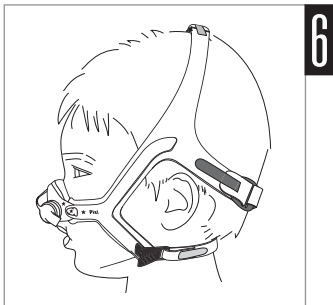
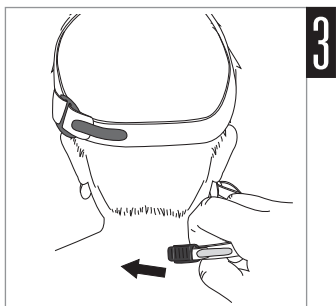
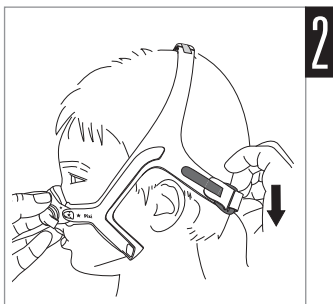
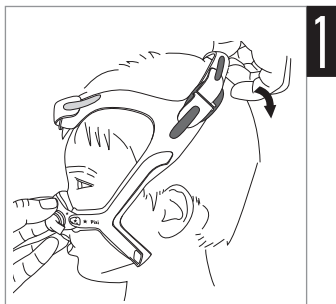

Justering

Pixi-tips!



- Optimal forsegling oppnås ved å justere hodestroppene fra nederst til øverst.
- Hvis barnet har tørrhet eller irritasjon i nesen, anbefales det å bruke en fukter.

Trinn for justering

1. Om nødvendig kan du justere stroppene ved å ta av borrelåsen (Velcro) og stramme de nedre hodestroppene til det er behagelig. Ikke trekk for hardt til.
- 2-3. Gjenta trinn 1 med de midtre og øvre stroppene til det er behagelig.
Merk: Masken er konstruert for å sitte løst, men likevel gi optimal forsegling. Stroppene må ikke trekkes for hardt til.

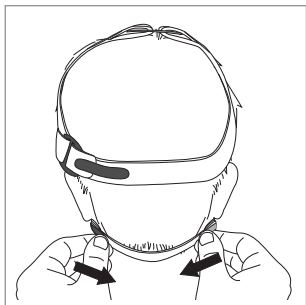

1

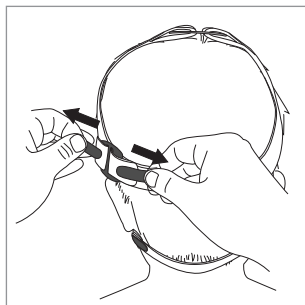

2

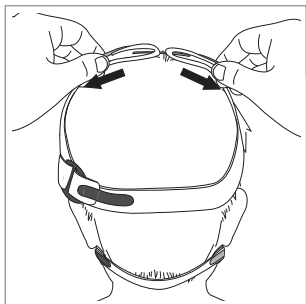

3

Feste trykkslangen

Trykkslangen brukes til å måle maskens lufttrykk, slik at riktig trykk angis. Dette skjer under søvnstudiet på sykehuset.

Trykkslangen brukes også til å tilføre oksygen. Dette kan skje både hjemme og i sykehusmiljø. Hvis det er nødvendig, forteller klinikerer deg det.

Trinn for festing

1. Trekk pluggen ut av puten.
2. Flytt pluggen til siden slik at den ikke blokkerer ventilasjonshullene.
3. Sett inn den største enden av trykkslangen inn i puten.
4. Fest den andre enden av trykkslangen til oksygensystemet.

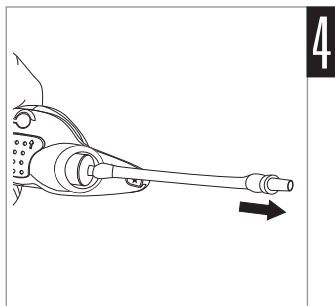
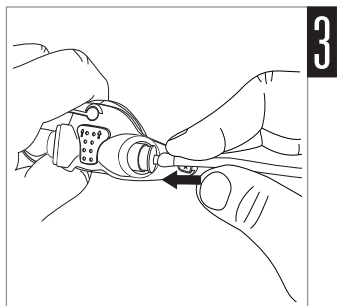
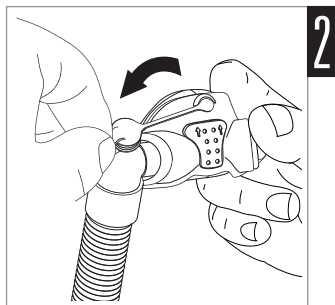
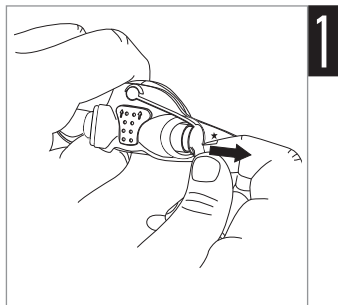

Putekontroll

Trinn for putekontroll

- 1-2. Pass på at puten ikke klemmes eller brettes eller sitter fast inni maskerammeens tilkoblingshull.
3. Pixi-puten er konstruert for å sitte midt på neseryggen. Pass på at masken aldri blokkerer nesen eller munnen.

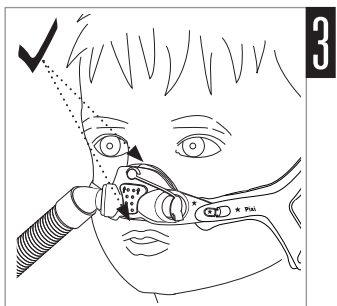
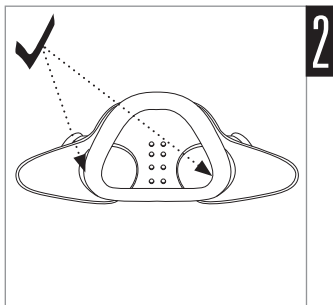
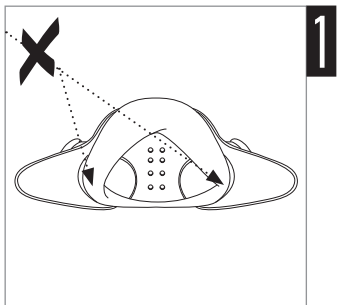

Fjerning

Trinn for fjerning

- 1–2. Hold masken varsomt mot barnets ansikt. Hekte av hurtigutløsningsklemmen fra den nedre hodestropparmen ved å trekke forover og bort fra armen.
- 3–4. Fortsett å holde masken og ta av hodestroppene ved å trekke opp og over hodet mot ansiktet.

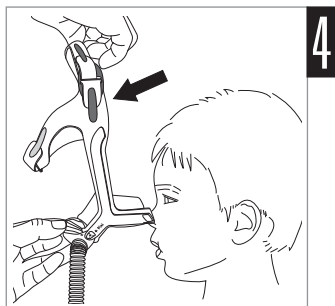
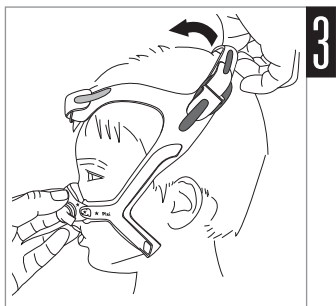

Fjerning i nødstilfeller

I et nødstilfelle kan masken tas av ved å sette fingeren din under den nedre hodestroppen og trekke den bestemt vekk fra barnet – dette aktiverer hurtigutløsningsklemmen. Denne metoden for fjerning skal ikke brukes under normal omstendigheter.

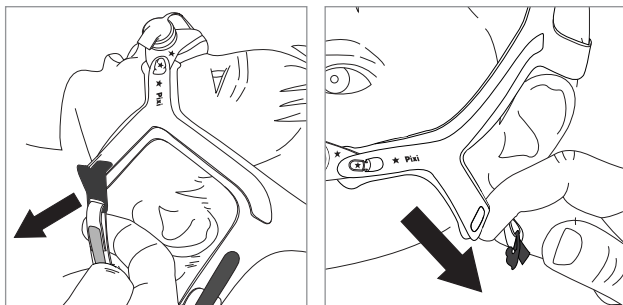

Demontering

Trinn for demontering

1. Løsne hodestroppene fra maskerammen ved å hekte av hver av de nedre hodestropparmene fra rammenodene.
2. Fjern det kombinerte kneleddet og luftslangen fra masken.
3. Trekk pluggen ut av puten.
- 4–5. Fjern puten fra rammen ved å varsomt skyve den gjennom fra forsiden av rammen og trekke den bort fra baksiden av maskerammen.

ADVARSEL

Når du demonterer masken, skal alt tilbehør og komponenter oppbevares utilgjengelig for små barn siden små deler kan utgjøre en kvelningsfare. Kontakt umiddelbart lege ved kvelning eller hvis noen liten del svelges.

Demontering

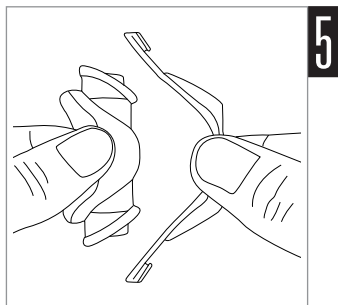
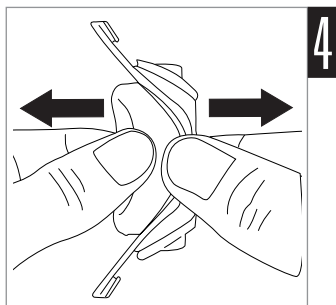
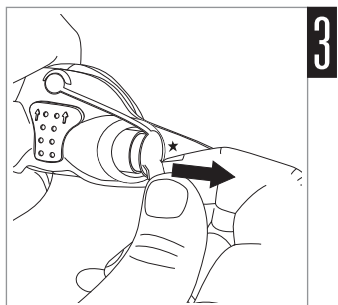
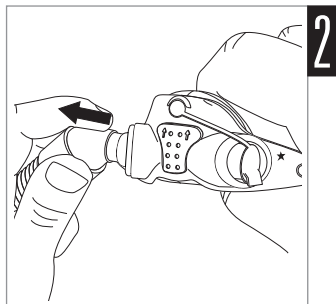
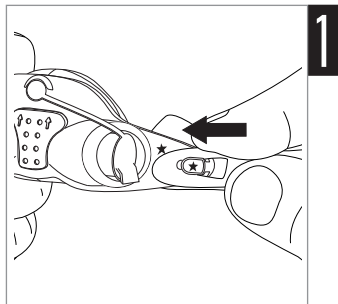

Montering av hodestroppene



Pixi-tips!

- Du trenger ikke å demontere Pixi-hodestroppene for å vaske dem.
- Borrelåsstroppene av merket Velcro og plastspennene er fargekodet for å gjøre det lett å montere dem.

Trinn for montering av hodestroppene

1. Legg hodestroppene og plastspennene på et flatt underlag som vist, og pass på at hodestropparmene vender opp.
2. Trøt hver lyseblå stropp opp og over den lyseblå spennen, og fest dem deretter.
3. Trøt hver mørkeblå stropp opp og over den mørkeblå spennen, og fest dem deretter.
4. Trøt bare den enden av den nedre hodestroppen som har borrelås (Velcro) gjennom den nedre hodestropparmen, og fest dem deretter. Det er ikke nødvendig å feste hurtigutløsningsklemmen til hodestroppene nå.

Pass på at alle borrelåsdeler (Velcro) eller plastdeler er på utsiden av masken. Ellers kan hodestroppene være feil montert. Hodestroppene er nå klare til tilpasning. Se illustrasjonene i denne brukerveiledningen.

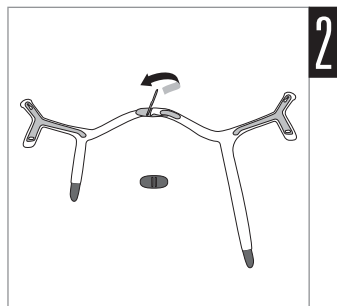
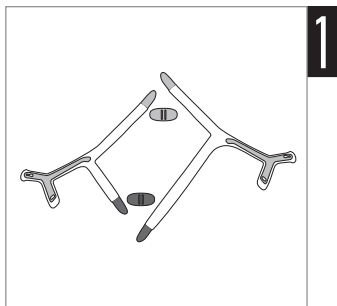

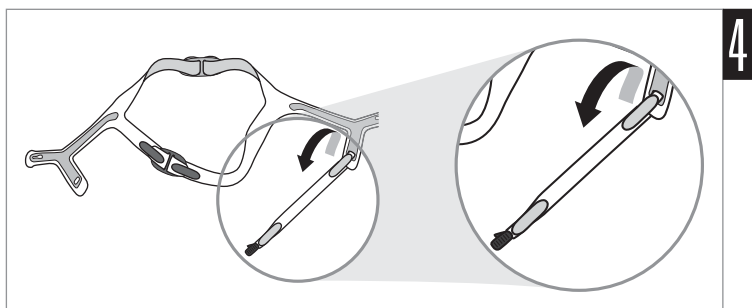
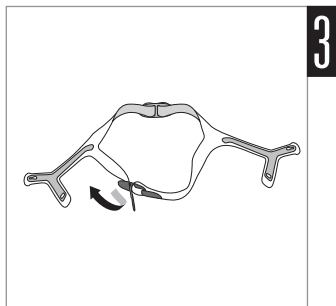

Montering

Trinn for montering

1. Sett hver side av puten inn i maskerammens tilkoblingshull. Pass på at puten vender riktig vei. Pilene på puten skal peke oppover mot pluggforankringen. Det hevede ventilerte området av puten skal også sitte opp mot maskerammen.
2. Trekk armene til puten gjennom til muffen på puteskulderen sitter mot maskerammen.
3. Sett pluggen inn igjen på riktig side av puten.
4. Sett det kombinerte kneleddet og luftslangen inn i den andre siden av puten. Pass på at det er satt helt inn.
5. Fest hodestroppene på nytt. Se illustrasjonene for festing av hodestroppene i denne brukerveiledningen.

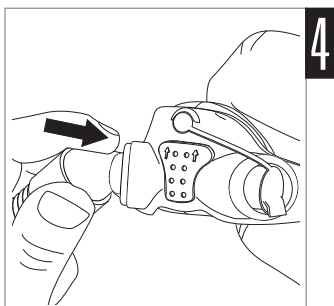
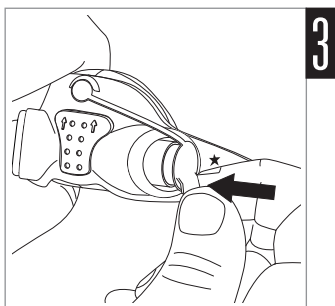
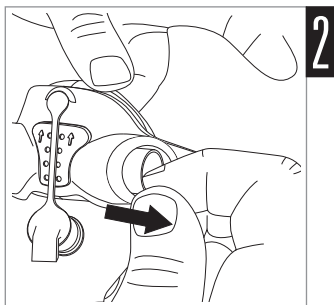
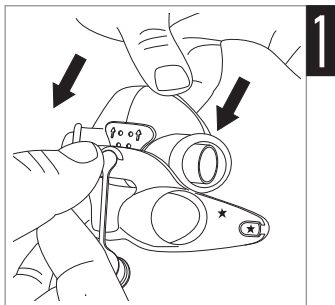

Rengjøring av masken

Masken og hodestroppene skal bare vaskes varsomt for hånd.

Hver dag / etter hver gangs bruk:

- Demonter maskens komponenter i henhold til demonteringsanvisningene.
- Rengjør grundig de atskilte maskekomponentene (unntatt hodestroppene), ved å gni dem varsomt i mildt såpevann som er omtrent 30 °C varmt.
- Ansiktsfett og -olje må fjernes fra puten etter bruk for å oppnå best mulig maskeforsegling.
- Bruk en børste med myk bust til å rengjøre ventileringsåpningen.
- Kontroller hver komponent og vask om nødvendig på nytt til du ser at komponentene er rene.
- Skyll alle komponentene godt i drikkevann og la dem lufttørke borte fra direkte sollys.
- Når alle komponenter er tørre, monter dem igjen i henhold til anvisningene for montering.

Ukentlig:

- Vask hodestroppene for hånd. De kan vaskes uten å måtte demonteres.

ADVARSEL

Du skal ikke bruke aromatisk baserte løsninger eller parfymerte oljer (f.eks. eukalyptusolje eller eteriske oljer), blekemidler, alkohol eller produkter som avgir sterk lukt (f.eks. sitron eller appelsin) til rengjøring av noen av maskens komponenter. Restdamp fra disse løsningene kan innåndes hvis komponentene ikke skylles godt. De kan også skade masken.

FORSIKTIG

Hvis noen systemkomponent er synlig forringet (har sprekker, krakelering, knekte deler, revner osv), eller hvis noen komponent forblir uren etter rengjøring, skal komponenten kasseres og skiftes.

Feilsøking

Problem / mulig årsak

Løsning

Masken er for støyende

Ventileringsåpningen er blokkert eller delvis blokkert.

Hvis ventileringsåpningen trenger rengjøring kan du bruke en børste med myk bust.

Kneledd eller plugg er feil satt inn.

Fjern kneleddet og pluggen fra masken og sett sammen igjen etter anvisningene.

Masken lekker rundt ansiktet

Masken er ikke riktig plassert.

Trekk puten forsiktig bort fra ansiktet slik at den blåser seg opp. Sett masken på igjen etter anvisningene.

Luftlekkasje rundt nesen

Masken er ikke riktig strammet.

Stram de nedre og midtre hodestroppene. Den øvre stroppen er konstruert for å sitte ganske løst. Ikke trekk for hardt til.

Slå av apparatet og ta av masken. Tilpass masken igjen etter anvisningene. Pass på at puten er riktig plassert på ansiktet før du trekker hopenestroppene over hodet.

Masken passer ikke helt

Masken kan være feil satt sammen.

Demonter masken og sett den sammen igjen etter anvisningene.

Puten kan være skitten.

Rengjør puten etter anvisningene.

ADVARSEL

- De tekniske spesifikasjonene for masken blir sendt til klinikerer for å kontrollere at de er kompatible med CPAP- eller bilevel-apparatet. Ved bruk utenfor spesifikasjonene eller med ukompatibelt utstyr, kan forseglingen og komforten til masken være svekket slik at optimal behandling ikke oppnås og lekkasjer eller variabel lekkasjehastighet kan påvirke apparatets funksjon.
- Avslutt bruken av masken hvis barnet har noen som helst negative reaksjoner ved bruk av masken og rådfør deg med legen eller søvnterapeuten.
- Med en fast flowhastighet av tilleggsoksygen vil den innåndede oksygenkonsentrasjonen variere, avhengig av trykkinnstillingene, pasientens pustemønster, maske, plassering og lekkasjegrad. Dette gjelder for de fleste modeller av CPAP- eller bilevel-apparater.
- Som med alle masker kan det oppstå noe gjeninnånding av utpustet luft ved lave CPAP-trykk.
- Se i bruksanvisningen for apparatet for mer informasjon om innstillinger og bruk.

Tekniske spesifikasjoner

Trykk- og flowkurve

Masken har passiv ventilasjon for å hindre gjeninnånding av brukt luft. Som resultat av produksjonsvariasjoner kan ventilasjonsflowhastigheten variere.

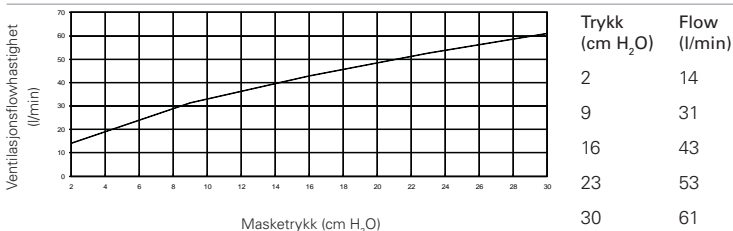

Dødroms-informasjon

Fysisk dødrøm er det tomme volumet i masken opptil enden av svivelen. Det er 101,7 ml.

Behandlings-trykk

2 til 30 cm H₂O

Compliance

Maskecompliance mellom 5 cm H₂O og 15 cm H₂O er mindre enn 1,57 ml/cm H₂O.

Motstand

Målt trykkfall (nominelt)
ved 50 l/min: 0,8 cm H₂O
ved 100 l/min: 3,1 cm H₂O

Lyd

DEKLARERTE DOBLE STØYUTSLIPPSVERDIER i henhold til ISO 4871: Maskens A-veide lydeffektnivå er 40,6 dBA, med usikkerhet på 4 dBA. Maskens A-veide lydtryknivå ved en avstand på 1 m er 32,6 dBA, med usikkerhet på 4 dBA.

Miljøbetingelser

Driftstemperatur: +5 til +40 °C
Luftfuktighet under bruk: 15 % til 95 % ikke-kondenserende
Oppbevaring og transport: -20 til +60 °C
Luftfuktighet under oppbevaring og transport: Opptil 95 % ikke-kondenserende

Tekniske spesifikasjoner

Brutto- dimensjoner

Maske fullstendig satt sammen med kneledd – ingen hodestropper:
35 mm (H) x 430 mm (B) x 40 mm (D)

Merknader:

- Maskesystemet inneholder ikke PVC, DEHP eller ftalater.
- Dette produktet inneholder ikke naturgummilateks.
- Produsenten forbeholder seg retten til å forandre disse spesifikasjonene uten varsel.

Oppbevaring

Påse at masken er grundig rengjort og tørr før du oppbevarer den i et lengre tidsrom. Oppbevar masken på et tørt sted ute av direkte sollys.

Kassering



Denne masken inneholder ingen farlige stoffer og kan kasseres sammen med vanlig husholdningsavfall.

Symboler



 Forsiktig, les dokumentene som følger med;  Partikode (batch);

 Katalognummer;  Temperaturbegrensning;

 Luftfuktighetsbegrensning;  Inneholder ikke naturgummilateks;

 Produsent;  Autorisert europeisk representant;

 Angir en advarsel eller forsiktighetsregel og advarer deg om mulig personskade eller forklarer særlige tiltak for sikker og effektiv bruk av apparatet;

 Må ikke utsettes for regn;  Denne side opp;  Forsiktig, behandles med forsiktighet.

Forbrukergaranti

ResMed vedkjenner seg alle kunderettigheter som er gitt under EU-direktiv 1999/44/EF og de respektive nasjonale lovene innenfor EU når det gjelder produkter som selges innenfor EU.

Kiitos, kun olet valinnut käyttöön lapsille tarkoitettun Pixi-maskin. Lue koko käyttöohje ennen kuin alat käyttää maskia.

Käyttötarkoitus

Lapsille tarkoitettu Pixi-maski ohjaa ilmavirtauksen potilaalle noninvasiivisesti jatkuvaa hengitysteiden ylipainehoitoa (CPAP) antavalta laitteelta tai kaksoispainelaitteelta ('laite').

Lasten Pixi-maski:

- on tarkoitettu 2–7-vuotiaille lapsille, joille on määrätty hoito jatkuvaa hengitysteiden ylipainehoitoa (CPAP) tai kaksoispainehoitoa antavalla laitteella
- on tarkoitettu saman potilaan toistuvaan käyttöön kotiloissa ja saman potilaan toistuvaan käyttöön sairaalassa/hoitolaitoksessa.



VAROITUS

- Tämä maski on suunniteltu olemaan tiivis ilman, että pääremmit puristavat. Pääremmien liiallisesta kiristämisestä voi aiheutua muutoksia kasvojen muotoon pitempiäaikaisessa käytössä. On suositeltavaa, että lääkäri tarkkailee säännöllisesti lapsen kasvua ja että lapsi käyttää erityyppisiä maskeja.
- Maskia on käytettävä pätevässä valvonnassa potilailla, jotka eivät pysty itse ottamaan maskia pois kasvoiltaan.
- Maski ei ehkä sovi sellaisten potilaiden käyttöön, joilla on aspiraation riski.
- Jos maski on määrätty sellaisen lapsen käyttöön, jolla on vakavia synnynnäisiä sairauksia tai puutteita kognitiivisissa taidoissa, on suositeltavaa käyttää laitetta, jossa on tarvittavat hälytystoiminnot. Koko laitteiston toiminta mukaan lukien hälytykset on testattava ennen hoidon aloittamista.
- Noudata tarvittavia varotoimenpiteitä lisähappea käytettäessä.
- Hapen virtaus on laitettava pois päältä, kun CPAP- tai kaksoispainelaite ei ole päällä, jotta virtaavaa happea ei pääsisi kertymään laitteen kotelon sisään eikä aiheutuisi tulipalon vaaraa.
- Happi edesauttaa palamista. Happea ei saa käyttää tupakoitaessa tai avotulen läheisyydessä. Käytä lisähappea vain hyvin ilmastoiduissa tiloissa.

- Ilma-aukot on pidettävä avoimina ja on katsottava, ettei nenä peitä niitä.
- Maskia saa käyttää vain, kun laite on päällä. Kun maski on laitettu kasvoille, on varmistettava, että laite puhaltaa ilmaa.

Selitys: CPAP- ja kaksoispainelaitteiden kanssa on tarkoitus käyttää erikoismaskeja (tai -liittimiä), joissa olevien ilma-aukkojen kautta ilma pääsee virtaamaan jatkuvasti ulos maskista. Kun laite on päällä ja toimii kunnolla, laitteesta tuleva ilma saa uloshengitetyn ilman virtaamaan pois maskin ilma-aukkojen kautta. Jos laite ei ole päällä, maskin kautta tulee liian vähän raikasta ilmaa, ja potilas saattaa hengittää uudelleen uloshengitysilmaa. Jos potilas hengittää uloshengitettyä ilmaa uudelleen muutamaa minuuttia kauemmin, hän voi joissain tapauksissa tukehtua. Tämä pätee useimpiin CPAP- tai kaksoispainelaitemalleihin.

- Tätä maskia tulee käyttää vain yhdessä lääkärin tai hoitohenkilökunnan suosittelemien CPAP- tai kaksoispainelaitteiden kanssa.
- Maskin käytöstä voi aiheutua kipua hampaisiin, ikeniin tai leukaan tai se voi pahentaa hampaistossa jo ilmeneviä ongelmia. Mikäli oireita esiintyy, on kysyttävä neuvoa lääkäriltä tai hammaslääkäriltä.
- Poista ja hävitä kaikki pakkausmateriaali ennen kuin maski otetaan käyttöön.

Käytön aloittaminen

Päätä, kummalle puolelle pehmikettä ilmaletku kannattaa liittää. Yleensä se kannattaa liittää sille puolelle, joka on lähempänä laitetta.



Pixi antaa vihjeen! Jos lapsi nukkuu mieluiten samalla kyljellä, se pitää ottaa huomioon laitteen sijoituspaikan valinnassa.

Ilmaletkun liittämiskohdan vaihtaminen

1. Jos haluat vaihtaa ilmaletkun liittämiskohdan, irrota pehmikkeessä oleva tulppa.
2. Työnnä kulmakappaletta ja siinä kiinni olevaa ilmaletkua niin pitkälle, että pehmike osuu kulmakappaleen ulokkeeseen.
3. Sulje vastakkainen puoli tiiviiksi laittamalla tulppa kunnolla pehmikkeessä olevaan aukkoon.

Pääremmien kiinnittäminen

Maskin runko on suunniteltu niin, että pääremmit tulevat oikeaan kohtaan.

4. Kiinnitä pääremmien alempi sivukappale, jossa on tähden kuva, rungon kiinnitysnystyrään, jossa on kaksi tähteä, niin että runko jää pääremmien muoviosan ja pehmusteen väliin.
5. Vedä pääremmien sivukappaletta varovasti niin, että se naksahtaa paikalleen.
6. Toista vaiheet 4-5 toisella puolella (jossa ei ole tähtien kuvia).

Maski on nyt koottu ja valmis sovitettavaksi.

Käytön aloittaminen

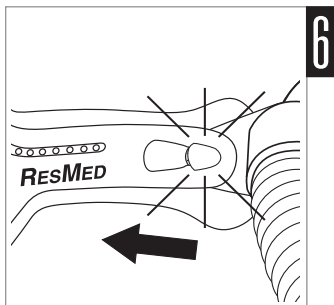
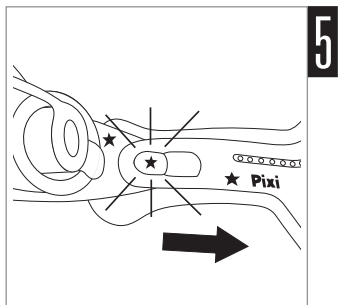
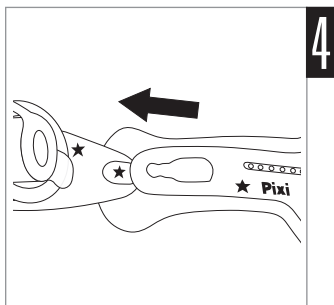
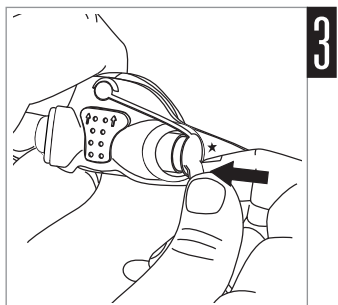
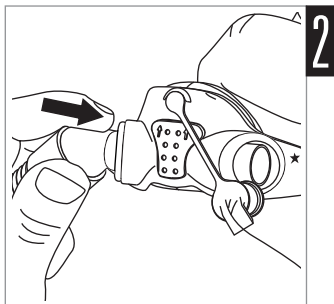
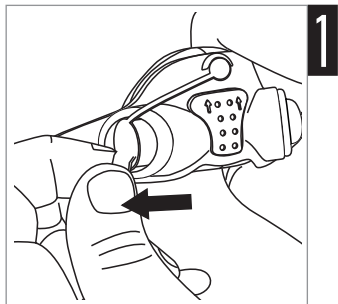

VAROITUS

- Varmista, ettei nenäpehmike tuki sieraimia missään vaiheessa maskin sovituksen tai käytön aikana.
- Älä jätä ilmaletkuja liian pitkiksi lapsen sängyn pääpuolella. Letkut voivat kiertyä lapsen pään tai kaulan ympärille hänen nukkuaessaan.

Sovittaminen

Sovituskuivissa esitetään, missä järjestyksessä maski säädetään, jotta se saadaan parhaiten sopivaksi ja mukavaksi.

Pixi antaa vihjeitä!



- *Kun maskia sovitetään ensimmäisen kerran, on suositeltavaa, että lapsi istuu pystyasennossa, jotta maski saadaan varmasti sopivaksi.*
- *Jotta lapsi ei tulisi levottomaksi maskia sovittaessa, on katsottava, etteivät maskin runko ja pääremmit joudu lapsen silmille tai silmien alueelle.*
- *Lapsi sopeutuu hoitoon parhaiten, jos maski on sovitettu mukavaksi ennen kuin laite käynnistetään.*

Sovituksen vaiheet

- 1–2. Pidä maskia kevyesti lapsen kasvoja vasten ja tarkista, että nenä tulee kokonaan pehmikkeen sisään ja että suun alue jää vapaaksi. Vedä pääremmit lapsen pään yli. Vedä keskiihna alas pään taakse niin, että se tulee takaraivon keskivaiheille.
3. Pidä kiinni maskin rungosta ja pidä pääremmejä paikoillaan toisella kädelläsi ja vedä pääremmien alahihna niskan kohdalle.
- 4–5. Kiinnitä pääremmien alahihna maskiin pitämällä kiinni hihnan päästä ja kiinnittämällä pikairrotuskiinnike pääremmien alempaan sivukappaleeseen.
6. Kun maski ja pääremmit ovat kunnolla paikoillaan, niiden tulisi olla kuvan mukaisesti. Varmista, että ylähihna kulkee pystysuorassa korvien kohdalla ja että keskiihna kulkee takaraivon keskellä korvien yläreunojen kohdalla.
7. Liitä lopuksi lyhyen letkuosan vapaa pää laitteesta tulevaan ilmaletkuun.

Sovittaminen

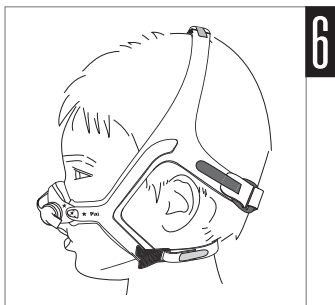
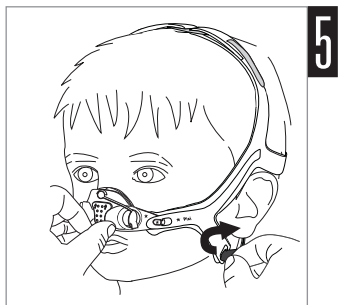
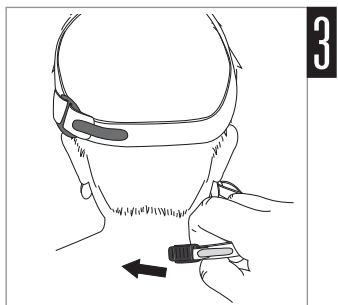
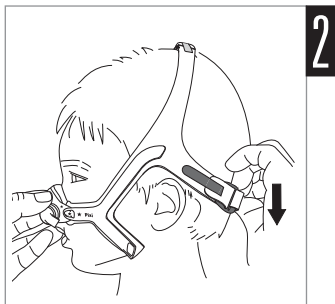
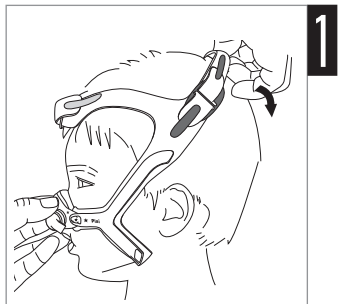

Säätäminen

Pixi antaa vihjeitä!



- Jotta maski olisi mahdollisimman tiivis, aloita pääremmien säätäminen alahihnasta ja jatka sitten ylähihnoihin.
- Jos lapsen nenässä tuntuu kuivumista tai ärsytystä, on suositeltavaa käyttää kostutinta.

Säätämisen vaiheet

1. Säädä hihnoja tarvittaessa avaamalla Velcro-tarrakiinnike ja kiristämällä pääremmien alahihnoja varovasti niin, että maski istuu mukavasti. Älä kiristä hihnoja liikaa.
- 2–3. Toista vaihe 1 keski- ja ylähihnoille niin, että maski istuu mukavasti.
Huomautus: Maski on suunniteltu istumaan löyhästi, mutta kuitenkin tiiviisti. Älä kiristä hihnoja liikaa.

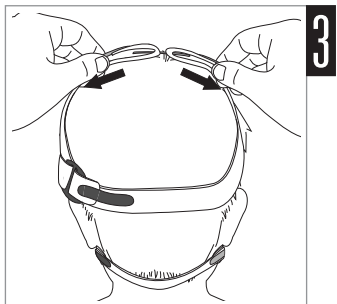
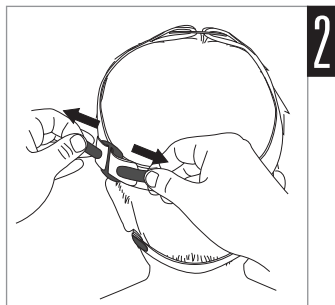
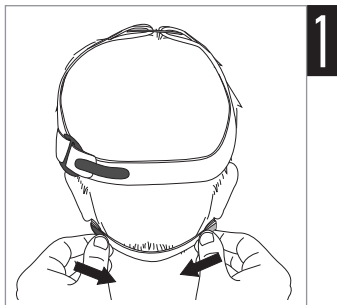

Paineletkun liittäminen

Paineletkun avulla mitataan ilmanpainetta maskissa, jotta voidaan varmistaa, että paine pysyy oikeana. Sitä käytetään unitutkimuksissa sairaalassa.

Paineletkun liitäntää käytetään myös syötettäessä lisähappea. Sitä voidaan käyttää kotioloissa tai sairaalassa. Hoitava lääkäri kertoo tarvittaessa siihen liittyvistä asioista.

Liittämisen vaiheet

1. Irrota tulppa pehmikkeestä.
2. Siirrä tulppa syrjään niin, ettei se tuki ilma-aukkoja.
3. Liitä paineletkun liitännän paksumpi pää pehmikkeeseen.
4. Liitä paineletkun toinen pää hapensyöttölaiteistoon.

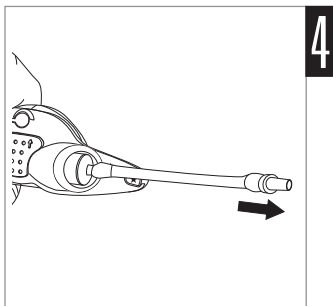
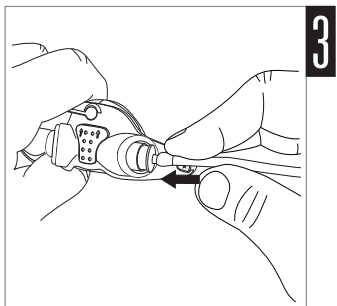
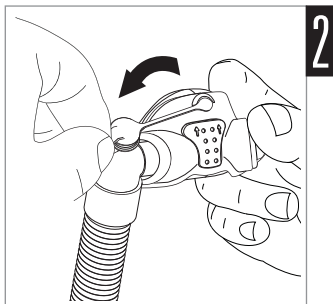
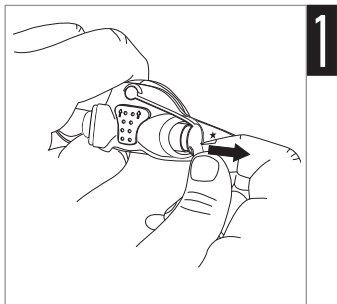

Pehmikkeen tarkistaminen

Tarkistamisen vaiheet

- 1–2. Varmista, ettei pehmike ole rypyssä tai taittunut tai jäänyt kiinni maskin runko-osan kiinnityskohtiin.
3. Pixi-pehmikkeen on tarkoitus istua nenänvarren keskikohdalla. Varmista, ettei maski tuki milloinkaan nenää tai suuta.

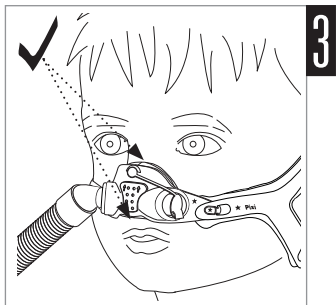
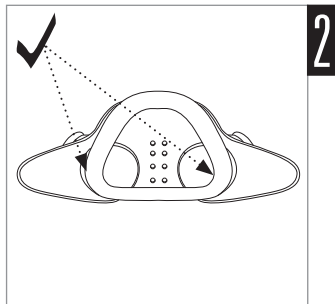
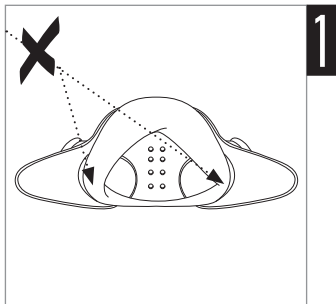

Irrottaminen

Irrottamisen vaiheet

- 1–2. Pidä maskia kevyesti lapsen kasvoja vasten. Avaa pikairrotuskiinnike pääremmien alemmasta sivukappaleesta vetämällä sitä eteenpäin ja sivukappaleesta pois päin.
- 3–4. Pidä kiinni maskista ja vedä pääremmejä lapsen pään yli kasvoja kohti.

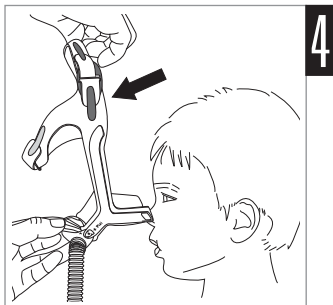
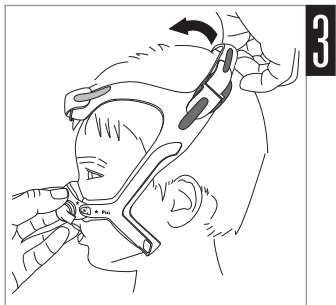

Maskin irrottaminen hätätilanteessa

Ota maski pois hätätilanteessa laittamalla sormi pääremmien alemman hihnan alle ja vetämällä sitä lujasti lapsesta pois päin, jolloin maskin pikairrotuskiinnike aukeaa. Älä käytä tätä maskin irrottamistapaa normaaliolosuhteissa.

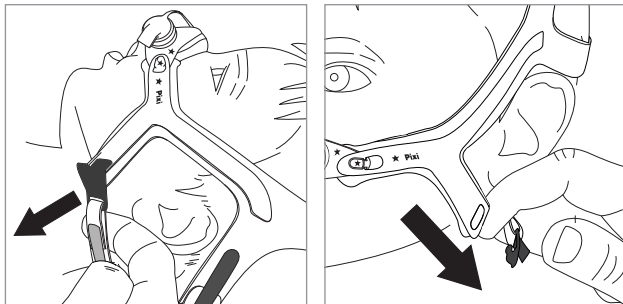

Purkaminen

Purkamisen vaiheet

1. Irrota pääremmit maskin rungosta irrottamalla pääremmien kumpikin alempi sivukappale rungossa olevista kiinnitysnystyröistä.
2. Irrota maskista kulmakappale ja siinä kiinni oleva ilmaletku.
3. Irrota tulppa pehmikkeestä.
- 4–5. Irrota pehmike rungosta painamalla sitä varovasti rungon etupuolelta ja vetämällä se pois maskin rungon takapuolelta.

VAROITUS

Kun purat maskin, pidä aina kaikki lisävarusteet ja osat poissa pienten lasten ulottuvilta, koska pienet osat voivat aiheuttaa tukehtumisen vaaran. Vie lapsi välittömästi lääkäriin, jos hän meinaa tukehtua tai on niellyt jonkin pienen esineen.

Purkaminen

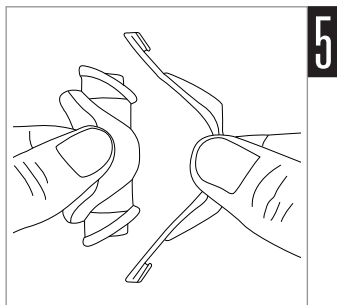
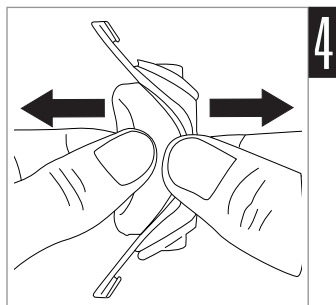
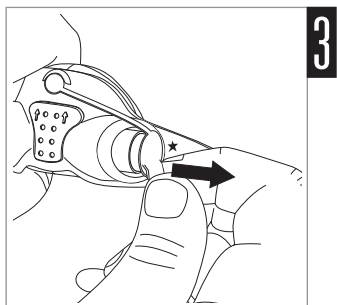
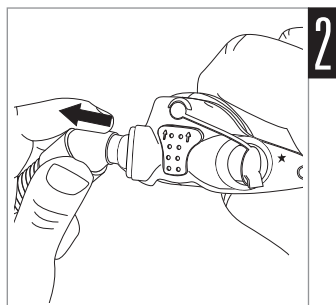
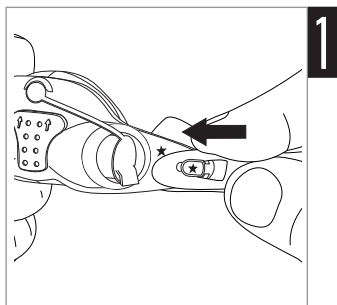

Pääremmien kokoaminen



Pixi antaa vihjeitä!

- *Pixi-pääremmejä ei tarvitse purkaa osiin ennen pesua.*
- *Velcro™-tarranauhat ja muovisoljet on värikoodattu, jotta pääremmit olisi helpompi koota.*

Pääremmien kokoamisen vaiheet

1. Levitä pääremmit ja muovisoljet tasaiselle alustalle kuvan mukaan niin, että pääremmien alemmat sivukappaleet ovat ylöspäin.
2. Pujota vaaleansinisten hihnojen päät vaaleansinisen soljen läpi yläpuolelle ja kiinnitä hihnojen päät.
3. Pujota tummansinisten hihnojen päät tummansinisen soljen läpi yläpuolelle ja kiinnitä hihnojen päät.
4. Pujota vain pääremmien alemman hihnan tarrapää pääremmien alemman sivukappaleen läpi ja kiinnitä se paikalleen. Pikairrotuskiinnikettä ei tarvitse kiinnittää pääremmeihin tässä vaiheessa.

Varmista, että kaikki tarra- tai muoviosat ovat maskin ulommilla pinoilla, koska muuten pääremmit on ehkä koottu väärin. Pääremmit ovat nyt valmiit sovitettaviksi. Katso pääremmien käyttöönottoon liittyviä kuvia tässä käyttöohjeessa.

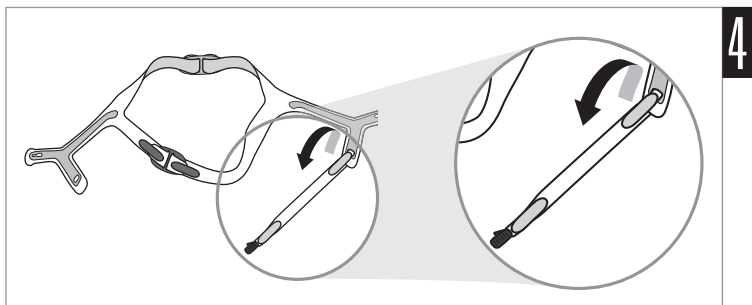
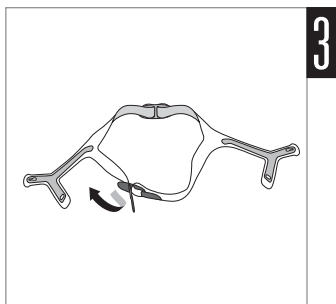
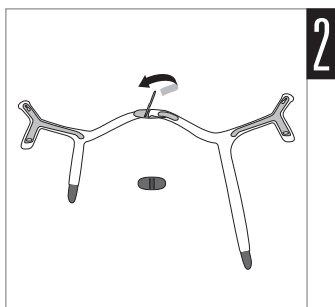
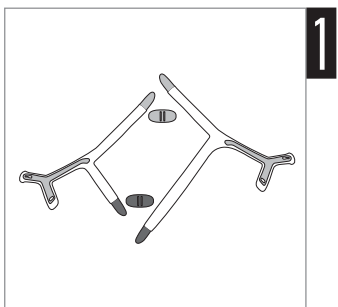



Kokoaminen

Kokoamisen vaiheet

1. Laita pehmikkeen kumpikin puoli maskin runko-osan kiinnityskohtiin. Katso, että pehmike on oikeinpäin. Pehmikkeessä näkyvien nuolten tulee osoittaa ylös liitântätulpan kiinnitysnauhaan päin. Pehmikkeen koholla olevan ilma-aukkokohdan tulee myös olla maskin runkoa vasten.
2. Vedä pehmikkeen ulokkeita rungon läpi, kunnes pehmikkeen kaulus on maskin runkoa vasten.
3. Laita tulppa paikalleen pehmikkeeseen sille puolelle, johon se kuuluu laittaa.
4. Laita kulmakappale ja siihen liitetty ilmaletku pehmikkeen toiselle puolelle niin, että ne ovat kunnolla paikoillaan.
5. Kiinnitä pääremmit. Katso pääremmien kiinnittämiseen liittyviä kuvia tässä käyttöohjeessa.

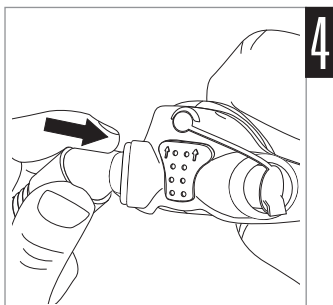
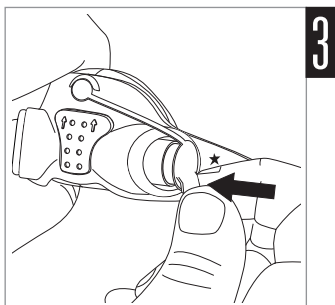
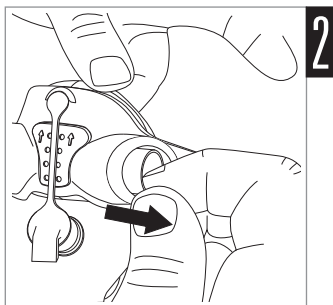
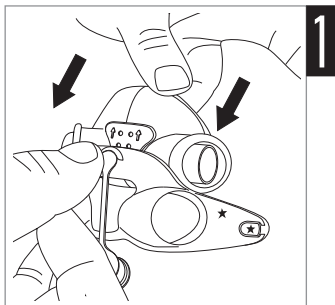

Maskin puhdistaminen

Maskin ja pääremmit saa pestä vain varovasti käsin.

Päivittäin/jokaisen käyttökerran jälkeen:

- Pura maski osiin purkamisohjeiden mukaisesti.
- Puhdista maskin puretut osat (muut paitsi pääremmit) huolellisesti hieroen niitä varovasti lämpimässä (noin 30 °C) vedessä, jossa on mietoa saippuaa.
- Jotta maski olisi mahdollisimman tiivis, pehmikkeestä tulisi poistaa kaikki kasvoista irronnut rasva käytön jälkeen.
- Puhdista ilma-aukko pehmeällä harjalla.
- Tarkista jokainen osa ja toista pesu, kunnes osat näyttävät puhtailta.
- Huuhto osat hyvin vesijohtovedellä ja anna niiden kuivua suoralta auringonvalolta suojattuina.
- Kun kaikki osat ovat kuivat, koko maski kokoamisohjeiden mukaisesti.

Kerran viikossa:

- Pese pääremmit käsin. Pääremmejä ei tarvitse purkaa ennen pesua.



VAROITUS

Älä käytä aromaattisia aineita sisältäviä nesteitä tai tuoksuöljyjä (esim. eukalyptusöljyä tai eteerisiä öljyjä), valkaisuaineita, alkoholia tai voimakkaasti tuoksuvia aineita (esim. sitruksöljyjä) maskin minkään osien puhdistuksessa. Näistä aineista jäljelle jääviä höyryjä voi joutua sisäänhengitysilmaan, jos maskin osia ei huuhdota kunnolla. Ne voivat myös vaurioittaa maskia.



HUOMIO

Jos maskin osissa näkyy selviä vaurioita (halkeamia, säröjä, rikkiäisiä osia, repeytymiä tms.) tai jos jotain osaa ei saa puhtaaksi, osa on poistettava käytöstä ja korvattava uudella.

Ongelmien selvittäminen

Ongelma / mahdollinen syy

Toimenpide

Maskista lähtee liikaa melua

Ilma-aukko on tukossa tai osittain tukossa.

Puhdista ilma-aukko tarvittaessa pehmeällä harjalla.

Kulmakappale tai tulppa on laitettu väärin paikalleen.

Irrota kulmakappale ja tulppa maskista ja laita ne takaisin paikoilleen ohjeiden mukaan.

Maskista vuotaa ilmaa kasvojen ympäriltä

Maskia ei ole asetettu kasvoille oikein.

Vedä pehmikettä varovasti pois kasvoilta, jotta se täyttyy uudelleen ilmalla. Laita maski kasvoille uudelleen ohjeiden mukaisesti.

Ilmaa virtaa nenän ympäriltä

Maskia ei ole säädetty tiiviiksi.

Kiristä pääremmien alempia ja keskimmäisiä hihnoja. Ylähihna on suunniteltu istumaan melko löyhästi. Älä kiristä hihnoja liikaa.

Kytke laite pois päältä ja ota maski pois. Sovita maski uudelleen ohjeiden mukaisesti. Varmista, että pehmike tulee kasvoille oikein ennen kuin vedät pääremmit pään yli.

Maski ei istu kunnolla

Maski on ehkä koottu väärin.

Pura maski osiin ja kokoa se uudelleen ohjeiden mukaisesti.

Pehmike voi olla likainen.

Puhdista pehmike ohjeiden mukaisesti.

VAROITUS

- Maskin tekniset tiedot ovat lääkäriä varten, jotta hän voi tarkistaa, että ne ovat yhteensopivat käytettävän CPAP- tai kaksoispainelaitteen kanssa. Jos maskia käytetään teknisistä tiedoista poikkeavalla tavalla tai muiden kuin yhteensopivien laitteiden kanssa, maskin tiiviys ja mukavuus voivat kärsiä, hoito ei ole parasta mahdollista ja ilmavuoto tai sen vaihtelut voivat vaikuttaa laitteen toimintaan.
- Lopeta maskin käyttö, jos lapsella ilmenee maskin käyttämisestä mikä tahansa haitallinen reaktio, ja ota yhteyttä hoitavaan lääkäriin tai hoitohenkilökuntaan.

- Lisähapen kiinteällä virtausnopeudella sisäänhengitysilman happipitoisuus vaihtelee paineasetuksista, potilaan hengitystavasta, valitusta maskista, happiliitäntäkohdasta ja ilmavuodon määrästä riippuen. Tämä varoitus pätee useimpiin CPAP- tai kaksoispainelaitteisiin.
- Tätä maskia, kuten kaikkia maskeja käytettäessä, voidaan joutua hengittämään jonkin verran uloshengitysilmaa alhaisilla CPAP-paineilla.
- Katso asetuksia ja käyttöä koskevat tiedot laitteen käyttöohjeesta.

Tekniset tiedot

Paine/virtaus-käyrä

Maskissa on passiivinen tuuletus (ilma-aukko) estämässä uloshengitysilman uudelleenhengittämistä. Ilma-aukon virtausarvot voivat vaihdella valmistusvaiheessa tehtyjen muutosten takia.

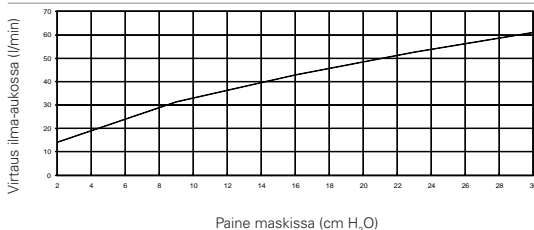

Paine (cm H ₂ O)	Ilmavirtaus (l/min)
2	14
9	31
16	43
23	53
30	61

Kuollutta tilaa koskevat tiedot

Maskin kuollut tila on fyysisesti tyhjä tila pyörivän liittimen päähän saakka. Se on 101,7 ml.

Hoitopaine

2–30 cm H₂O

Vastaavuus

Maskin vastaavuus on 5 cm H₂O – 15 cm H₂O:n paineella alle 1,57 ml/cm H₂O

Virtausvastus

Mitattu paineenlasku (nimellinen) virtauksella 50 l/min: 0,8 cm H₂O
virtauksella 100 l/min: 3,1 cm H₂O

Ääni

ILMOITETUT KAKSINUMEROISET MELUPÄÄSTÖARVOT ISO 4871 -standardin mukaisesti. Maskin A-painotettu äänentehotaso on 40,6 dBA (epävarmuudella 4 dBA). Maskin A-painotettu äänenpainetaso 1 metrin etäisyydellä on 32,6 dBA (epävarmuudella 4 dBA).

Tekniset tiedot

Käyttöympäristö	Käyttölämpötila: +5–+40 °C Käyttöympäristön ilmankosteus: 15–95 %, ei kondensoituvaa. Säilytys- ja kuljetuslämpötila: -20–+60 °C Ilmankosteus säilytyksen ja kuljetuksen aikana: enintään 95 %, ei kondensoituvaa
Ulkomitat	Maski täysin koottuna kulmakappaleineen - ei pääremmejä. 35 mm (K) x 430 mm (L) x 40 mm (S)

Huomautukset:

- Maskin osat eivät sisällä PVC- tai DEHP-muoveja tai ftalaatteja.
- Tämä tuote ei sisällä luonnonkumia (lateksia).
- Valmistaja pidättää oikeuden muuttaa tietoa ilman ennakoilmoitusta.













Säilytys

Varmista, että maski on täysin puhdas ja kuiva ennen kuin pistät sen säilytykseen pidemmäksi aikaa. Säilytä maskia kuivassa paikassa suojattuna suoralta auringonvalolta.

Hävittäminen

Tämä maski ei sisällä mitään vaarallisia valmistusaineita ja se voidaan hävittää tavallisen talousjätteen tapaan.

Symbolit

-  Huomio, katso mukana toimitettuja ohjeita;  Eränumero;
-  Tuotenumero;  Lämpötilarajoitus;  Ilmankosteusrajoitus;
-  Ei sisällä luonnonkumia (lateksia);  Valmistaja;  Valtuutettu edustaja Euroopan unionin alueella;  Ilmaisee varoitusta tai huomioitavaa seikkaa ja varoittaa mahdollisesta vammasta tai sisältää erityisiä toimintaohjeita laitteen turvallista ja tehokasta käyttöä koskien;  Suojattava sateelta;
-  Tämä puoli ylöspäin;  Helposti särkyvää, käsiteltävä varoen.

Kuluttajatakuu

ResMed ilmoittaa noudattavansa kaikkia Euroopan unionin alueella myytäviä tuotteita koskevia EU-direktiivin 1999/44/EY nojalla tunnustettuja kuluttajasuojaa koskevia lakeja ja Euroopan unionin jäsenmaiden vastaavia kansallisia lakeja.



Manufacturer:

ResMed Pty Ltd 1 Elizabeth Macarthur Drive Bella Vista NSW 2153 Australia.

See www.resmed.com for other ResMed locations worldwide.

For patent information, see www.resmed.com/ip

Pixi is a trademark of ResMed Pty Ltd.

Velcro is a trademark of Velcro Industries B.V.

© 2020 ResMed.



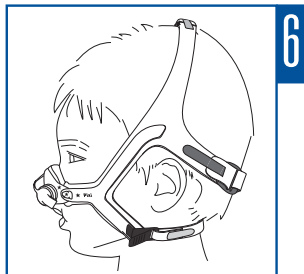
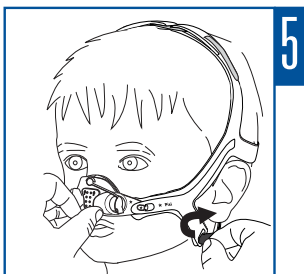
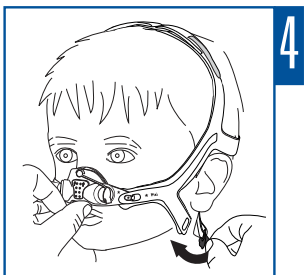
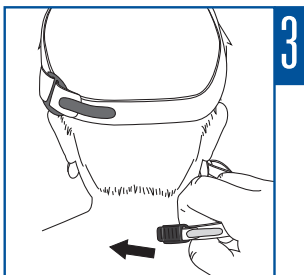
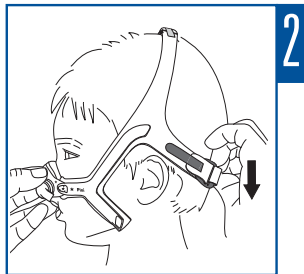
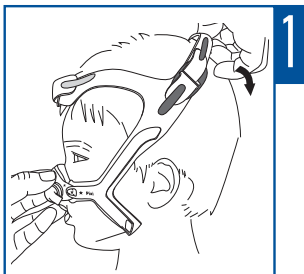

618362/1 2020-06

Pixi

USER

EUR1 / 2



618362